

Invisishield™ Abdecktücher

Einzigartige Produkte zur Verbesserung der Sicherheit und der Patientenversorgung

ÜBERBLICK

Die speziellen Invisishield-Abdecktücher wurden entwickelt, um die Arbeit zu erleichtern und gleichzeitig die Sicherheit für Patienten und Mitarbeiter zu verbessern.

Invisishield Patientenabdecktücher

Invisishield Abdecktücher sind transparent, sodass die Sicht des Anwenders auf die OP-Geräte, Apparaturen und den Bereich um die Einschnittstelle nicht beeinträchtigt wird. Das undurchlässige und reißfeste Material bietet Schutz und eine gute Drapierbarkeit.

Transparent, undurchlässig und drapierbar

In unserem umfangreichen Sortiment finden Sie eine Zusammenstellung von Abdeckungen für alle gängigen Eingriffe und Anwendungen.

- Transparent – Der Anwender hat eine gute Sicht auf die Einschnittstelle.
- Undurchlässig – Aus reißfestem Polyethylen und Polyurethan-Folien hergestellt, bieten Invisishield-Abdecktücher einen sehr guten Flüssigkeitsschutz.
- Drapierbar – Die Abdecktücher verfügen über eine Materialzusammensetzung, welche eine sehr gute Drapierbarkeit ermöglicht.

Nützliche Funktionen

Invisishield-Abdeckungen haben praktische Eigenschaften, welche die Anwendung erleichtern. Unsere Flüssigkeitsbeutel verfügen über praktische Laschen an der Klebefolie, die das Entfernen vereinfacht. Mit verschließbaren Ablassventilen entfällt das Wechseln oder Aufschneiden des Beutels zur Entleerung, wodurch die Flüssigkeitskontrolle verbessert und die Rüstzeiten verkürzt werden.

INVISISHIELD

Allgemeines Zubehör	3-6
Orthopädische Abdecktücher	7-9
Ophthalmologische Abdecktücher	10-12
Allgemeine Abdecktücher	13
Dermadine®/Dermadrape®	
Inzisionsfolien	14
Geräteabdeckungen	15-21

QUERVERWEISE

Querverweis	22-23
-------------	-------

ALLGEMEINES ZUBEHÖR

ABDECKTÜCHER

BESCHREIBUNG

- gut haftender Klebestreifen
- fusselfreie, reißfeste PE-Schutzfolie
- stabile, drapierfähige und blendarm mattierte Folie

VERWENDUNG

Blutentnahmen, Punktionen von Gefäßen, Biopsien, Instrumentenabdeckung, Isolierung von nicht sterilen Bereichen, Flüssigkeitsschutz, etc.

Artikelnummer	Größe	VE
IDE1000	45 x 30 cm Klebefläche: 45 x 5,1 cm	10 St. / Box, 40 St. / Karton
IDE1010	45 x 61 cm Klebefläche: 45 x 5,1 cm	10 St. / Box, 40 St. / Karton



einfaches Abziehen der Trägerfolie - mit wenig Aufwand lässt sich die Trägerfolie vom Klebestreifen abziehen und die verstärkte Klebefläche verhindert die Faltenbildung beim Abdecken.

ALLGEMEINES ZUBEHÖR

ISOLATIONSBEUTEL

BESCHREIBUNG

- weiche, stabile, durchsichtige Folie mit nahtlosem Boden
- Baumwollschnüre zum einfachen Schließen
- Manschettenöffnung zur Verbesserung der sterilen Abgabe

VERWENDUNG

Zur Isolation von Hand, Fuß, Präparate, etc.

Artikelnummer	Größe	VE
ICE1003	50 x 50 cm	10 St. / Box, 40 St. / Karton

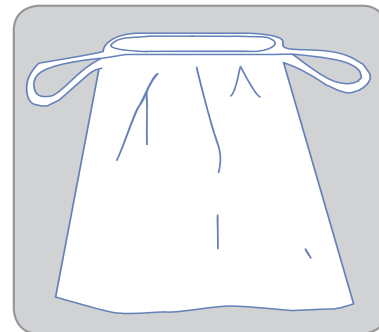

FLÜSSIGKEITSAUFFANGBEUTEL MIT ABLAUFÖFFNUNG

BESCHREIBUNG

- breite Klebefläche für bessere Haftung
- gut haftender Klebestreifen
- fusselfreie, reißfeste, wachsartige Schutzfolie
- formbarer Streifen zur Verbesserung der Flüssigkeitsaufnahme
- Mikrosieb für bessere Filterleistung
- Saugeranschluss mit Verschlusskappe zur besseren Flüssigkeitskontrolle
- feste, blendarme mattierte Folie

VERWENDUNG

Orthopädie, Neurochirurgie, Urologie, Gynäkologie, Allgemeinchirurgie, etc.

Artikelnummer	Größe	VE
IDE1016	50 x 50 cm Klebefläche: 50 x 15 cm	10 St. / Box, 40 St. / Karton



extralanger formbarer Streifen ermöglicht individuelle Anpassung

ALLGEMEINES ZUBEHÖR

INSTRUMENTENTASCHEN

BESCHREIBUNG

- zwei Taschen für Instrumente, Kabel oder Schläuche
- hervorragende Haftung auf Mehrweg- oder Einwegabdeckung
- stabile, blendarme mattierte Folie

VERWENDUNG

Orthopädie, Neurochirurgie, Urologie, Gynäkologie, Allgemeinchirurgie, etc.

Artikelnummer	Größe	VE
IDE1018	17 x 29 cm Klebeflächen 2x: 17 x 3,8 cm	10 St. / Box, 40 St. / Karton

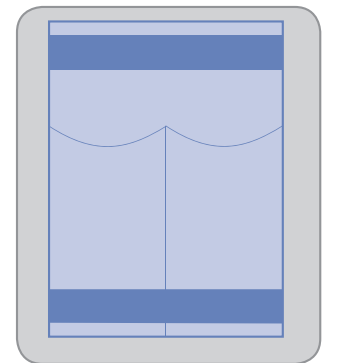

INSTRUMENTENTASCHE FÜR LANGE INSTRUMENTE

BESCHREIBUNG

- drei lange Taschen für Instrumente, Kabel oder Schläuche
- hervorragende Haftung auf Mehrweg- oder Einwegabdeckung
- stabile, blendarme mattierte Folie

VERWENDUNG

Orthopädie, Neurochirurgie, Urologie, Gynäkologie, Allgemeinchirurgie, etc.

Artikelnummer	Größe	VE
IDE1018L	25 x 47 cm Klebeflächen 2x: 25 x 5 cm	10 St. / Box, 40 St. / Karton

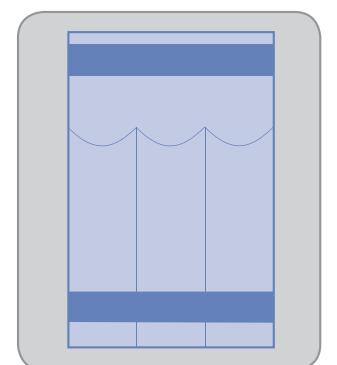

ALLGEMEINES ZUBEHÖR

INSTRUMENTENTASCHEN

BESCHREIBUNG

- ein großes Fach für Instrumente, Kabel oder Schläuche
- hervorragende Haftung auf Mehrweg- oder Einwegabdeckung
- stabile, blendarme mattierte Folie

VERWENDUNG

Orthopädie, Neurochirurgie, Urologie, Gynäkologie und Allgemeinchirurgie, etc.

Artikelnummer	Größe	VE
DYJPEISTPOM1	33 x 41 cm Klebefläche: 41 x 5 cm	100 St. / Karton
DYJPEISTPOM2	33 x 41 cm Klebefläche: 41 x 5 cm	100 St. / Karton
DYJPEISTPOM3	43 x 48 cm Klebefläche: 43 x 5 cm	60 St. / Karton

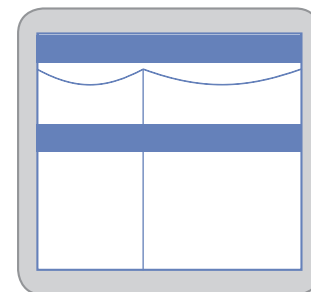
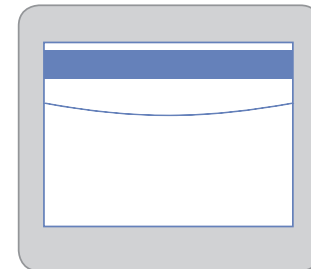
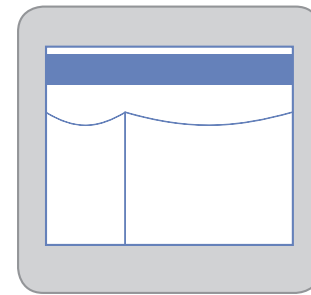

FLÜSSIGKEITSAUFFANGBEUTEL

BESCHREIBUNG

- starker Klebstoff ohne Rückstände
- fusselfreie, reißfeste, wachsartige Schutzfolie
- formbarer Streifen zur Verbesserung der Flüssigkeitsaufnahme

VERWENDUNG

HNO, Allgemeinchirurgie, etc.

Artikelnummer	Größe	VE
DYNJSD2114	30,5 x 27,9 cm Klebefläche: 30,5 x 2,5 cm	10 St. / Karton



ORTHOPÄDISCHE ABDECKTÜCHER

PE-SCHLITZTÜCHER

BESCHREIBUNG

- "U" förmiger Schlitz mit breiter Klebefläche
- die Klebefläche bietet hervorragende Haftung ohne Rückstände
- stabile, blendarme mattierte Folie
- geteilte Schutzfolie auf der Klebefläche für die einfache Anwendung

VERWENDUNG

Chirurgische Verfahren an Hüfte, Knie, Schulter, Wirbelsäule, etc.

Artikelnummer	Größe	VE
IDE1015	121 x 132 cm Klebefläche: 25 x 48 cm	10 St. / Box, 40 St. / Karton
IDE1019	121 x 180 cm Klebefläche: 25 x 48 cm Schlitz: 15 x 48 cm	10 St. / Box, 40 St. / Karton

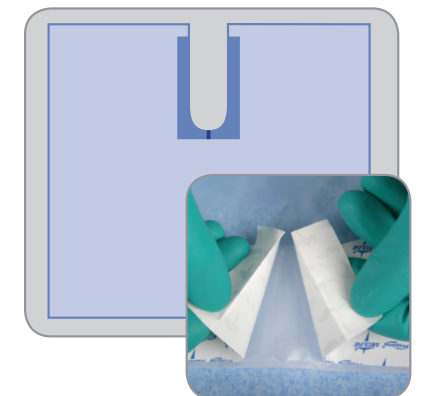

Einfaches Abziehen der Schutzfolie.

FLÜSSIGKEITSAUFFANGBEUTEL FÜR SCHULTER-OPs

BESCHREIBUNG

- ovales Fenster mit Schlitz, selbstklebend
- starker Klebstoff ohne Rückstände
- stabile, blendarme mattierte Folie
- zwei formbare Streifen und ein Schaumstoffstreifen zur Verbesserung der Flüssigkeitsaufnahme
- zwei formbare Streifen und ein Schaumstoffstreifen zur Verbesserung der Flüssigkeitsaufnahme

VERWENDUNG

Operationen an der Schulter

Artikelnummer	Größe	VE
DYNJSD1067	91 x 73 cm Klebefläche: 25 x 48 cm Ausschnitt: 19 x 25 cm	24 St. / Karton

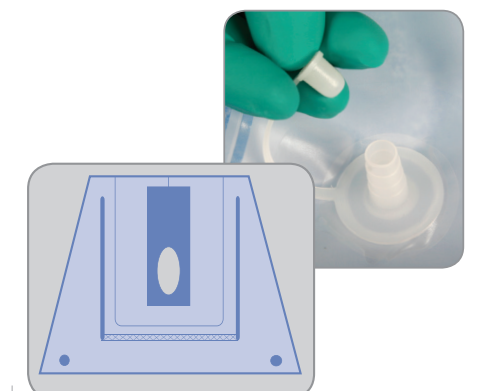

verschließbare Saugöffnungen: Ein Aufschneiden oder Durchstechen für das Ablassen der Flüssigkeiten ist nicht erforderlich. Durch den Verschluss kann der Abfluss jederzeit gestoppt werden

ORTHOPÄDISCHE ABDECKTÜCHER

U-FÖRMIGER FLÜSSIGKEITSAUFFANGBEUTEL

BESCHREIBUNG

- "U" förmiger Schlitz mit breiter Klebefläche
- starker Klebstoff ohne Rückstände
- drei formbare Streifen zur Verbesserung der Beutelleistung
- kräftige, gut drapierbare und durchsichtige Folie

VERWENDUNG

Orthopädische Operationen

Artikelnummer	Größe	VE
DYJPEFP090	76 x 112 cm Klebefläche: 25 x 51 cm Ausschnitt: 15 x 46 cm	25 St. / Karton

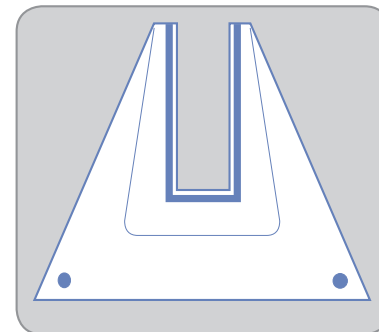

VERTIKALTUCH

BESCHREIBUNG

- leicht zu entfernender Klebestreifen
- mit Inzisionsfolie, welche sich leicht ohne Rückstände entfernen lässt
- durchsichtige, belastbare PE-Folie

VERWENDUNG

Hüftoperationen

Artikelnummer	Größe	VE
DYNJSD1014	317 x 213 cm Klebefläche: 49 x 25 cm Klebestreifen: 317 x 1,3 cm	5 St. / Box, 15 St. / Karton

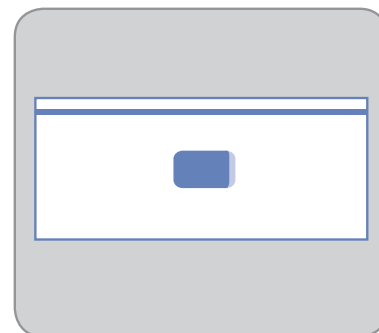

ORTHOPÄDISCHE ABDECKTÜCHER

VERTIKALTUCH MIT FLÜSSIGKEITSAUFFANGBEUTEL

BESCHREIBUNG

- starker Klebstoff ohne Rückstände
- kräftige durchsichtige Folie
- zwei Kabelhalter und zwei Saugertaschen (2 Kammern) für die Organisation des OP-Gebietes
- großer Auffangbeutel mit Mikrosieb und Saugöffnung mit Verschlusskappe für die Flüssigkeitskontrolle

VERWENDUNG

Hüft-OP (Extensionstisch), Nephroskopie, Leber-OP

Artikelnummer	Größe	VE
DYNJSD1017	317 x 213 cm Klebefläche: 49 x 25 cm Klebestreifen: 317 x 1,3 cm Flüssigkeitsauffangbeutel: 51 x 51 cm	15 St. / Karton
DYNJSD1017W	317 x 254 cm Klebefläche: 85,1 x 27,9 cm Klebestreifen: 317 x 1,3 cm Flüssigkeitsauffangbeutel: 69,9 x 94 cm	15 St. / Karton

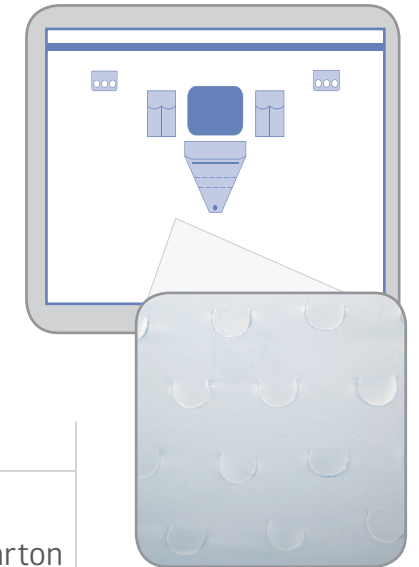

mit tiefplatziertem Filter, welcher über eine große Anzahl von Öffnungen verfügt, um die aufkommenden Flüssigkeiten schnell abzuleiten

OPHTHALMOLOGISCHE ABDECKTÜCHER

LOCHTÜCHER

BESCHREIBUNG

- runder Ausschnitt mit Klebezone
- fusselfreie, reißfeste, wachsartige Schutzfolie auf dem Klebestreifen
- dünne, weiche, drapierfähige und blendarme mattierte Folie

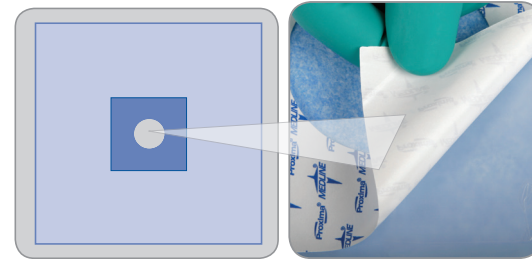

Leicht abziehbares Schutzpapier für leichtes Ablösen von der Klebezone

VERWENDUNG

Augen-Operationen, Kleinsteingriffe

Artikelnummer	Größe	VE
IDE1020	40 x 40 cm Klebefläche: 12 x 12 cm Ausschnitt: 6 cm circle	10 St. / Box, 40 St. / Karton

OPHTHALMOLOGISCHE ABDECKTÜCHER

BESCHREIBUNG

- Inzisionsfolie
- fusselfreie, reißfeste, wachsartige Schutzfolie auf dem Klebestreifen
- zwei Klebepunkte für zusätzlichen Halt
- Formbügel für bessere Flüssigkeitskontrolle
- weiche, drapierfähige und blendarme mattierte Folie

VERWENDUNG

Augen-Operationen, Kleinsteingriffe

Artikelnummer	Größe	VE
IDE1023	48 x 41 cm Klebefläche: 12 x 10 cm Klebepunkte: 5 x 5 cm	10 St. / Box, 40 St. / Karton

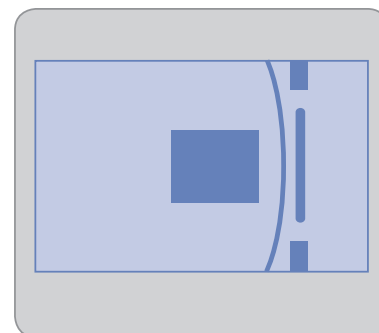

OPHTHALMOLOGISCHE ABDECKTÜCHER

AUGEN-LOCHTUCH MIT AUFFANGBEUTEL

BESCHREIBUNG

- ovales Fenster mit gut haftender Klebefläche
- fusselfreie, reißfeste, wachsartige Schutzfolie auf dem Klebestreifen
- zwei Klebepunkte für zusätzlichen Halt
- Formbügel für bessere Flüssigkeitskontrolle
- weiche, drapierfähige und blendarme mattierte Folie

VERWENDUNG

Augen-Operationen, Kleinsteingriffe

Artikelnummer	Größe	VE
IDE1024	48 x 41 cm Klebefläche: 6 x 3,5 cm Klebepunkte: 5 x 5 cm Ausschnitt: 6 x 3,5 cm	10 St. / Box, 40 St. / Karton

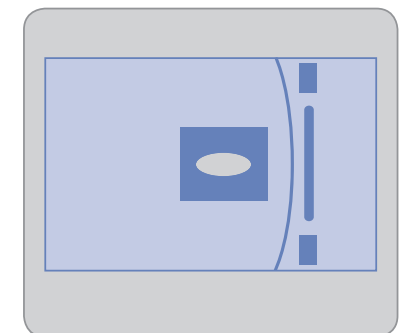

LOCHTUCH

BESCHREIBUNG

- ovales Fenster mit gut haftender Klebefläche
- fusselfreie, reißfeste, wachsartige Schutzfolie auf dem Klebestreifen
- weiche, drapierfähige und blendarme mattierte Folie

VERWENDUNG

Augen-Operationen, HNO-Chirurgie, Kleinsteingriffe

Artikelnummer	Größe	VE
IDE1030	83 x 129 cm Klebefläche: 12 x 11 cm Ausschnitt: 7 x 5 cm	10 St. / Box, 40 St. / Karton

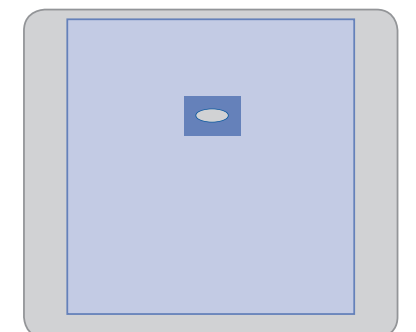

OPHTHALMOLOGISCHE ABDECKTÜCHER

AUGEN-LOCHTUCH MIT AUFFANGBEUTEL

BESCHREIBUNG

- Inzisionsfolie
- fusselfreie, reißfeste, wachsartige Schutzfolie auf dem Klebestreifen
- Flüssigkeitsauffangbeutel mit Formbügel für zusätzliche Flüssigkeitskontrolle
- dünne, weiche, drapierfähige und blendarme mattierte Folie

VERWENDUNG

Augen-Operationen, Kleinsteingriffe

Artikelnummer	Größe	VE
IDE1061	121 x 129 cm Klebefläche: 12 x 11 cm Auffangbeutel: 30 x 27 cm	10 St. / Box, 40 St. / Karton

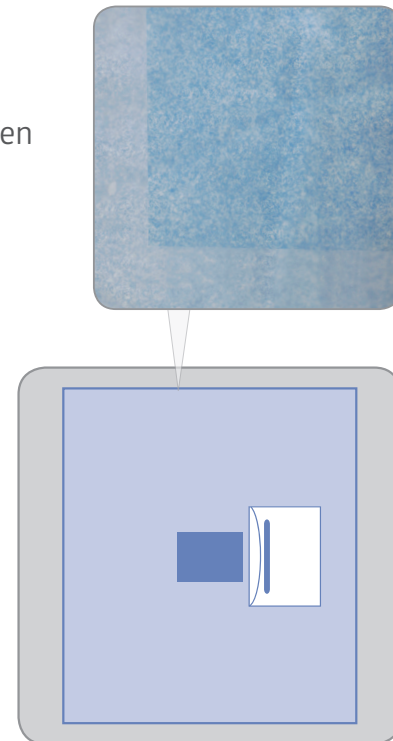

UROLOGISCHES ABDECKTUCH MIT REKTALSCHILD

BESCHREIBUNG

- hohe Klebeeigenschaft ohne Rückstände
- latexfreier Fingerling
- starke, reißfeste und blendarme mattierte Folie
- fusselfreie, reißfeste, wachsartige Schutzfolie auf dem Klebestreifen

VERWENDUNG

Urologie und Gynäkologie

Artikelnummer	Größe	VE
IDE1071	60 x 91 cm Klebefläche: 60 x 5 cm Klebefläche um Fingerling: 10 cm A.D. x 3 cm I.D.	10 St. / Box, 40 St. / Karton

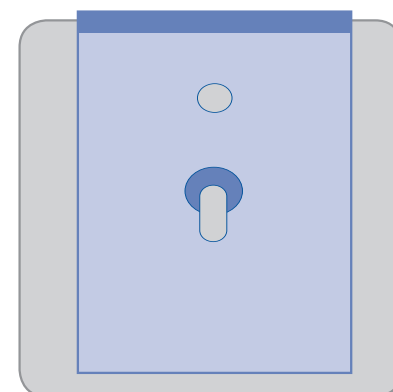

SONSTIGE ABDECKTÜCHER

LOCHTUCH MIT AUFFANGBEUTEL

BESCHREIBUNG

- ovales Fenster mit großer Klebefläche
- hohe Klebeeigenschaft ohne Rückstände
- Formbügel für bessere Flüssigkeitskontrolle
- starke, reißfeste und blendarme mattierte Folie

VERWENDUNG

Gynäkologie, Augenchirurgie

Artikelnummer	Größe	VE
IDE1072	45 x 22 cm Klebefläche: 30 x 22 cm Ausschnitt: 11 x 9 cm	10 St. / Box, 40 St. / Karton

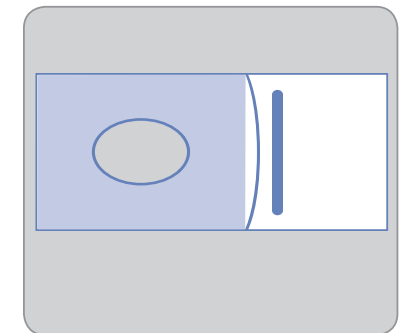

SECTIO-AUFFANGBEUTEL

BESCHREIBUNG

- flüssigkeitsdurchlässige Inzisionsfolie
- starker Kleber, der keine Rückstände hinterlässt
- formbarer Schaumstoffrand zur besseren Flüssigkeitsableitung
- 360° Grad Flüssigkeitsauffangbeutel für komplette Flüssigkeitsaufnahme
- zwei Kabelhalter für bessere Organisation des OP-Feldes
- starke, blendarme mattierte Folie, für zusätzliche Stabilität

VERWENDUNG

Gynäkologie, Allgemein Chirurgie

Artikelnummer	Größe	VE
DYNJSD2057	91 x 76 cm Klebefläche: 38 x 36 cm	10 / Größe

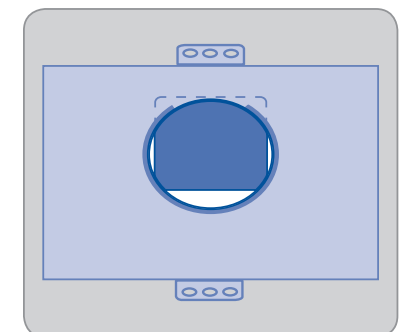

DERMADINE® & DERMADRAPE® INZISIONSFOLIEN

BESCHREIBUNG

- dünne, anpassungsfähige, blendungsarme, mattierte Folie
- gute Klebeeigenschaft, ohne Rückstände
- atmungsaktiv, flüssigkeitsabweisend und undurchlässig
- bequeme Anwendung und gute Drapierbarkeit
- lange Haltbarkeit
- Dermadine® ist eine mit antibakterieller Lösung beschichtete Inzisionsfolie
- Dermadrape® ist eine durchsichtige Inzisionsfolie



Dermadine® Artikelnummer		Größe	VE	Dermadrape® Artikelnummer	
42020		20 x 20 cm Klebefläche 15 x 20 cm	20 St. / Box 120 St. / Karton	32020	
N/a		35 x 25 cm Klebefläche 30 x 25 cm	20 St. / Box 120 St. / Karton	33525	
44040		40 x 40 cm Klebefläche 34 x 40 cm	15 St. / Box 90 St. / Karton	34040	
N/a		50 x 48 cm Klebefläche 44 x 48 cm	15 St. / Box 90 St. / Karton	35050	
47045		70 x 45 cm Klebefläche 60 x 45 cm	15 St. / Box 90 St. / Karton	37045	
48060		80 x 60 cm Klebefläche 60 x 60 cm	10 St. / Box 60 St. / Karton	38060	
48080		80 x 80 cm Klebefläche 70 x 80 cm	10 St. / Box 60 St. / Karton	38080	

GERÄTEABDECKUNGEN

ABDECKHAUBEN RUND

BESCHREIBUNG

- durchsichtige, drapierbare PE- Folie
- latexfreier Gummizug
- vielseitige, universelle Abdeckung für Bildwandler und anderes Equipment

Artikelnummer	Größe	VE
ICE60020S	25 x 55 cm	25 St. / Karton
ICE60028S	35 x 70 cm	25 St. / Karton
ICE60030S	40 x 80 cm	25 St. / Karton
ICE60040S	50 x 100 cm	25 St. / Karton
ICE60050S	60 x 120 cm	25 St. / Karton
ICEBBG070	65 x 130 cm	50 St. / Karton

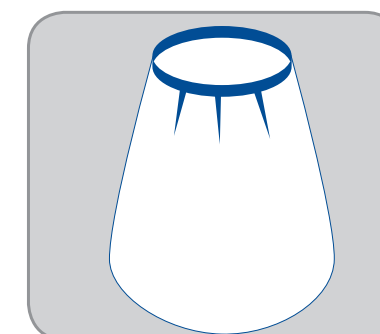

ABDECKHAUBEN RECHTECKIG

BESCHREIBUNG

- durchsichtige, drapierbare PE- Folie
- latexfreier Gummizug
- vielseitige, universelle Abdeckung für Bildwandler und anderes Equipment

Artikelnummer	Größe	VE
ICE63036R	76 x 91 cm	25 St. / Karton
ICE63628R	91 x 71 cm	25 St. / Karton
ICE63636R	91 x 91 cm	25 St. / Karton
ICEBBG095	95 x 85 cm	25 St. / Karton
ICE63654S	95 x 130 cm	25 St. / Karton
ICE64848S	122 x 122 cm	25 St. / Karton

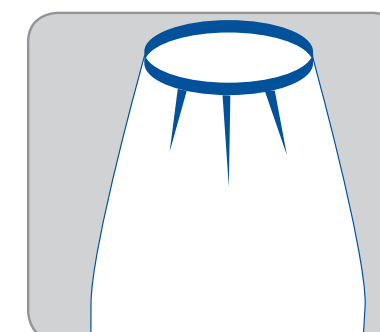

GERÄTEABDECKUNGEN

C-BOGEN SETS FÜR PHILIPS

BESCHREIBUNG

- transparente Abdeckhauben für Röntgenquelle / Bildwandler
- transparente PE-Abdeckfolie für den C-Bogen

DYNJE4526 für BV29/300
 DYNJE4527 für BV300
 DYNJE4530 für BV25/26
 DYNJE4569 für Pulsera/Endura

Artikelnummer	Größe	VE
DYNJE4526	Abdeckhauben: 60 x 115 cm 70 x 130 cm C-Bogen Bezug: 30 x 198 cm	10 St. / Box, 20 St. / Karton
DYNJE4527	Abdeckhauben: 60 x 115 cm rect. 95 x 85 cm C-Bogen Bezug: 30 x 198 cm	10 St. / Box, 20 St. / Karton
DYNJE4530	Abdeckhauben: 60 x 115 cm C-Bogen Bezug: 30 x 198 cm	10 St. / Box, 20 St. / Karton
DYNJE4569	Abdeckhauben: 60 x 115 cm 70 x 140 cm C-Bogen Bezug: 30 x 198 cm	10 St. / Box, 20 St. / Karton

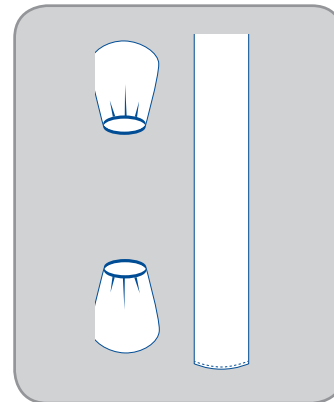

C-BOGEN SETS FÜR ZIEHM

BESCHREIBUNG

- transparente Abdeckhauben für Röntgenquelle / Bildwandler
- transparente PE-Abdeckfolie für den C-Bogen

Zur Verwendung mit Starterset SPTE-SS634

Artikelnummer	Größe	VE
DYNJE4531	Abdeckhauben: 60 x 115 cm 70 x 130 cm C-Bogen Bezug: 35 x 185 cm	10 St. / Box, 20 St. / Karton

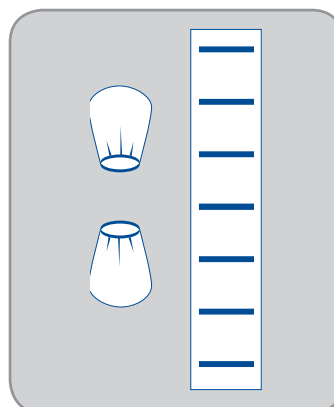

GERÄTEABDECKUNGEN

C-BOGEN SETS FÜR SIEMENS

BESCHREIBUNG

- transparente Abdeckhauben für Röntgenquelle / Bildwandler
- transparente PE-Abdeckfolie für den C-Bogen

DYNJE4532 für SIREMOBIL N4
 DYNJE4547 für SIREMOBIL 2000

- durchsichtige PE-Folie mit Clips zur Verwendung mit Starterset SPTE-SS628DYNJE4556 for ISO-C /Arcadis/Orbic, 2-teilig
- DYNJE4557 für ISO-C/Arcadis/Orbic, 1-teilig

Artikelnummer	Größe	VE
DYNJE4532	Abdeckhauben: 60 x 115 cm 60 x 115 cm C-Bogen Bezug: 35 x 183 cm	10 St. / Box, 20 St. / Karton
DYNJE4556	oben: 51-82 x 130 cm unten: 53-46 x 134 cm	10 St. / Box, 20 St. / Karton
DYNJE4557	oben: 51-82 x 130 cm	10 St. / Box, 20 St. / Karton

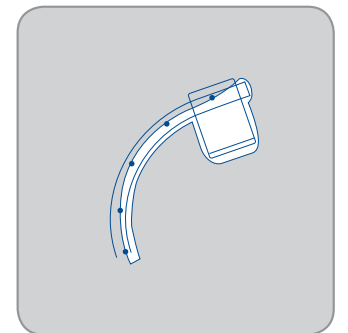
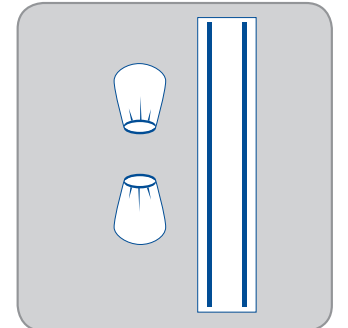

ABDECKTÜCHER FÜR RÖNTGENGERÄTE

BESCHREIBUNG

- mit Klebestreifen und zwei Klebepunkten zur besseren Fixierung
- durchsichtige, gut drapierbare PE-Folie

Artikelnummer	Größe	VE
ICE1012	91 cm x 111 cm Klebefläche 2x: 91 cm x 1,2 cm Klebepunkte: 5 cm x 10 cm	10 St. / Box, 40 St. / Karton

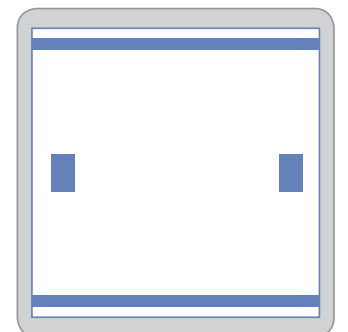

GERÄTEABDECKUNGEN

KOMPLETTABDECKUNGEN FÜR C-BÖGEN

BESCHREIBUNG

- drei Klebestreifen für zusätzliche Sicherheit
- durchsichtige, gut drapierbare PE-Folie

ICE4400R:
· zwei latexfreie elastische Klebestreifen für zusätzliche Sicherheit

Artikelnummer	Größe	VE
ICE4400	104 x 188 cm	20 St. / Karton
ICE4400R	104 x 188 cm	20 St. / Karton

KOMPLETTABDECKUNG FÜR RÖNTGENGERÄT (C-FORM)

BESCHREIBUNG

- vier Klebepunkte zum Fixieren
- durchsichtige, gut drapierbare PE-Folie
- entwickelt, um den kompletten C-Bogen abzudecken

Artikelnummer	Größe	VE
ICE4430	152 x 267 cm	20 St. / Karton

ABDECKUNGEN FÜR MINI C-BÖGEN

BESCHREIBUNG

- elastisches Band an der Rückseite zum besseren Fixieren
- drei Klebebänder für zusätzliche Sicherheit
- durchsichtige, gut drapierbare PE-Folie

ICE4410: passend für Fluoroscan® Mini C-Bogen

ICE4420: passend für Fluoroscan and OEC6600/6800 Mini C-Bogen

Artikelnummer	Größe	VE
ICE4410	137 x 160 cm	20 St. / Karton
ICE4420	137 x 216 cm	20 St. / Karton

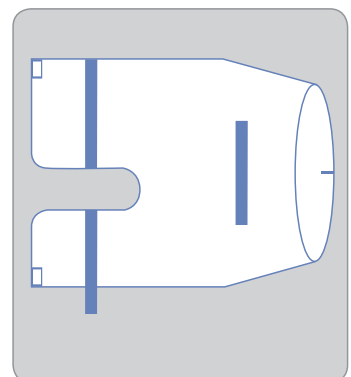
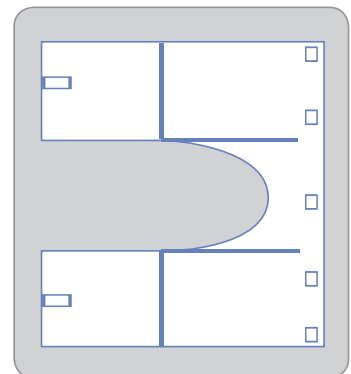
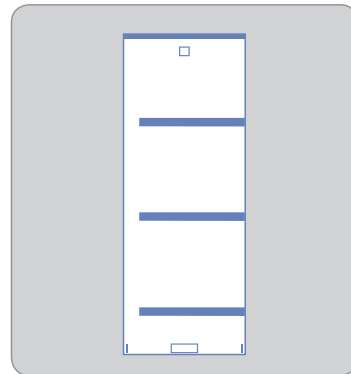

GERÄTEABDECKUNGEN

KOMPLETTABDECKSETS FÜR C-BÖGEN

BESCHREIBUNG

- durchsichtige, gut drapierbare PE-Folie
- latexfreie Bänder

Artikelnummer	Größe	VE
ICE4500	1x Bildwandler: 91 x 91 cm 1x C-Bogen: 41 x 218 cm 1x Fußschalter: 46 x 41 cm 1x Abdeckhaube: 71 x 31 cm	20 St. / Karton

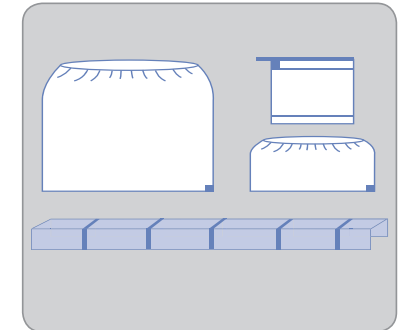

SCHUTZHÜLLE FÜR FERNBEDIENUNG

BESCHREIBUNG

- durchsichtige PE-Folie
- verschließbar

Artikelnummer	Größe	VE
DYNJE4635	10 x 28 cm	10 St. / Box, 20 St. / Karton
DYNJE4641	18 x 35 cm	50 St. / Box, 200 St. / Karton

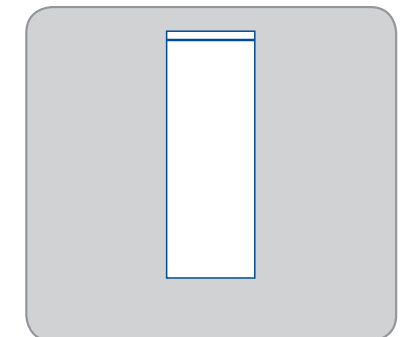

KAMERABEZÜGE

BESCHREIBUNG

- PE-Klebestreifen für Fixierung
- Klebestreifen an der Spitze für zusätzlichen Halt
- durchsichtige, gut drapierbare PE-Folie
- Kabelbezug

Artikelnummer	Größe	VE
ICE4250	13 x 244 cm Reversfaltung	25/Karton
ICE4300	23 x 244 cm Reversfaltung	25/Karton
ICE4240	13 x 240 cm Teleskopfaltung mit Einführhilfe	25/Karton
ICE4260	15 x 240 cm Ringfaltung	25/Karton
ICE4270	14 x 244 cm Konzertinafaltung	25/Karton
ICE4200	18 x 244 cm elastische Manschette	25/Karton
ICE4100	8 x 200 cm Teleskopfaltung mit Einführhilfe	25/Karton

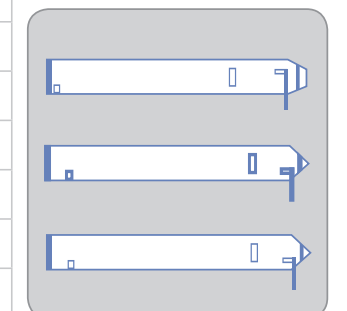

GERÄTEABDECKUNGEN

MIKROSKOPABDECKUNGEN

BESCHREIBUNG

- durchsichtige, gut drapierbare PE-Folie

ICE5010, ICE5040:

- für 48 mm Linse (Zeiss® OPMI)
- drei Klebebänder zur Fixierung
- für ein Okular

ICE5200, ICE5210, ICE5030:

- für 65 mm Linse (Zeiss® MD)
- drei Klebebänder zur Fixierung
- für 3 Okulare

ICE5220:

- für 65 mm Linse (Zeiss® MD)
- fünf Klebebänder zur Fixierung
- für 3 Okulare

ICE5300, ICE5330:

- für 68 mm Linse (Leica®)
- drei Klebebänder zur Fixierung
- für 3 Okulare

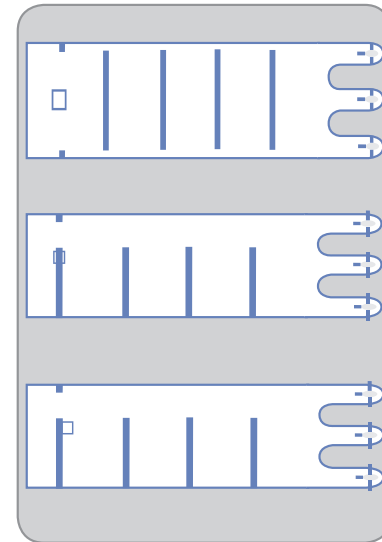

Artikelnummer	Größe	VE
für 48 mm Linse (Zeiss® OPMI)		
ICE5010	51 x 163 cm	20 St. / Karton
ICE5040	51 x 267 cm	40 St. / Karton
für 65 mm Linse (Zeiss® MD)		
ICE5200	117 x 203 cm	10 St. / Karton
ICE5030	117 x 305 cm	10 St. / Karton
ICE5210	117 x 267 cm	10 St. / Karton
ICE5220	137 x 381 cm	10 St. / Karton
für 68 mm Linse (Leica®)		
ICE5300	104 x 163 cm	10 St. / Karton
ICE5320	137 x 267 cm	10 St. / Karton
ICE5330	137 x 381 cm	10 St. / Karton

GERÄTEABDECKUNGEN

BEZÜGE FÜR RÖNTGENKASSETTEN

BESCHREIBUNG

- durchsichtige, gut drapierbare PE-Folie

ICE4010:

- umgeschlagene Öffnung erleichtert das sterile Abdecken

Artikelnummer	Größe	VE
ICE4000	Groß: 61 x 102 cm	20 St. / Karton
ICE5200	Standard mit Umschlag: 61 x 64 cm	48 St. / Karton
ICE4050	Standard: 61 x 64 cm	50 St. / Karton

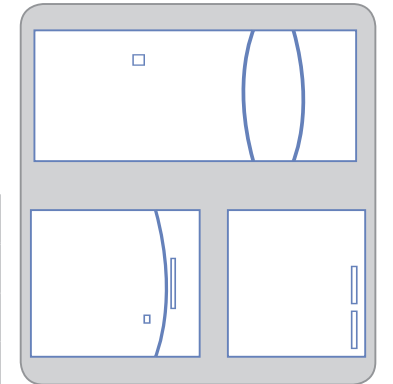

SET FÜR ULTRASCHALL-SONDENABDECKUNG

BESCHREIBUNG

Setinhalt:

- 1x Sondenabdeckung
- 1x Ultraschallgel in der Packung
- 2x elastisches Band

- hochwertiges steriles Ultraschall-Gel
- zwei elastische Bänder zum Fixieren
- weiche, gut drapierbare PE-Folie

Artikelnummer	Größe	VE
ICE5900	10 x 122 cm	20 St. / Karton
ICE5910	15 x 61 cm	20 St. / Karton
ICE5920	15 x 122 cm	20 St. / Karton
ICE5930	15 x 244 cm	20 St. / Karton



Das blendarme und hochwertige Polyurethan ist weich und für eine optimale Anpassung an den Schallkopf sehr gut drapierbar. Für ein besseres Gleiten verfügt es über eine glatte Oberfläche

BEZUG FÜR SCHÜSSELSTÄNDER "THERMO COVER"

BESCHREIBUNG

- durchsichtige PE-Folie
- aluminiumbeschichtete Einlage
- Wärmebeständig bis 60 °C

Artikelnummer	Größe	VE
DYNJE7000	68 x 86 cm	40 St. / Karton

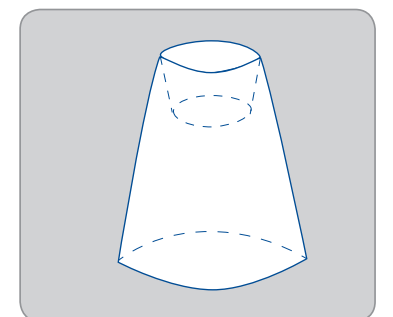

INVISISHIELD GEGENÜBERSTELLUNGEN

SEITE	BESCHREIBUNG	ARTIKELNUMMER MEDLINE	ARTIKELNUMMER 3M®	ARTIKELNUMMER MICROTEK®
3	Abdecktuch	IDE1000	1000	ISO1000
4	Isolationsbeutel	ICE1003	1003	ISO1003
3	Abdecktuch	IDE1010	1010	ISO1010
9	Vertikaltuch	IDE1014	1014	N/A
7	PE-Schlitztuch	IDE1015	1015	ISO1015
6	Flüssigkeitsauffangbeutel	IDE1016	1016	ISO1016
9	Vertikaltuch	IDE1017	1017	5960
9	breites Vertikaltuch	IDE1017W	N/A	6960
5	Instrumententasche	IDE1018	1018	ISO1018
5	Instrumententasche für lange Instrumente	IDE1018L	1018L	N/A
7	PE-Schlitztuch	IDE1019	1019	ISO1019
10	Lochtuch	IDE1020	1020	ISO1020
11	Augentuch mit Inzisionsfolie	IDE1023	1023	N/A
11	Augen-Lochtuch	IDE1024	1024	ISO1024
11	Lochtuch	IDE1030	1030	ISO1030
14	Inzisionsfolie	32020	1035	ISO1035
14	Inzisionsfolie	34040	1040	ISO1040
14	Inzisionsfolie	37045	1050	ISO1050
14	Inzisionsfolie	38080	1051	ISO1051
12	Augentuch mit Inzisionsfolie	IDE1061	1061	ISO1061
7	Flüssigkeitsauffangbeutel für Schulter	DYNJSD1067	1067	ISO1067
13	Urologisches Abdecktuch	IDE1071	1071	ISO1071
13	Lochtuch	IDE1072	1072	ISO1072
8	U-förmiger Auffangbeutel	DYJPEFP090	N/A	N/A
6	Instrumententasche	DYJPEISTPOM1	N/A	N/A
5	Instrumententasche	DYJPEISTPOM2	N/A	N/A
6	Instrumententasche	DYJPEISTPOM3	N/A	N/A

Alle Produkte  sind latexfrei

 Klebefläche  mattierte PE-Folie  durchsichtige PE-Folie

DERMADINE® GEGENÜBERSTELLUNG

FOLIENART	BESCHREIBUNG	ARTIKEL- NUMMER MEDLINE	ARTIKEL- NUMMER 3M®
PU	imprägnierte Inzisionsfolie 15 x 20cm-Inzisionsbereich 10 x 20cm, mit Iodophor imprägniert	42020	6635
PU	imprägnierte Inzisionsfolie 44 x 35cm-Inzisionsbereich 34 x 35cm, mit Iodophor imprägniert	44040	6640
PU	imprägnierte Inzisionsfolie 66 x 60cm-Inzisionsbereich 56 x 60cm, mit Iodophor imprägniert	48060	6648
PU	imprägnierte Inzisionsfolie 66 x 45cm-Inzisionsbereich 56 x 45cm, mit Iodophor imprägniert	47045	6650
PU	imprägnierte Inzisionsfolie 66 x 85cm-Inzisionsbereich 56 x 85cm, mit Iodophor imprägniert	48080	6651
PU	imprägnierte Inzisionsfolie 30 x 20cm-Inzisionsbereich 26 x 20cm, mit Iodophor imprägniert	42020	6661EZ
PU	imprägnierte Inzisionsfolie 60 x 35cm-Inzisionsbereich 35 x 35cm, mit Iodophor imprägniert	44040	6640EZ
PU	imprägnierte Inzisionsfolie 90 x 60cm-Inzisionsbereich 60 x 60cm, mit Iodophor imprägniert	48060	6648EZ
PU	imprägnierte Inzisionsfolie 90 x 45cm-Inzisionsbereich 60 x 45cm, mit Iodophor imprägniert	47045	6650EZ
PU	imprägnierte Inzisionsfolie 90 x 85cm-Inzisionsbereich 60 x 85cm, mit Iodophor imprägniert	48080	6651EZ

DERMADRAPE® GEGENÜBERSTELLUNG

FOLIENART	BESCHREIBUNG	ARTIKEL- NUMMER MEDLINE	ARTIKEL- NUMMER 3M®
PU	Inzisionsfolie 15 x 20cm, Inzisionsbereich 10 x 20cm	32020	1035
PU	Inzisionsfolie 29 x 25cm, Inzisionsbereich 19 x 25cm	32020	1037
PU	Inzisionsfolie 60 x 35cm, Inzisionsbereich 35 x 35cm	34040	1040
PU	Inzisionsfolie 82 x 45cm, Inzisionsbereich 60 x 45cm	37045	1050
PU	Inzisionsfolie 82 x 85cm, Inzisionsbereich 60 x 85cm	38080	1051
PU	Inzisionsfolie 20 x 20cm, Inzisionsbereich 10 x 20cm	32020	2035
PU	Inzisionsfolie 38 x 25cm, Inzisionsbereich 28 x 25cm	33525	2037
PU	Inzisionsfolie 38 x 41cm, Inzisionsbereich 28 x 41cm	34040	2040
PU	Inzisionsfolie 60 x 45cm, Inzisionsbereich 50 x 45cm	35050	2045
PU	Inzisionsfolie 90 x 60cm, Inzisionsbereich 60 x 60cm	38060	2050
PU	Inzisionsfolie 90 x 85cm, Inzisionsbereich 60 x 85cm	38080	2051



Dermadine and Dermadrapes sind Medizinprodukte der Klasse IIa

Alle anderen aufgeführten Produkte sind Medizinprodukte der Klasse I.

Vor dem Gebrauch bitte die Gebrauchsanweisung und Vorsichtsmaßnahmen beachten.



Tissot Loc Botriolo
S.P. A.S. 100
52020 Castel Franco di Sopra
(AR) Italia

CE 0373 Istituto Superiore di Sanità



Medline International France SAS
5 rue Charles Lindbergh
44110 Châteaubriant, France

CE 0086 (BSI)

Für weitere Informationen zu unseren Produkten besuchen Sie bitte www.medline.eu/de oder kontaktieren Sie Ihren lokalen Medline Ansprechpartner.



ALWAYS
ON

Medline International Germany GmbH
Medline-Straße 1-3
47533 Kleve
Deutschland

Tel: 49 2821 7510-0
Fax: 49 2821 7510-7802
www.medline.eu/de
de-customerservice@medline.com

Medline International Switzerland Sàrl
A-One Business Center
Z.A. la pièce N°1 - A5
1180 Rolle
Schweiz

Tel. +41 848 244 433
Fax. +41 848 244 100
www.medline.eu/de
ch-customerservice@medline.com

Medline Austria GmbH
c/o CHSH Cerha, Hempel, Spiegelfeld, Hlawati
Parking 2
1010 Wien
Österreich

Tel: +43 800 201 878
Fax: +43 800 201 879
www.medline.eu/de
at-customerservice@medline.com