

Soluções para Urologia

Os seus pacientes são o centro das suas preocupações. Estamos aqui para apoiá-lo.

ASID  **BONZ**

A MEDLINE COMPANY



**Apoiamos a
sua prestação
de cuidados**





Produtos da mais alta qualidade

Oferecemos-lhe uma gama abrangente de produtos clinicamente comprovados, incluindo:

- Kits de cateteres vesicais criados por enfermeiros e que uniformizam o comportamento clínico com práticas baseadas em evidências
- Vários cateteres Foley e intermitentes para responder às necessidades dos seus pacientes
- Soluções de drenagem urológica para uso durante o internamento hospitalar ou para condições crónicas

Prevenção de ITUACV

Para ajudar a manter a saúde dos pacientes, estamos dedicados a prevenir infeções do trato urinário associadas ao cateter vesical (ITUACV) tanto quanto possível. O Instituto Robert Koch (RKI) recomenda diferentes ferramentas para prevenir ITUACV. Nomeadamente:

- Protocolos de cateterismo rigorosos para ajudar a reduzir o uso desnecessário
- Estandarização de produtos
- Manutenção da esterilidade do cateter
- Remoção atempada do cateter.¹



Índice

Prevenção de ITUACV	4
Cateteres Vesicais	7
Sistemas de drenagem de urina	16
Sacos de urina para a perna	26
Pediatria	28
Seringas de irrigação	30
Produtos gastroenterológicos	31

Prevenir é o melhor remédio

Soluções para ajudar a prevenir ITUACV

As ITUACV são uma das infeções associadas aos cuidados de saúde (IACS) mais comuns. Os protocolos ITU ZERO existem, de facto, mas com tantas prioridades concorrentes, a conformidade com as melhores práticas é, frequentemente, inconsistente. Essas infeções são provavelmente causadas por bactérias que entram na bexiga durante a inserção do cateter ou devido a uma conspurcação no sistema de drenagem fechado.

A taxa de incidência diária de pacientes que desenvolvem uma ITUACV situa-se entre os 3 e os 10%. Após um tempo de permanência de 30 dias, a maioria dos pacientes terá bacteriúria. Em geral, 80% das infeções do trato urinário nosocomial estão associadas a cateteres.¹

O uso de kits de substituição de cateteres estéreis (EO), em conjugação com as melhores práticas consistentes, pode reduzir a taxa de infeção entre os pacientes ao colocar ou trocar cateteres vesicais. Com estes kits, a Medline pretende fazer parte de uma solução de redução de ITUACV personalizada para as necessidades específicas das suas instalações.

Kits de Substituição de Cateter

Componentes S-010000:

- 1 tabuleiro de recolha de urina, plástico
- 6 bolas de gaze
- 2 compressas de gaze, 7,5 x 7,5 cm
- 1 pinça
- 1 campo com abertura pré-cortada, 60 x 60 cm, impermeável
- 1 campo, 60 x 60 cm, impermeável
- 1 par de luvas de exame, látex, M, sem pó
- 1 campo, 60 x 60 cm, impermeável



Componentes S-020000-N:

- 1 tabuleiro de recolha de urina, plástico
- 6 bolas de gaze
- 2 compressas de gaze, 7,5 x 7,5 cm
- 2 pinças
- 1 campo com abertura pré-cortada, 60 x 60 cm, impermeável
- 1 par de luvas de exame, nitrilo, tamanho L, sem pó
- 1 campo, 60 x 60 cm, impermeável



Componentes S-030000:

- 1 taça reniforme plástico
- 1 taça de 120ml, plástico
- 5 bolas de gaze
- 2 compressas de gaze, 7,5 x 7,5 cm
- 1 pinça
- 1 campo com abertura pré-cortada, 60 x 60 cm, impermeável
- 1 par de luvas de exame, látex, tamanho M, sem pó
- 1 campo, 60 x 60 cm, impermeável

**Componentes S-030000-N:**

- 1 tabuleiro reniforme plástico
- 1 taça de 120ml, plástico
- 5 bolas de gaze
- 2 compressas de gaze, 7,5 x 7,5 cm
- 1 pinça
- 1 campo com abertura pré-cortada, 60 x 60 cm, impermeável
- 1 par de luvas de exame, nitrilo, tamanho L, sem pó
- 1 campo, 60 x 60 cm, impermeável

**Componentes S-040000:**

- 1 tabuleiro de recolha de urina, plástico
- 4 bolas de gaze
- 2 compressas de gaze, 7,5 x 7,5 cm
- 2 pinças
- 1 campo com abertura pré-cortada, 50 x 50 cm, impermeável
- 1 par de luvas de exame, látex, tamanho M, sem pó
- 1 campo, 60 x 60 cm, impermeável

**Componentes S-050000:**

- 1 taça reniforme plástico
- 1 taça de 120ml, plástico
- 6 bolas de gaze
- 1 compressa de gaze, 10 x 10 cm
- 2 pinças
- 1 campo com abertura pré-cortada, 50 x 50 cm, impermeável
- 1 par de luvas de exame, látex, tamanho M, sem pó
- 1 campo de trabalho, 60 x 60 cm, impermeável
- 1 campo, 60 x 60 cm, impermeável

**Componentes S-060000:**

- 1 tabuleiro de recolha de urina, plástico
- 5 bolas de gaze
- 5 compressas de gaze, 7,5 x 7,5 cm
- 1 pinça
- 1 campo com abertura pré-cortada, 50 x 50 cm, impermeável
- 1 par de luvas de exame, látex, L, sem pó
- 1 luva de exame, látex, M, sem pó, punho dobrado
- 1 campo, 60 x 60 cm, impermeável



Componentes S-060000-N:

- 1 tabuleiro de recolha de urina, plástico
- 5 bolas de gaze, 7,5 x 7,5 cm
- 1 pinça
- 1 campo com abertura pré-cortada, 50 x 50 cm, impermeável
- 1 par de luvas de exame, nitrilo, L, sem pó
- 1 luva de exame, nitrilo, M, sem pó, punho dobrado
- 1 campo, 60 x 60 cm, impermeável

**Componentes S-070000:**

- 1 taça reniforme plástico
- 1 taça de 120ml, plástico
- 4 bolas de gaze
- 4 compressas de gaze, 7,5 x 7,5 cm
- 1 pinça
- 1 campo com abertura pré-cortada, 50 x 50 cm, impermeável
- 1 par de luvas de exame, látex, tamanho M, sem pó em papel
- 1 campo, 60 x 60 cm, impermeável

**Componentes S-080000:**

- 1 tabuleiro de recolha de urina, plástico
- 6 bolas de gaze
- 2 compressas de gaze, 7,5 x 7,5 cm
- 2 pinças
- 1 campo com abertura pré-cortada, 60 x 60 cm, impermeável
- 1 par de luvas de exame, látex, tamanho M, sem pó
- 1 campo, 60 x 60 cm, impermeável
- 1 Glyco-SID®, 10 ml

**Componentes S-090000:**

- 1 tabuleiro de recolha de urina, plástico
- 6 bolas de gaze
- 1 pinça
- 1 campo com abertura pré-cortada, 60 x 60 cm, impermeável
- 1 par de luvas de exame, vinil, L, sem pó, punho dobrado
- 1 campo, 60 x 60 cm, impermeável
- 1 Glyco-SID®, 10 ml



Os seus
pacientes são o
centro das suas
preocupações.
Estamos aqui
para apoiá-lo.

UROSID®

**Qualidade
Fiabilidade
Segurança**

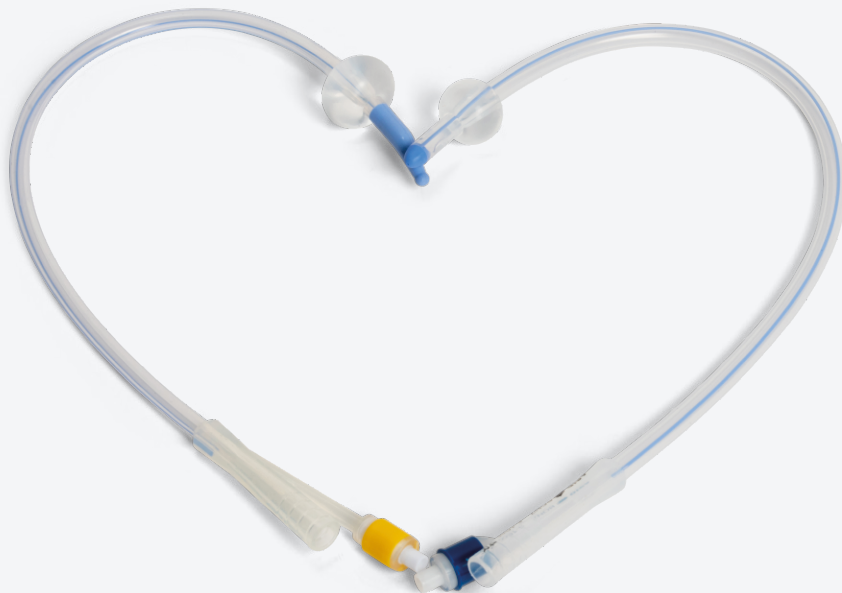

Cateteres Vesicais

Soluções para ajudar a prevenir ITUACV

O cateterismo vesical facilita a drenagem da bexiga e a recolha de urina através de cateteres intermitentes ou permanentes.

Silicone ou látex? A escolha é sua.

Os cateteres Foley estão disponíveis em 100% silicone ou em látex de borracha natural. O tipo mais apropriado depende de vários fatores, incluindo se o seu paciente é ou não alérgico a materiais específicos, bem como a duração do tempo de permanência previsto. Os prós e contras dos diferentes materiais têm de ser tidos em consideração.

100% silicone

- Tempo de permanência de até 29 dias
- Alta biocompatibilidade – menos alergias conhecidas
- Menos incrustação durante a permanência
- Radiopaco para fácil visualização durante os exames
- Material macio para o máximo conforto



Látex de borracha natural (siliconado)

- Tempo de permanência de até 14 dias
- Muitos pacientes enfrentam alergias ao látex
- Incrustação mais rápida em comparação com os cateteres 100% de silicone
- Custo unitário mais baixo do que os cateteres de silicone
- Não radiopaco
- Material macio para o máximo conforto



Cateteres Foley de Silicone UROSID®

O Cateter Foley de Silicone UROSID® é um cateter vesical transuretral de duplo ou triplo lúmen 100% de silicone de grau médico. Cada um vem com uma ponta Nelaton reta e atraumática ou uma ponta Tiemann ligeiramente curva e atraumática e possui uma linha de contraste de raios X de sulfato de bário contínua para radiopacidade. Os Cateteres Foley com ponta de Nelaton podem ser usados em cateterismo feminino e masculino, enquanto que os cateteres com uma ponta de Tiemann são usados principalmente para cateterizar pacientes do sexo masculino com uretra estreitada, cicatrizada ou difícil de cateterização.

Esses cateteres são adequados tanto para o esvaziamento passivo, como para o enchimento/drenagem retrógrada da bexiga. Cada um é codificado por cores e pode ser usado em conjunto com extensões, bem como todos os sacos de urina Asid Bonz. Além disso, a válvula do canal de enchimento tem conexão luer. Os balões do cateter têm diferentes volumes de enchimento entre 5 e 30 ml.

Cateter Foley UROSID® Silicone Básico Tipo: Nelaton, duplo lúmen

REF 6421xx



Referência	Tamanho (CH)	Comprimento (cm)	Volume do balão (ml)	Cor	Unidades (uds)
642112	12	40	5 – 15	Branco	10
642114	14	40	5 – 15	Verde	10
642116	16	40	5 – 15	Laranja	10
642118	18	40	5 – 15	Vermelho	10
642120	20	40	5 – 15	Amarelo	10
642122	22	40	5 – 15	Roxo	10
642124	24	40	5 – 15	Azul	10

REF 6430xx



Referência	Tamanho (CH)	Comprimento (cm)	Volume do balão (ml)	Cor	Unidades (uds)
643016	16	40	30	Laranja	10
643018	18	40	30	Vermelho	10
643020	20	40	30	Amarelo	10
643022	22	40	30	Roxo	10
643024	24	40	30	Azul	10



Todos os Cateteres Foley de Silicone Básicos UROSID®:

- Sem látex de borracha natural
- Não contêm DEHP nem PHT
- Estéril (OE).

REF 6420xx-P

Este produto inclui uma seringa Glyco-SID® pré-cheia com uma solução de 10 ml de água-glicerina (10%) como meio bloqueador para encher o balão. Graduação da seringa: 0,2 ml



Referência	Tamanho (CH)	Comprimento (cm)	Volume do balão (ml)	Cor	Unidades (uds)
642012-P	12	40	10	Branco	5
642014-P	14	40	10	Verde	5
642016-P	16	40	10	Laranja	5
642018-P	18	40	10	Vermelho	5
642020-P	20	40	10	Amarelo	5
642022-P	22	40	10	Roxo	5
642024-P	24	40	10	Azul	5

Cateter Foley UROSID® Silicone Básico

Tipo: Nelaton, triplo lúmen

REF 6440xx

O cateter Foley de três vias tem um canal de irrigação/injeção adicional para administrar fármacos ou irrigar a bexiga.



Referência	Tamanho (CH)	Comprimento (cm)	Volume do balão (ml)	Cor	Unidades (uds)
644016	16	40	30	Laranja	10
644018	18	40	30	Vermelho	10
644020	20	40	30	Amarelo	10
644022	22	40	30	Roxo	10
644024	24	40	30	Azul	10

Cateter Foley UROSID® Silicone Básico

Tipo: Tiemann, duplo lúmen

REF 6530xx

O Cateter Foley de Silicone UROSID® foi criado especialmente para pacientes do sexo masculino.



Referência	Tamanho (CH)	Comprimento (cm)	Volume do balão (ml)	Cor	Unidades (uds)
653012	12	40	5 - 10	Branco	10
653014	14	40	5 - 10	Verde	10
653016	16	40	5 - 10	Laranja	10
653018	18	40	5 - 10	Vermelho	10
653020	20	40	5 - 10	Amarelo	10

UROSID® Sensor 400

O UROSID® Sensor 400 é um cateter Foley de silicone transuretral com um sensor de temperatura integrado.

Preciso

- Medições contínuas entre 25 e 45°C com uma precisão de $\pm 0,1^\circ\text{C}$

Prático

- Poupa tempo de enfermagem na monitorização da temperatura nos casos em que um cateterismo Foley já é indicado

Compatível

- Aplicável para uso na maioria dos equipamentos de hipotermia e com monitores GE®, HP®, Philips™, Siemens® entre outros
- Fornecemos os cabos apropriados
- O UROSID® Sensor 400 é compatível com ressonância magnética



REF 6460xx

Referência	Tamanho (CH)	Comprimento (cm)	Volume do balão (ml)	Cor	Unidades (uds)
646008	8	31	5	Azul	5
646010	10	31	5	Preto	5
646012	12	40	10	Branco	5
646014	14	40	10	Verde	5
646016	16	40	10	Laranja	5
646018	18	40	10	Vermelho	5
646020	20	40	30	Amarelo	5
646022	22	40	30	Roxo	5
646024	24	40	30	Azul	5

Cabos adaptadores

Os cabos adaptadores são usados para ligar o UROSID® Sensor 400 aos monitores do paciente. O cabo apropriado é escolhido com base no tipo de monitor do paciente em uso.

Referência	Nome	Comprimento (cm)	Unidades (uds)
646060	Ficha telefone, a direito, 6,35 mm	500	1
646070	Conector redondo, a direito, HP/Philips	500	1
646080	Conector redondo, a direito, Siemens	500	1



Todos os Cateteres Foley de Silicone Básicos UROSID®:

- Sem látex de borracha natural
- Não contêm DEHP nem PHT
- Estéril (OE).

Cateteres Foley de Látex UROSID®

O Cateter Foley de Látex UROSID® é um cateter vesical transuretral de duplo ou triplo lúmen de látex de borracha natural siliconado. Cada um vem com uma ponta Nelaton reta e atraumática ou uma ponta Tiemann ligeiramente curva e atraumática. Os Cateteres Foley com ponta de Nelaton podem ser usados em cateterismo feminino e masculino, enquanto que os cateteres com uma ponta de Tiemann são usados principalmente para cateterizar pacientes do sexo masculino com uretra estreitada, cicatrizada ou difícil de cateterização.

Estes cateteres são adequados tanto para o esvaziamento passivo, como para o enchimento/drenagem retrógrada da bexiga. Cada um é codificado por cores e pode ser usado com extensões disponíveis comercialmente, bem como todos os sacos de urina Asid Bonz. Além disso, a válvula do canal de enchimento tem uma conexão. Os balões do cateter têm diferentes volumes de enchimento entre 5 e 30 ml.

Cateteres Foley de Látex UROSID®

Tipo: Nelaton, duplo lúmen

REF 6620xx



Referência	Tamanho (CH)	Comprimento (cm)	Volume do balão (ml)	Válvula	Cor	Unidades (uds)
662012	12	40	5 – 10	PVC	Branco	10
662014	14	40	5 – 10	PVC	Verde	10
662016	16	40	5 – 10	PVC	Laranja	10
662018	18	40	5 – 10	PVC	Vermelho	10
662020	20	40	5 – 10	PVC	Amarelo	10
662022	22	40	5 – 10	PVC	Roxo	10
662024	24	40	5 – 10	PVC	Azul	10
662026	26	40	5 – 10	PVC	Rosa	10



REF 6622xx

Referência	Tamanho (CH)	Comprimento (cm)	Volume do balão (ml)	Válvula	Cor	Unidades (uds)
662212	12	40	5 – 10	Borracha	Branco	10
662214	14	40	5 – 10	Borracha	Verde	10
662216	16	40	5 – 10	Borracha	Laranja	10
662218	18	40	5 – 10	Borracha	Vermelho	10
662220	20	40	5 – 10	Borracha	Amarelo	10
662222	22	40	5 – 10	Borracha	Roxo	10
662224	24	40	5 – 10	Borracha	Azul	10
662226	26	40	5 – 10	Borracha	Rosa	10



A válvula é compatível com ressonância magnética.

Cateteres Foley de Látex UROSID®

Tipo: Nelaton, duplo lúmen

REF 6630xx



Referência	Tamanho (CH)	Comprimento (cm)	Volume do balão (ml)	Cor	Unidades (uds)
663012	12	40	30	Branco	10
663014	14	40	30	Verde	10
663016	16	40	30	Laranja	10
663018	18	40	30	Vermelho	10
663020	20	40	30	Amarelo	10
663022	22	40	30	Roxo	10
663024	24	40	30	Azul	10
663026	26	40	30	Rosa	10

Cateteres Foley de Látex UROSID®

Tipo: Tiemann, duplo lúmen

REF 6650xx

O Cateter Foley de Látex UROSID® com ponta Tiemann foi criado especialmente para pacientes do sexo masculino.



Referência	Tamanho (CH)	Comprimento (cm)	Volume do balão (ml)	Cor	Unidades (uds)
665012	12	40	5 – 10	Branco	10
665014	14	40	5 – 10	Verde	10
665016	16	40	5 – 10	Laranja	10
665018	18	40	5 – 10	Vermelho	10
665020	20	40	5 – 10	Amarelo	10

REF 6660xx

O Cateter Foley de Látex UROSID® com ponta Tiemann foi criado especialmente para pacientes do sexo masculino.



Referência	Tamanho (CH)	Comprimento (cm)	Volume do balão (ml)	Cor	Unidades (uds)
666012	12	40	30	Branco	10
666014	14	40	30	Verde	10
666016	16	40	30	Laranja	10
666018	18	40	30	Vermelho	10
666020	20	40	30	Amarelo	10



Todos os Cateteres Foley de Látex UROSID® são:
· Estéris (OE).

Cateteres Foley de Látex UROSID®

Tipo: Nelaton, triplo lúmen

REF 6680xx

O cateter Foley de três vias tem um canal de irrigação/injeção adicional para administrar fármacos ou irrigar a bexiga.



Referência	Tamanho (CH)	Comprimento (cm)	Volume do balão (ml)	Cor	Unidades (uds)
668016	16	40	30	Laranja	10
668018	18	40	30	Vermelho	10
668020	20	40	30	Amarelo	10
668022	22	40	30	Roxo	10
668024	24	40	30	Azul	10
668026	26	40	30	Rosa	10

Acessórios para Cateteres Foley UROSID®

Meio bloqueador

Aqua-SID® e Glyco-SID®

Seringas pré-cheias que facilitam a insuflação dos balões dos Cateteres Foley UROSID® (silicone ou látex) durante o cateterismo.

Referência	Nome	Característica	Unidades (uds)
623001	Aqua-SID®	10 ml de água purificada	10
623002	Glyco-SID®	Mistura de 10 ml de água purificada e 10% de glicerina	10



Tampa

REF 647010-x

A tampa é usada para encerramento dos cateteres Foley por um curto período de tempo (por exemplo, durante uma mudança de sistema fechado ou exame do paciente).

Referência	Esterilidade	Unidades (uds)
647010-A	Estéril (OE)	50
647010-U	Não estéril	100



**Fornecemos
tudo o que
precisa para
cateterizar os
seus pacientes.**

UROSID® Supra

Alguns pacientes não podem ser cateterizados através da uretra devido a complicações como a estenose uretral. Nesses casos, é necessária uma drenagem percutânea da bexiga.

O Cateter UROSID® Supra Silicone fornece uma solução adequada para o esvaziamento extra-anatômico da bexiga e pode ser usado com todos os sacos de urina Asid Bonz. É um cateter de bexiga suprapúbico de duplo lúmen de silicone de grau médico, com uma ponta aberta e uma linha radiopaca contínua de raios X de sulfato de bário. Além disso, a válvula do canal de enchimento tem uma conexão luer e é codificada por cores. Existem também tamanhos de cateter pequenos (6 – 10 CH) disponíveis com fio-guia (estilete) para facilitar a inserção.



REF 6450xx

Referência	Tamanho (CH)	Comprimento (cm)	Volume do balão (ml)	Cor	Unidades (uds)
645006	6	40	1,5	Castanho	10
645008	8	40	3	Azul	10
645010	10	40	3 – 5	Preto	10
645012	12	40	5 – 10	Branco	10
645014	14	40	5 – 10	Verde	10
645016	16	40	5 – 10	Laranja	10
645018	18	40	5 – 10	Vermelho	10
645020	20	40	5 – 10	Amarelo	10
645022	22	40	5 – 10	Roxo	10
645024	24	40	5 – 10	Azul	10
645026	26	40	5 – 10	Rosa	10



Todos os cateteres UROSID® Supra são:

- Sem látex de borracha natural
- Não contêm DEHP nem PHT
- Estéril (OE).

Cateteres intermitentes

O cateterismo intermitente é considerado um método seguro e eficaz para drenar urina, oferecendo autonomia pessoal e na vida quotidiana dos pacientes. Estes cateteres também podem ser usados para recolha única de amostras de urina diretamente da bexiga, oferecendo um resultado de espécimen puro.

A Medline oferece cateteres intermitentes com ponta Nelaton ou Tiemann, para garantir a solução apropriada para pacientes do sexo feminino e masculino.

Cateter intermitente

Tipo: Nelaton

REF 680xxx

Estes cateteres são de PVC, têm uma ponta arredondada e são fechados distalmente. Cada um tem dois orifícios de Murphy posicionados um frente ao outro. Os tamanhos mais curtos, são especialmente adequados para uso em mulheres.



Referência	Tamanho (CH)	Comprimento (cm)	Cor	Unidades (uds)
680208	8	40	Azul	100
680210	10	40	Preto	100
680212	12	40	Branco	100
680214	14	40	Verde	100
680216	16	40	Laranja	100
680218	18	40	Vermelho	100
680310	10	18	Preto	100
680312	12	18	Branco	100
680314	14	18	Verde	100
680316	16	18	Laranja	100

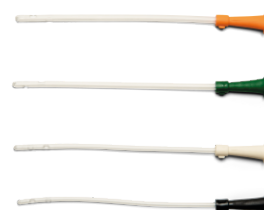

Cateter intermitente

Tipo: Tiemann

REF 6702xx

Estes cateteres descartáveis são de PVC, têm uma ponta curva e são fechados distalmente. Cada um tem dois orifícios de Murphy posicionados um frente ao outro. Os cateteres Tiemann TIP são especialmente adequados para uso em pacientes do sexo masculino.



- Ponta lisa para fácil inserção e conforto
- Orifícios desencontrados que permitem fluxo máximo
- Extremidade cônica de fácil conexão
- Código de cores para indicar o tamanho Charrière
- Todos os tamanhos são embalados estéreis (EO)
- Fabricado na Alemanha

Referência	Tamanho (CH)	Comprimento (cm)	Cor	Unidades (uds)
670212	12	40	Branco	100
670214	14	40	Verde	100
670216	16	40	Laranja	100
670218	18	40	Vermelho	100



Sistemas de drenagem de urina



Sistema fechado

Nos sistemas de drenagem de urina fechados, o fluxo de urina é interrompido através de uma câmara de gotejamento entre o tubo e o saco de urina. Consequentemente, o cateter vesical, juntamente com o tubo, forma um segundo sistema separado para além do saco de urina. O uso de um sistema fechado de drenagem de urina é recomendado para drenagem de urina de vários dias e pode reduzir efetivamente o risco de ITUACV em comparação com os sacos de urina básicos.

O Instituto Robert Koch (RKI) recomenda a manutenção de um sistema de drenagem urinário fechado estéril para prevenir e controlar ITUACV. O RKI chega mesmo a dizer que é possível que 70% de todas as ITUACV possam ser evitadas aplicando certas medidas:¹

- Reduzir os cateterismos desnecessários
- Manter o tempo de permanência mínimo
- Dar formação ao pessoal
- Implementar a higiene das mãos e técnicas assépticas
- Implementar vigilância diária
- Usar um sistema fechado de drenagem de urina.

Do básico ao profissional

A Medline oferece uma ampla gama de sacos de recolha de urina para suprir todas as suas necessidades. Desde um saco básico sem torneira a sistemas de urina para uma medição precisa do fluxo urinário, temos tudo à sua disposição.



Sistema fechado de drenagem de urina

O design do Sistema de Drenagem de Urina Asid Bonz UROSID® 2000 S pode ajudar a prevenir ou reduzir o risco de ITUACV. É difícil manter um sistema fechado se o tempo de permanência do cateter Foley for diferente do sistema de drenagem. Ao desconectar o sistema de drenagem do cateter, o risco de ITUACV aumenta. O sistema de drenagem de urina Asid Bonz tem características específicas que ajudam a manter o paciente seguro durante o processo de troca.

Câmara de gotejamento com válvula antirretorno integrada

Divide o tubo e o saco em 2 sistemas individuais, o que impede o refluxo de urina para o tubo do saco

Microfiltro

Ventilação do saco para equilíbrio de pressão; impermeável a bactérias e líquidos



Válvula cruzada

Válvula de drenagem para esvaziar o saco enquanto mantém o sistema fechado

Porta de recolha de amostras de urina sem agulha

Para uma recolha segura de amostras de urina, utilizando uma seringa luer sem agulha

UROSID® 2000 S



- Câmara de gotejamento com válvula anti-retorno integrada
- Válvula cruzada
- Microfiltro com revestimento hidrofóbico
- Ventilação do saco estanque a líquidos e bactérias
- Porta de recolha de amostras de urina com ou sem agulha
- Estéril (EO)
- Sem látex de borracha natural



Referência	Volume (ml)	Comprimento do tubo (cm)	Válvula cruzada	Porta de amostras de urina	Unidades (uds)
690090-N	2000	90	Horizontal	Sem agulha	25
690092-N	2000	90	Vertical	Sem agulha	25
690210-N	2000	120	Horizontal	Sem agulha	25
690212-N	2000	120	Vertical	Sem agulha	25
690090	2000	90	Horizontal	Com agulha	25
690092	2000	90	Vertical	Com agulha	25
690210	2000	120	Horizontal	Com agulha	25
690212	2000	120	Vertical	Com agulha	25

Válvula transversal horizontal



Válvula transversal vertical



Porta de amostras sem agulha



Porta de amostras com agulha



Saco UROSID® TUR

Após uma ressecção transuretral da próstata (RTUP), o saco especial UROSID® TUR é indicado para irrigação pós-operatória da bexiga. Este procedimento implica uma lavagem contínua da bexiga durante as primeiras 24 horas. No entanto, devido à alta quantidade de solução de lavagem e urina, o saco UROSID® TUR é maior do que os restantes sistemas de drenagem fechados. Estão disponíveis sacos de 4 ou 5 litros.



- Câmara de gotejamento com válvula anti-retorno integrada
- Válvula cruzada
- Microfiltro com revestimento hidrofóbico
- Ventilação do saco estanque a líquidos e bactérias
- Porta de recolha de amostras de urina com ou sem agulha
- Estéril (EO)
- Sem látex de borracha natural

Referência	Nome	Volume (ml)	Comprimento do tubo (cm)	Porta de amostras de urina	Unidades (uds)
690240	Saco UROSID® TUR 4000	4.000	120	Sem agulha	20
690250	Saco UROSID® TUR 5000	5.000	120	Com agulha	20

REF 6440xx Cateter Foley de Silicone UROSID®
(página 9)



REF 6680xx Cateter Foley de Látex UROSID®
(página 13)



Nota:

Para a lavagem com a utilização do saco UROSID® TUR, necessita também de um cateter foley de triplo lúmen

Medidores de Diurese

A produção de urina constitui uma parte essencial do equilíbrio/eliminação de fluidos. Na medicina intensiva, é importante monitorizar os parâmetros vitais (respiração, circulação, eliminação) durante um período de 24 horas, para evitar a falência de órgãos (rins, vesícula biliar). O Sistema de Medição de Urina UROSID® está equipado com câmaras graduadas adicionais para facilitar a monitorização precisa e a amostragem de urina, mesmo nos casos em que há muito pouca urina.

A nossa gama tem duas versões diferentes de medidores de urina: sistemas basculantes e sistemas com bolsas de troca.

Porque é que precisa dele?

Para gerir o controlo de fluidos do seu paciente (por exemplo, após a cirurgia)

Quando é que o deve usar?

Durante a aplicação de medicina de cuidados intensivos

Sistemas basculantes

O Sistema de Medição de Urina UROSID® está disponível em três variações diferentes para satisfazer as suas necessidades específicas. Os medidores de urina da Medline estão disponíveis com variações de câmara única, dupla ou tripla. No entanto, todos os sistemas oferecem medições precisas, começando com uma graduação de 5 ml.

Medidor de urina de câmara única

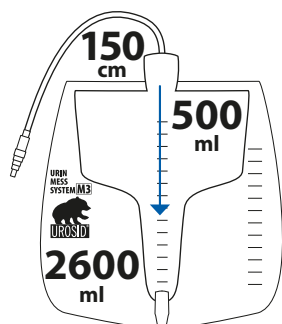

Medidor de urina de câmara dupla

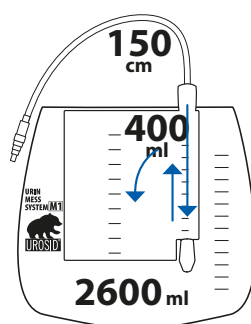

Medidor de urina de câmara tripla

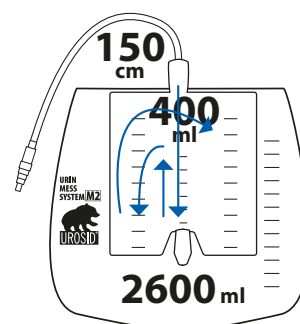

Como funciona?

Depois de medir a urina recolhida na câmara, incline a câmara para cima para esvaziar o conteúdo no saco de urina incluído



- Câmara de gotejamento com válvula anti-retorno integrada
- Válvula cruzada
- Microfiltro com revestimento hidrofóbico
- Ventilação do saco estanque a líquidos e bactérias
- Ponto de recolha de amostras de urina sem agulha ou recolha com agulha
- Estétil (EO)
- Sem látex de borracha natural

Medidor de Diurese de Câmara Única UROSID® M3

REF 6903X3-X

Referência	Volume do saco (ml)	Volume do medidor de urina (ml)	Comprimento do tubo (cm)	Característica	Unidades (uds)
690313	2.600	500	150	Com agulha	10
690313-L	2.600	500	150	Com agulha; câmara de gotejamento estendida	10
690313-N	2.600	500	150	Sem agulha	10
690323	2.600	500	120	Com agulha	10



Medidor de Diurese de Câmara Dupla UROSID® M1

REF 6903x1

Referência	Volume do saco (ml)	Volume do medidor de urina (ml)	Comprimento do tubo (cm)	Característica	Unidades (uds)
690311	2.600	400	150	Com agulha	10
690321	2.600	400	120	Com agulha	10



Medidor de Diurese de Câmara Tripla UROSID® M2

REF 6903x2

Referência	Volume do saco (ml)	Volume do medidor de urina (ml)	Comprimento do tubo (cm)	Característica	Unidades (uds)
690312	2.600	400	150	Com agulha	10
690322	2.600	400	120	Com agulha	10



Sistemas com Sacos de Substituição

O sistema de medição de urina UROSID® com Saco de Substituição está disponível em duas versões diferentes para satisfazer as suas necessidades específicas. A Medline oferece uma variante dos medidores de urina com uma válvula de drenagem, que dá aos profissionais a opção de esvaziar o saco de substituição através da válvula. Para a variante alternativa sem válvula de drenagem, é necessário substituir o saco quando este estiver cheio até à sua capacidade máxima.

Como funciona?

Depois de medir a urina recolhida na câmara, abrir a torneira no topo da câmara. Isto permitirá que a urina seja drenada para o saco de substituição posicionado por baixo.

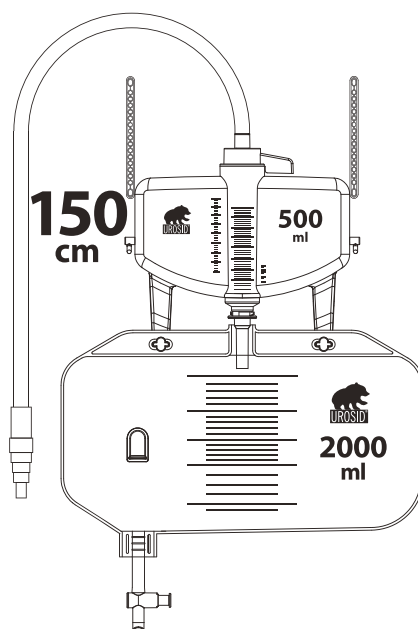

UROSID® M5 Medidor de Urina com Saco de Substituição

REF 69050x-N

Referência	Volume do saco (ml)	Volume do medidor de urina (ml)	Comprimento do tubo (cm)	Característica	Unidades (uds)
690500-N	2000	500	150	Com válvula cruzada	10
690501-N	2000	500	150	Sem válvula de drenagem	10



Saco de substituição para o medidor de urina UROSID® M5

REF 69050x-BAG

Referência	Volume do saco (ml)	Característica	Unidades (uds)
690500-BAG	2000	Com válvula cruzada	50
690501-BAG	2000	Sem válvula de drenagem	50



Sacos de urina

Os sacos de urina facilitam a recolha da urina drenada dos cateteres vesicais em pacientes com retenção urinária ou micção involuntária, bem como naqueles que estão acamados, paralisados ou têm alguma deficiência. A válvula anti-retorno (NRV) reduz o número de infeções que atingem a bexiga através do cateter Foley. E, ao contrário de um sistema fechado de drenagem de urina, os sacos de urina não contêm uma câmara de gotejamento.

UROSID® 20

O UROSID® 20 oferece um sistema de saco de urina estéril.



As características do sistema de saco de urina são as seguintes:

- Válvula anti-retorno (NRV)
- Válvula cruzada
- Microfiltro com revestimento hidrofóbico
- Ponto de extração da amostra de urina no conector universal
- Tubo e clampe para lençol
- Disponível com ou sem suporte
- Sem látex de borracha natural
- Estéril (OE)



Referência	Volume (ml)	Comprimento do tubo (cm)	Característica	Unidades (uds)
690190	2000	90	Sem suporte	50
690120	2000	120	Sem suporte	50
690120-H	2000	120	Com suporte	50

Saco de urina



Características do saco de urina:

- Válvula anti-retorno (NRV)
- Válvula cruzada
- Conector universal
- Sem látex de borracha natural



Referência	Volume (ml)	Comprimento do tubo (cm)	Esterilidade	Unidades (uds)
690220	2000	90	Estéril (OE)	50
690230	2000	90	Não estéril	200

Saco sem válvula despejo

Este saco permite a recolha de fluidos corporais libertados, como a urina de cateteres vesicais. Requer troca após enchimento, pois não é possível esvaziá-lo. Pode ser ligado ao saco de perna UROSID® durante a noite.



Características do saco para secreções:

- Válvula anti-retorno (NRV)
- Conector universal
- Sem látex de borracha natural



Referência	Volume (ml)	Comprimento do tubo (cm)	Característica	Esterilidade	Unidades (uds)
690515	1.500	90	Sem NRV	Não estéril	200
690520	2000	90	Sem NRV	Não estéril	200
690615	1.500	90	Com NRV	Estéril (OE)	100
690620	2000	90	Com NRV	Estéril (OE)	100

Acessórios

Suportes para sacos de urina (não estéreis)



REF 690010
Em plástico



REF 690020
Em metal revestido de plástico



REF 690030
Em plástico

Referência	Unidades (uds)
6900x0	10

Clampe do lençol de cama (não estéril)

Ajuda a prender o tubo do saco de urina ao lençol da cama



Referência	Unidades (uds)
681050	50

Frasco de urina e suporte de frasco de urina

O frasco de urina é ideal para pacientes do sexo masculino acamados, para se recolher urina. O frasco de urina quadrado é graduado e tem uma capacidade de 1000 ml. É compatível com o suporte do frasco de urina.

Referência	Unidades (uds)
69005x	25



REF 690050



REF 690055

UROSID® 24h

A combinação perfeita entre o sistema fechado de drenagem urinária e o saco de perna

UROSID® 24h é um sistema fechado de drenagem urinária para recolher a urina dos pacientes com retenção urinária ou micção involuntária. UROSID® 24h é uma combinação de saco de cama/perna que permite que os pacientes com mobilidade e com catetres vesicais, façam as suas vidas diárias. Este produto pode ser preso à cama do paciente e também pode ser usado debaixo da roupa preso à parte superior ou inferior da perna.



- Câmara de gotejamento
- Com válvula anti-retorno (NRV)
- Microfiltro com revestimento hidrofóbico
- Conector universal com ponto de amostragem de urina
- Válvula cruzada
- Fixação à perna ou cama através de uma tira de fixação
- Superfície interna em tecido
- Estéril (OE)
- Sem látex de borracha natural
- Sem PHT nem DEHP



Referência	Volume (ml)	Comprimento do tubo (cm)	Unidades (uds)
693730	1000	30	20
693760	1000	60	20
693790	1000	90	20

Tiras de fixação para UROSID® 24h



Referência	Comprimento (cm)	Unidades (uds)
693702	58	10

REF 6905xx ou 6906xx saco sem válvula de despejo (página 23)



Nota:
Pode ser conectado ao saco UROSID® 24h para garantir uma drenagem durante a noite.



Sacos para a perna

Sacos de Perna UROSID®

Sacos para a perna com capacidade de até 1000 ml que permitem que os pacientes com mobilidade e com cateteres vesicais façam as suas vidas diárias. Podem ser presos à parte superior ou inferior da perna e usados debaixo da roupa. Um saco de perna de câmara tripla tem três câmaras separadas, permitindo que se encaixe perfeitamente na perna.

Saco de Perna com Câmara Única

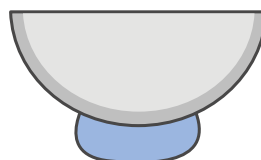

Saco de Perna com Câmara Tripla

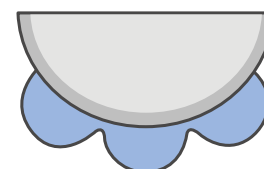

Saco de Perna com Câmara Única UROSID®

O Saco de Perna com Câmara Única oferece uma solução para recolher a urina e possui um conector, válvula antirretorno (NRV) e tubo de esvaziamento.

Referência	Volume (ml)	Comprimento do tubo (cm)	Esterilidade	Unidades (uds)
690710	750	10	Não estéril	20



O Saco de Perna com Câmara Única é ideal para recolher a urina. Possui características como um conector, válvula anti-retorno (NRV) e uma válvula cruzada. A superfície interna de tecido permite um maior conforto do utilizador, ao passo que o conector adaptável oferece a opção de encurtar o tubo para ajustá-lo às necessidades específicas dos pacientes.

Referência	Volume (ml)	Comprimento do tubo (cm)	Esterilidade	Unidades (uds)
691770	750	50	Estéril (OE)	20



Sacos de Perna UROSID®

Saco de Perna de Câmara Tripla UROSID®

O Saco de Perna de Câmara Tripla fornece uma solução para recolher urina. Cada um possui um conector, válvula anti-retorno (NRV) e válvula cruzada ou válvula de palheta. Além disso, a superfície interna em tecido proporciona maior conforto ao utilizador e o conector extra permite o encurtamento do tubo com base no indivíduo. É incluída também uma peça de fixação para uso como saco noturno.



Referência	Volume (ml)	Comprimento do tubo (cm)	Característica	Esterilidade	Unidades (uds)
690735	500	50	Válvula cruzada	Estéril (OE)	10
690740	500	65	Válvula cruzada	Estéril (OE)	10
690745	750	65	Válvula cruzada	Estéril (OE)	10
690760	500	50	Válvula de palheta	Estéril (OE)	10
691755	750	50	Válvula cruzada	Estéril (OE)	10
691760	750	50	Válvula de palheta	Estéril (OE)	10
692735	500	50	Válvula cruzada	Não estéril	10
692755	750	50	Válvula cruzada	Não estéril	10

Válvula cruzada



Válvula de palheta



Fita de fixação para Sacos de Perna UROSID®

Esta tira de fixação é ideal para prender os sacos de urina UROSID® à perna. É confortável de usar, e o conforto e os tipos padrão vêm com uma faixa de silicone no interior para uma melhor aderência. O encerramento é feito com Velcro.



Referência	Nome	Tamanho	Comprimento x largura (cm)	Característica	Unidades (uds)
856001	Comfort	S (pequeno)	40 x 5	Embalado à unidade	10
856002	Comfort	M (médio)	50 x 5	Embalado à unidade	10
856003	Comfort	L (grande)	60 x 5	Embalado à unidade	10
856006	Universal	Universal	63 x 2,5; 63 x 3,5	Embalado aos pares	10
856008	Standard	Universal	53 x 2,5	Embalado aos pares	10

Produtos pediátricos

Produtos pediátricos para os nossos pacientes mais pequenos

É tão importante oferecer produtos urológicos para crianças como para adultos. Os pacientes mais jovens têm necessidades específicas para as quais podemos fornecer soluções com a nossa linha de produtos pediátricos. A prevenção do ITUACV é tão importante nas crianças como nos adultos e, conseqüentemente, os nossos kits de troca de cateter também podem ser usados em crianças. Todos os produtos pediátricos são estéreis (EO).



- Reduzir os cateterismos desnecessários
- Manter o tempo de permanência num mínimo
- Dar formação ao pessoal
- Implementar a higiene das mãos e técnicas assépticas
- Implementar vigilância diária
- Usar um sistema fechado de drenagem de urina.



Veja o ursinho Molly na nossa gama de urologia pediátrica!

Cateteres permanentes

Os tamanhos pediátricos dos cateteres permanentes vêm sempre com um estilete inserido para um posicionamento fácil e seguro do cateter.

Cateter Foley UROSID®

Disponível em silicone ou em látex siliconado

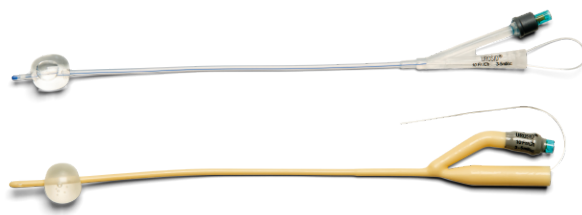

Referência	Material	Tamanho (CH)	Comprimento (cm)	Volume do balão (ml)	Cor	Unidades (uds)
641008	Silicone	8	31	3 – 5	Azul	10
641010	Silicone	10	31	3 – 5	Preto	10
661006	Látex siliconado	6	27	3	Castanho	10
661008	Látex siliconado	8	27	3 – 5	Azul	10
661010	Látex siliconado	10	27	3 – 5	Preto	10

UROSID® Sensor 400

Referência	Tamanho (CH)	Comprimento (cm)	Volume do balão (ml)	Cor	Unidades (uds)
646008	8	31	5	Azul	5
646010	10	31	5	Preto	5



UROSID® Supra

Referência	Tamanho (CH)	Comprimento (cm)	Volume do balão (ml)	Cor	Unidades (uds)
645006	6	40	1,5	Castanho	10
645008	8	40	3	Azul	10
645010	10	40	3 – 5	Preto	10

Sistemas fechados de drenagem de urina

UROSID® 1000

É uma variante do UROSID® 2000 S para uso em pacientes pediátricos



- Câmara de gotejamento com válvula anti-retorno integrada
- Válvula cruzada
- Microfiltro com revestimento hidrofóbico
- Ventilação em saco estanque a líquidos e bactérias
- Porta de recolha de amostras de urina com ou sem agulha
- Estérel (EO)
- Sem látex de borracha natural



Referência	Volume (ml)	Comprimento do tubo (cm)	Válvula cruzada	Unidades (uds)
690270-N	1000	90	Vertical	20

Medidores de diurese

Medidor de Diurese de Câmara Única UROSID® M200
REF 690343-x

É a versão pediátrica do UROSID® M3. Possui um saco mais pequeno e um medidor de urina, perfeitos para uso em pacientes jovens.



Referência	Volume saco (ml)	Volume medidor de urina (ml)	Comprimento do tubo (cm)	Característica	Unidades (uds)
690343	2000	200	120	Com agulha	10
690343-N	2000	200	120	Sem agulha	10



Seringas de irrigação

Seringa de irrigação

Trata-se de uma seringa de irrigação estéril (EO), graduada e descartável com um canhão de cateter retilíneo e um adaptador luer. Pode ser usada com cateteres vesicais e sondas estomacais (por exemplo, para irrigação da bexiga).



Referência	Volume (ml)	Unidades (uds)
620060	50 – 60	50
620100	100	25

Seringa de irrigação com bolbo

Ideal para uso em ambientes clínicos e cirúrgicos, esta seringa de irrigação com bolbo descartável tem um aperto fácil, prestando-se por isso ao uso com uma só mão. Concebida para repousar na sua extremidade, ajuda a evitar fugas e a manter um ambiente limpo.



Referência	Volume (ml)	Esterilidade	Unidades (uds)
DYNDE20127	60	Não estéril	50
DYNDE20125	60	Estéril (OE)	25

Produtos gastroenterológicos

Sondas retais

São cateteres intestinais retos com dois orifícios para administração de enemas e drenagem de gases intestinais.

Referência	Tamanho (CH)	Comprimento (cm)	Cor	Unidades (uds)
680418	18	40	Vermelho	100
680422	22	40	Roxo	100
680425	25	40	Azul	100
680428	28	40	Verde	100
680430	30	40	Cinzento	100



Kit Enema

O Kit Enema da Medline fornece tudo o que é necessário para um clister.



Este kit contém:

- 1 saco com tubo, clampe e ponta pré-lubrificada, 1,5 l
- 1 embalagem de sabão líquido, 9 ml
- 1 resguardo, resistente a fluidos, 42 x 45 cm



Referência	Volume (ml)	Comprimento do tubo (cm)	Esterilidade	Unidades (uds)
DYNDE70100A	1.500	137	Não estéril	48

Para mais informações sobre os nossos produtos, entre em contacto com o seu gestor de conta ou consulte: www.medline.eu/pt



Medline International Portugal Unipessoal LDA









Avenida do Brasil, 43-3º Direito
1700-062 Lisboa
Portugal
Telemóvel: +351 800 110 253

www.medline.eu/pt

Encomendas: pt-pedidos@medline.com

Atenção ao Cliente: pt-atencaocliente@medline.com

FOLLOW US  

- Os Kits S-01 a S-07xxxx são dispositivos médicos classe I estéreis.  Wujiang Kangxin Surgical Dressings Co.  0123 (TÜV SÜD)
- Os Kits S-08 a S-09xxxx são dispositivos médicos classe IIa estéreis.  Conod Medical Co., Ltd.  0123 (TÜV SÜD)
- Os Cateteres Foley de Silicone UROSID® são dispositivos médicos classe IIb estéreis.  Well Lead Medical Co., Ltd.  0123 (TÜV SÜD)
- Os Cateteres UROSID® Sensor 400 são dispositivos médicos classe IIb estéreis.  Well Lead Medical Co., Ltd.  0123 (TÜV SÜD)
- Os Cateteres Foley de Látex UROSID® são dispositivos médicos classe IIb estéreis.  Conod Medical Co., Ltd.  0123 (TÜV SÜD)
- Aqua-SID® e Glyco-SID® são dispositivos médicos classe I estéreis.  Conod Medical Co., Ltd.  0123 (TÜV SÜD)
- A referência 647010-A é um dispositivo médico classe I estéril e a 647010-U é um dispositivo médico classe I não estéril.  Well Lead Medical Co., Ltd.  2797 (BSI)
- Os Cateteres UROSID® Supra são dispositivos médicos classe IIa estéreis.  Well Lead Medical Co., Ltd.  0123 (TÜV SÜD)
- Os cateteres intermitentes são dispositivos médicos classe I estéreis.  Medicoplast International GmbH  0482 (MEDCERT)
- UROSID® 2000 S é um dispositivo médico classe I estéril.  Conod Medical Co., Ltd.  0123 (TÜV SÜD)
- O Saco UROSID® TUR é um dispositivo médico classe I estéril.  Conod Medical Co., Ltd.  0123 (TÜV SÜD)
- Os medidores de urina são dispositivos médicos classe I estéreis com função de medição.  Conod Medical Co., Ltd.  0123 (TÜV SÜD)
- UROSID® 20 é um dispositivo médico classe I estéril.  Conod Medical Co., Ltd.  0123 (TÜV SÜD)
- UROSID® 24 h é um dispositivo médico classe I estéril.  Conod Medical Co., Ltd.  0123 (TÜV SÜD)
- As tiras de sujeição do UROSID® 24h são um dispositivo médico classe I não estéril.  Yasco Enterprise Corp. 
- Os Sacos para a Perna UROSID® são dispositivos médicos classe I estéreis/não estéreis.  Conod Medical Co., Ltd.  0123 (TÜV SÜD)
- A seringa de irrigação com pistão e seringa de irrigação com bolbo são dispositivos médicos classe I estéreis.  Anhui JN Medical Device Co., Ltd.  0197 (TÜV)
- O Cateter Foley UROSID® e UROSID® Sensor 400 são dispositivos médicos classe IIb estéreis.  Well Lead Medical Co., Ltd.  0123 (TÜV SÜD)
- UROSID® 1000 é um dispositivo médico classe I estéril.  Conod Medical Co., Ltd.  0123 (TÜV SÜD)
- As referências REF 690343-x são dispositivos médicos classe I estéreis com função de medição.  Conod Medical Co., Ltd.  0123 (TÜV SÜD)
- Os tubos retais são dispositivos médicos classe I estéreis.  Medicoplast International GmbH  0482 (MEDCERT)
- O Kit Clister é um dispositivo médico classe I não estéril.  Medline International France SAS 
- Os cabos adaptadores são dispositivos médicos classe I estéreis.  Well Lead Medical Co., Ltd. 
- A referência 690220 é um dispositivo médico classe I estéril e a 690230 é um dispositivo médico não estéril.  Conod Medical Co., Ltd.  0123 (TÜV SÜD)
- As referências 6906xx são dispositivos médicos estéreis e as 6905xx são dispositivos médicos não estéreis.  Conod Medical Co., Ltd.  0123 (TÜV SÜD)
- A tira de sujeição dos Sacos para a Perna UROSID® é um dispositivo médico classe I não estéril. 
- Tiras Comfort:  Yasco Enterprise Corp. Tiras universais e standard:  Conod Medical Co., Ltd.
- Os produtos indicados destinam-se a ser utilizados por profissionais de saúde. Antes da utilização, consulte as instruções e precauções no respetivo rótulo.

Fontes:

1. https://www.rki.de/DE/Content/Infekt/Krankenhaushygiene/Kommission/Downloads/CAUTI_2015.pdf?__blob=publicationFile

Reservamo-nos o direito de corrigir quaisquer erros que possam ocorrer neste folheto.

© 2023 Medline Industries, LP. Medline é uma marca comercial registada da Medline Industries, LP. Three Lakes Drive, Northfield, IL 60093, EUA. ML1338_PT 09/2023.