

# Solutions urologiques

Vous êtes là pour vos patients. Nous sommes là pour vous.

**ASID**  **BONZ**

A MEDLINE COMPANY



**Nous vous aidons  
à prodiguer les  
soins les plus  
complets possibles**





## Des produits de la plus haute qualité

Nous vous proposons une gamme complète de produits cliniquement éprouvés, notamment :

- Des plateaux pour sondes urinaires conçus par des infirmières qui ont calqué le comportement clinique sur les pratiques éprouvées
- Divers sondes intermittentes et de Foley pour répondre aux besoins de vos patients
- Des solutions de drainage urinaire pour les hospitalisations ou les affections chroniques

## Prévention des infections urinaires sur sonde

Afin de contribuer à préserver la santé des patients, nous nous attachons à prévenir autant que possible les infections urinaires sur sonde. L'Institut Robert-Koch (RKI) recommande différents outils pour prévenir les infections urinaires sur sonde. Il s'agit notamment :

- De protocoles stricts de sondage afin de réduire les utilisations inutiles
- De la standardisation des produits
- Du maintien de la stérilité des sondes
- Du retrait de la sonde en temps voulu.<sup>1</sup>





## Sommaire

|  |           |
|--|-----------|
| <b>Prévenir les infections urinaires sur sonde</b> | <b>4</b>  |
| <b>Sondes urinaires</b>                            | <b>7</b>  |
| <b>Systèmes de drainage urinaire</b>               | <b>16</b> |
| <b>Poches de jambe</b>                             | <b>26</b> |
| <b>Pédiatrie</b>                                   | <b>28</b> |
| <b>Seringues d'irrigation</b>                      | <b>30</b> |
| <b>Produits gastro-entérologiques</b>              | <b>31</b> |

**Mieux vaut  
prévenir que  
guérir**

## Solutions pour aider à prévenir les infections urinaires sur sonde

Les infections urinaires sur sonde sont l'une des infections nosocomiales les plus courantes. Des protocoles pour les infections urinaires sur sonde existent, mais avec tant de priorités différentes, le respect des bonnes pratiques est souvent inégal. Ces infections sont très probablement dues à des bactéries qui pénètrent dans la vessie lors de l'insertion d'une sonde, ou à une perturbation du système de drainage clos.

Le taux d'incidence journalier des patients développant une infection urinaire sur sonde se situe entre 3 et 10 pour cent. Après une durée d'immobilisation de 30 jours, la majorité des patients présentent une bactériurie ou des bactéries dans leurs urines. En général, 80 % des infections nosocomiales des voies urinaires sont associées aux sondes.<sup>1</sup>

L'utilisation de kits de remplacement de sondes stériles (EO), associée à des bonnes pratiques cohérentes, peut réduire le taux d'infection chez les patients lors de la pose ou du remplacement de sondes urinaires. Avec ces kits, Medline vise à créer une solution personnalisée de réduction des infections urinaires sur sonde pour les besoins spécifiques de votre établissement.

### Kits de remplacement de sonde

#### S-010000 composants :

- 1 plateau de recueil d'urine, en plastique
- 6 écouvillons en gaze, en boule
- 2 compresses de gaze, 7,5 x 7,5 cm
- 1 pince
- 1 champ fendu, 60 x 60 cm, imperméable
- 1 housse, 60 x 60 cm, imperméable
- 1 paire de gants d'examen, en latex, taille moyenne, non poudrés en papier
- 1 carré de transfert, 60 x 60 cm, imperméable



#### Composants S-020000-N :

- 1 plateau de recueil d'urine, en plastique
- 6 écouvillons en gaze, en boule
- 2 compresses de gaze, 7,5 x 7,5 cm
- 2 pinces
- 1 champ fendu, 60 x 60 cm, imperméable
- 1 paire de gants d'examen, en nitrile, grande taille, non poudrés en papier
- 1 carré de transfert, 60 x 60 cm, imperméable





### Composants S-030000 :

- 1 haricot, en plastique
- 1 bol, en plastique
- 5 écouvillons en gaze, en boule
- 2 compresses de gaze, 7,5 x 7,5 cm
- 1 pince
- 1 champ fendu, 60 x 60 cm, imperméable
- 1 paire de gants d'examen, en latex, taille moyenne, non poudrés en papier
- 1 carré de transfert, 60 x 60 cm, imperméable



### Composants S-030000-N :

- 1 haricot, en plastique
- 1 bol, en plastique
- 5 écouvillons en gaze, en boule
- 2 compresses de gaze, 7,5 x 7,5 cm
- 1 pince
- 1 champ fendu, 60 x 60 cm, imperméable
- 1 paire de gants d'examen, en nitrile, grande taille, non poudrés en papier
- 1 carré de transfert, 60 x 60 cm, imperméable



### Composants S-040000 :

- 1 plateau de recueil d'urine, en plastique
- 4 écouvillons en gaze, en boule
- 2 compresses de gaze, 7,5 x 7,5 cm
- 2 pinces
- 1 champ fendu, 50 x 50 cm, imperméable
- 1 paire de gants d'examen, en latex, taille moyenne, non poudrés en papier
- 1 carré de transfert, 60 x 60 cm, imperméable



### Composants S-050000 :

- 1 haricot, en plastique
- 1 bol, en plastique
- 6 écouvillons en gaze, en boule
- 1 compresse de gaze, 10 x 10 cm
- 2 pinces
- 1 champ fendu, 50 x 50 cm, imperméable
- 1 paire de gants d'examen, en latex, taille moyenne, non poudrés en papier
- 1 champ, 60 x 60 cm, imperméable
- 1 carré de transfert, 60 x 60 cm, imperméable



### Composants S-060000 :

- 1 plateau de recueil d'urine, en plastique
- 5 écouvillons en gaze, en boule
- 5 compresses de gaze, 7,5 x 7,5 cm
- 1 pince
- 1 champ fendu, 50 x 50 cm, imperméable
- 1 paire de gants d'examen, en latex, grande taille, non poudrés en papier
- 1 gant d'examen, en latex, taille moyenne, non poudré, manchette repliée
- 1 carré de transfert, 60 x 60 cm, imperméable



### Composants S-060000-N :

- 1 plateau de recueil d'urine, en plastique
- 5 écouvillons en gaze, en boule
- 5 compresses de gaze, 7,5 x 7,5 cm
- 1 pince
- 1 champ fendu, 50 x 50 cm, imperméable
- 1 paire de gants d'examen, en nitrile, grande taille, non poudrés en papier
- 1 gant d'examen, en nitrile, taille moyenne, non poudré, manchette repliée
- 1 carré de transfert, 60 x 60 cm, imperméable



### Composants S-070000 :

- 1 haricot, en plastique
- 1 bol, en plastique
- 4 écouvillons en gaze, en boule
- 4 compresses de gaze, 7,5 x 7,5 cm
- 1 pince
- 1 champ fendu, 50 x 50 cm, imperméable
- 1 paire de gants d'examen, en latex, taille moyenne, non poudrés en papier
- 1 carré de transfert, 60 x 60 cm, imperméable



### Composants S-080000 :

- 1 plateau de recueil d'urine, en plastique
- 6 écouvillons en gaze, moyens
- 2 compresses de gaze, 7,5 x 7,5 cm
- 2 pinces
- 1 champ fendu, 60 x 60 cm, imperméable
- 1 paire de gants d'examen, en latex, taille moyenne, non poudrés en papier
- 1 carré de transfert, 60 x 60 cm, imperméable
- 1 Glyco-SID®, 10 ml



### Composants S-090000 :

- 1 plateau de recueil d'urine, en plastique
- 6 écouvillons en gaze, en boule
- 1 pince
- 1 champ fendu, 60 x 60 cm, imperméable
- 1 paire de gants d'examen, en vinyle, grande taille, non poudrés, manchette repliée
- 1 carré de transfert, 60 x 60 cm, imperméable
- 1 Glyco-SID®, 10 ml



**Vous êtes  
là pour vos  
patients. Nous  
sommes là pour  
VOUS.**

**UROSID®**

**Qualité  
Fiabilité  
Sécurité**



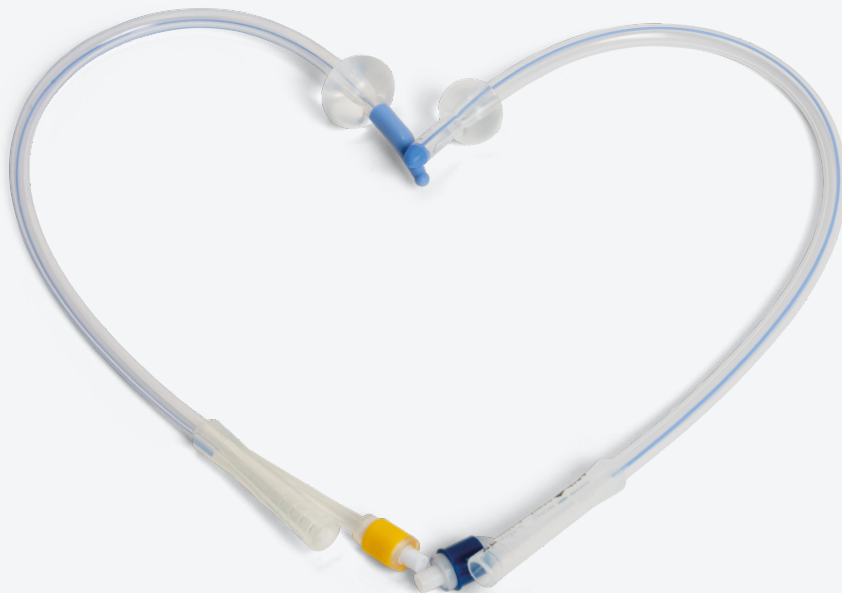

## Sondes urinaires

### Solutions pour aider à prévenir les infections urinaires sur sonde

Le sondage urinaire permet de drainer la vessie et de recueillir l'urine à l'aide de sondes intermittentes ou à demeure.

### Silicone ou latex ? Le choix vous appartient.

Les sondes de Foley sont disponibles en version 100 % silicone ou en latex de caoutchouc naturel. Le choix du type le plus approprié dépend de plusieurs facteurs, notamment de l'existence ou non d'une allergie à certains matériaux et de la durée prévue de l'hospitalisation. Les avantages et les inconvénients des différents matériaux doivent être pris en considération.

#### 100 % silicone

- Durée d'utilisation jusqu'à 29 jours
- Biocompatibilité élevée - moins d'allergies connues
- Moins d'incrustation pendant le séjour à demeure
- Radio-opaque pour une visualisation facile pendant les scans
- Matériau lisse pour un confort maximal



#### Latex de caoutchouc naturel (siliconé)

- Durée d'utilisation jusqu'à 14 jours
- De nombreux patients souffrent d'allergies au latex
- Dépôt plus rapide par rapport aux sondes 100 % silicone
- Coût unitaire inférieur à celui des sondes en silicone
- Non radio-opaque
- Matériau lisse pour un confort maximal



## Sonde de Foley en silicone UROSID®

La sonde de Foley en silicone UROSID® est une sonde urinaire transurétrale à deux ou trois voies, fabriquée avec 100 % de silicone de qualité médicale. Chacune d'elles est équipée d'un embout Nelaton droit et atraumatique ou d'un embout Tiemann légèrement incurvé et atraumatique, et comporte une bande de contraste radiologique continue en sulfate de baryum pour la radio-opacité. Les sondes de Foley munies d'un embout Nelaton peuvent être utilisées pour sonder femmes et hommes, tandis que les sondes munies d'un embout Tiemann sont principalement utilisées pour sonder les hommes dont l'urètre est rétréci, comporte des lésions ou est difficile à franchir.

Ces sondes sont adaptées à la fois à la vidange passive et au remplissage/drainage rétrograde de la vessie. Chacune est codée par couleur et peut être utilisée en conjonction avec les extensions, ainsi que toutes les poches à urine Asid Bonz. En outre, la valve du canal de remplissage est munie d'une seringue à raccord Luer-lock. Les ballonnets des sondes ont différents volumes de remplissage compris entre 5 et 30 ml.

### Sonde de Foley basique en silicone UROSID®

Type : Nelaton, deux voies

REF 6421xx



| Référence | Taille (CH) | Longueur (cm) | Volume du ballonnet (ml) | Couleur | Unités (ea) |
|-----------|-------------|---------------|--------------------------|---------|-------------|
| 642112    | 12          | 40            | 5 – 15                   | Blanc   | 10          |
| 642114    | 14          | 40            | 5 – 15                   | Vert    | 10          |
| 642116    | 16          | 40            | 5 – 15                   | Orange  | 10          |
| 642118    | 18          | 40            | 5 – 15                   | Rouge   | 10          |
| 642120    | 20          | 40            | 5 – 15                   | Jaune   | 10          |
| 642122    | 22          | 40            | 5 – 15                   | Violet  | 10          |
| 642124    | 24          | 40            | 5 – 15                   | Bleu    | 10          |

REF 6430xx



| Référence | Taille (CH) | Longueur (cm) | Volume du ballonnet (ml) | Couleur | Unités (ea) |
|-----------|-------------|---------------|--------------------------|---------|-------------|
| 643016    | 16          | 40            | 30                       | Orange  | 10          |
| 643018    | 18          | 40            | 30                       | Rouge   | 10          |
| 643020    | 20          | 40            | 30                       | Jaune   | 10          |
| 643022    | 22          | 40            | 30                       | Violet  | 10          |
| 643024    | 24          | 40            | 30                       | Bleu    | 10          |



Toutes les sondes de Foley basiques en silicone UROSID® sont :

- Sans latex de caoutchouc naturel
- Sans DEHP, sans PHT
- Stériles (OE).



**REF 6420xx-P**

Ce produit comprend une seringue Glyco-SID® pré-remplie avec 10 ml de solution eau-glycérine (10 %) comme bloqueur pour le remplissage du ballonnet.

Graduation de la seringue : 0,2 ml



| Référence | Taille (CH) | Longueur (cm) | Volume du ballonnet (ml) | Couleur | Unités (ea) |
|-----------|-------------|---------------|--------------------------|---------|-------------|
| 642012-P  | 12          | 40            | 10                       | Blanc   | 5           |
| 642014-P  | 14          | 40            | 10                       | Vert    | 5           |
| 642016-P  | 16          | 40            | 10                       | Orange  | 5           |
| 642018-P  | 18          | 40            | 10                       | Rouge   | 5           |
| 642020-P  | 20          | 40            | 10                       | Jaune   | 5           |
| 642022-P  | 22          | 40            | 10                       | Violet  | 5           |
| 642024-P  | 24          | 40            | 10                       | Bleu    | 5           |

**Sonde de Foley basique en silicone UROSID®**

Type : Nelaton, trois voies

**REF 6440xx**

La sonde de Foley à trois voies possède un canal supplémentaire d'irrigation/ injection pour l'administration de solutions médicamenteuses ou le rinçage de la vessie.



| Référence | Taille (CH) | Longueur (cm) | Volume du ballonnet (ml) | Couleur | Unités (ea) |
|-----------|-------------|---------------|--------------------------|---------|-------------|
| 644016    | 16          | 40            | 30                       | Orange  | 10          |
| 644018    | 18          | 40            | 30                       | Rouge   | 10          |
| 644020    | 20          | 40            | 30                       | Jaune   | 10          |
| 644022    | 22          | 40            | 30                       | Violet  | 10          |
| 644024    | 24          | 40            | 30                       | Bleu    | 10          |

**Sonde de Foley basique en silicone UROSID®**

Type : Tiemann, deux voies

**REF 6530xx**

La sonde de Foley en silicone UROSID® a été spécialement conçue pour les patients de sexe masculin.



| Référence | Taille (CH) | Longueur (cm) | Volume du ballonnet (ml) | Couleur | Unités (ea) |
|-----------|-------------|---------------|--------------------------|---------|-------------|
| 653012    | 12          | 40            | 5 - 10                   | Blanc   | 10          |
| 653014    | 14          | 40            | 5 - 10                   | Vert    | 10          |
| 653016    | 16          | 40            | 5 - 10                   | Orange  | 10          |
| 653018    | 18          | 40            | 5 - 10                   | Rouge   | 10          |
| 653020    | 20          | 40            | 5 - 10                   | Jaune   | 10          |

## UROSID® Sensor 400

L'UROSID® Sensor 400 est une sonde de Foley transurétrale en silicone avec un capteur de température intégré.

### Précises

- Mesures en continu entre 25 et 45 °C avec une précision de  $\pm 0,1$  °C

### Pratiques

- Gain de temps pour le personnel infirmier puisque la sonde de Foley indique déjà la température

### Compatibles

- Utilisables dans la plupart des unités d'hypothermie et avec les moniteurs patients de GE®, HP® Philips™, Siemens® et autres
- Nous vous fournirons les câbles adaptateurs appropriés
- UROSID® Sensor 400 est compatible avec l'IRM



### REF 6460xx

| Référence | Taille (CH) | Longueur (cm) | Volume du ballonnet (ml) | Couleur | Unités (ea) |
|-----------|-------------|---------------|--------------------------|---------|-------------|
| 646008    | 8           | 31            | 5                        | Bleu    | 5           |
| 646010    | 10          | 31            | 5                        | Noir    | 5           |
| 646012    | 12          | 40            | 10                       | Blanc   | 5           |
| 646014    | 14          | 40            | 10                       | Vert    | 5           |
| 646016    | 16          | 40            | 10                       | Orange  | 5           |
| 646018    | 18          | 40            | 10                       | Rouge   | 5           |
| 646020    | 20          | 40            | 30                       | Jaune   | 5           |
| 646022    | 22          | 40            | 30                       | Violet  | 5           |
| 646024    | 24          | 40            | 30                       | Bleu    | 5           |

### Câbles adaptateurs

Les câbles adaptateurs sont utilisés pour connecter l'UROSID® Sensor 400 aux moniteurs patients. Le câble adaptateur approprié est choisi en fonction du type de moniteur patient utilisé.

| Référence | Nom du produit                      | Longueur (cm) | Unités (ea) |
|-----------|-------------------------------------|---------------|-------------|
| 646060    | Prise téléphonique, droite, 6,35 mm | 500           | 1           |
| 646070    | Raccord rond, droit, HP/Philips     | 500           | 1           |
| 646080    | Raccord rond, droit, Siemens        | 500           | 1           |



Toutes les sondes de Foley basiques en silicone UROSID® sont :

- Sans latex de caoutchouc naturel
- Sans DEHP, sans PHT
- Stériles (OE).



## Sondes de Foley en latex UROSID®

La sonde Foley en latex UROSID® est une sonde urinaire transurétrale à deux ou trois voies en latex de caoutchouc naturel siliconé. Chacune est livrée avec un embout Nelaton droit et atraumatique ou un embout Tiemann légèrement courbé et atraumatique. Les sondes de Foley munies d'un embout Nelaton peuvent être utilisées pour sonder femmes et hommes, tandis que les sondes munies d'un embout Tiemann sont principalement utilisées pour sonder les hommes dont l'urètre est rétréci, comporte des lésions ou est difficile à franchir.

Ces sondes sont adaptées à la fois à la vidange passive et au remplissage/drainage rétrograde de la vessie. Chacune est codée par couleur et peut être utilisée avec les extensions disponibles dans le commerce, ainsi qu'avec toutes les poches d'urine Asid Bonz. En outre, la valve du canal de remplissage est munie d'une seringue à raccord Luer-lock. Les ballonnets des sondes ont différents volumes de remplissage compris entre 5 et 30 ml.

### Sonde de Foley en latex UROSID®

Type : Nelaton, deux voies

REF 6620xx



| Référence | Taille (CH) | Longueur (cm) | Volume du ballonnet (ml) | Valve | Couleur | Unités (ea) |
|-----------|-------------|---------------|--------------------------|-------|---------|-------------|
| 662012    | 12          | 40            | 5 – 10                   | PVC   | Blanc   | 10          |
| 662014    | 14          | 40            | 5 – 10                   | PVC   | Vert    | 10          |
| 662016    | 16          | 40            | 5 – 10                   | PVC   | Orange  | 10          |
| 662018    | 18          | 40            | 5 – 10                   | PVC   | Rouge   | 10          |
| 662020    | 20          | 40            | 5 – 10                   | PVC   | Jaune   | 10          |
| 662022    | 22          | 40            | 5 – 10                   | PVC   | Violet  | 10          |
| 662024    | 24          | 40            | 5 – 10                   | PVC   | Bleu    | 10          |
| 662026    | 26          | 40            | 5 – 10                   | PVC   | Rose    | 10          |

REF 6622xx



| Référence | Taille (CH) | Longueur (cm) | Volume du ballonnet (ml) | Valve      | Couleur | Unités (ea) |
|-----------|-------------|---------------|--------------------------|------------|---------|-------------|
| 662212    | 12          | 40            | 5 – 10                   | Caoutchouc | Blanc   | 10          |
| 662214    | 14          | 40            | 5 – 10                   | Caoutchouc | Vert    | 10          |
| 662216    | 16          | 40            | 5 – 10                   | Caoutchouc | Orange  | 10          |
| 662218    | 18          | 40            | 5 – 10                   | Caoutchouc | Rouge   | 10          |
| 662220    | 20          | 40            | 5 – 10                   | Caoutchouc | Jaune   | 10          |
| 662222    | 22          | 40            | 5 – 10                   | Caoutchouc | Violet  | 10          |
| 662224    | 24          | 40            | 5 – 10                   | Caoutchouc | Bleu    | 10          |
| 662226    | 26          | 40            | 5 – 10                   | Caoutchouc | Rose    | 10          |



La valve en caoutchouc est compatible avec l'IRM.

## Sonde de Foley en latex UROSID® Type : Nelaton, deux voies

REF 6630xx



| Référence | Taille (CH) | Longueur (cm) | Volume du ballonnet (ml) | Couleur | Unités (ea) |
|-----------|-------------|---------------|--------------------------|---------|-------------|
| 663012    | 12          | 40            | 30                       | Blanc   | 10          |
| 663014    | 14          | 40            | 30                       | Vert    | 10          |
| 663016    | 16          | 40            | 30                       | Orange  | 10          |
| 663018    | 18          | 40            | 30                       | Rouge   | 10          |
| 663020    | 20          | 40            | 30                       | Jaune   | 10          |
| 663022    | 22          | 40            | 30                       | Violet  | 10          |
| 663024    | 24          | 40            | 30                       | Bleu    | 10          |
| 663026    | 26          | 40            | 30                       | Rose    | 10          |

## Sonde de Foley en latex UROSID® Type : Tiemann, deux voies

REF 6650xx

La sonde de Foley en latex UROSID® avec un embout Tiemann a été spécialement conçue pour les patients de sexe masculin.



| Référence | Taille (CH) | Longueur (cm) | Volume du ballonnet (ml) | Couleur | Unités (ea) |
|-----------|-------------|---------------|--------------------------|---------|-------------|
| 665012    | 12          | 40            | 5 – 10                   | Blanc   | 10          |
| 665014    | 14          | 40            | 5 – 10                   | Vert    | 10          |
| 665016    | 16          | 40            | 5 – 10                   | Orange  | 10          |
| 665018    | 18          | 40            | 5 – 10                   | Rouge   | 10          |
| 665020    | 20          | 40            | 5 – 10                   | Jaune   | 10          |

REF 6660xx

La sonde de Foley en latex UROSID® avec un embout Tiemann a été spécialement conçue pour les patients de sexe masculin.



| Référence | Taille (CH) | Longueur (cm) | Volume du ballonnet (ml) | Couleur | Unités (ea) |
|-----------|-------------|---------------|--------------------------|---------|-------------|
| 666012    | 12          | 40            | 30                       | Blanc   | 10          |
| 666014    | 14          | 40            | 30                       | Vert    | 10          |
| 666016    | 16          | 40            | 30                       | Orange  | 10          |
| 666018    | 18          | 40            | 30                       | Rouge   | 10          |
| 666020    | 20          | 40            | 30                       | Jaune   | 10          |



Toutes les sondes de Foley UROSID® en latex sont :  
· Stériles (OE).



## Sonde de Foley en latex UROSID®

Type : Nelaton, trois voies

### REF 6680xx

La sonde de Foley à trois voies possède un canal supplémentaire d'irrigation/injection pour l'administration de solutions médicamenteuses ou le rinçage de la vessie.



| Référence | Taille (CH) | Longueur (cm) | Volume du ballonnet (ml) | Couleur | Unités (ea) |
|-----------|-------------|---------------|--------------------------|---------|-------------|
| 668016    | 16          | 40            | 30                       | Orange  | 10          |
| 668018    | 18          | 40            | 30                       | Rouge   | 10          |
| 668020    | 20          | 40            | 30                       | Jaune   | 10          |
| 668022    | 22          | 40            | 30                       | Violet  | 10          |
| 668024    | 24          | 40            | 30                       | Bleu    | 10          |
| 668026    | 26          | 40            | 30                       | Rose    | 10          |

## Accessoires pour sondes de Foley UROSID®

### Bloqueur ballonnet

#### Aqua-SID® et Glyco-SID®

Seringues préremplies qui facilitent le gonflage des ballonnets des sondes de Foley UROSID® (en silicone ou en latex) lors du sondage.

| Référence | Nom du produit | Caractéristique  | Unités (ea) |
|-----------|----------------|--|-------------|
| 623001    | Aqua-SID®      | 10-ml d'eau purifiée                                   | 10          |
| 623002    | Glyco-SID®     | 10 ml de mélange d'eau purifiée et de glycérine à 10 % | 10          |



### Fosset

#### REF 647010-x

Un fosset est un bouchon qui est utilisé pour fermer l'entonnoir de drainage des sondes de Foley pendant une courte période (par exemple pendant un changement de système clos ou un examen du patient).

| Référence | Stérilité    | Unités (ea) |
|-----------|--------------|-------------|
| 647010-A  | Stérile (OE) | 50          |
| 647010-U  | Non stérile  | 100         |



**Nous vous fournissons tout ce dont vous avez besoin pour sonder vos patients.**

## UROSID® Supra

Certains patients ne peuvent pas être sondés par l'urètre en raison de complications telles qu'un rétrécissement urétral. Dans ce cas, un drainage percutané de la vessie est nécessaire.

La sonde en silicone UROSID® Supra permet de décharger la vessie de manière extra-anatomique et peut être utilisée avec les extensions disponibles et toutes les poches à urine ASID BONZ. Il s'agit d'une sonde vésicale suspubienne à deux voies, en silicone de qualité médicale, avec un embout ouvert et une bande de contraste radiographique en sulfate de baryum. En outre, la valve du canal de remplissage est munie d'une seringue à raccord Luer-lock et d'un code couleur. Il existe également des sondes de petite taille (6 - 10 CH) avec un fil-guide (stylet) pour faciliter l'insertion.



### REF 6450xx

| Référence | Taille (CH) | Longueur (cm) | Volume du ballonnet (ml) | Couleur | Unités (ea) |
|-----------|-------------|---------------|--------------------------|---------|-------------|
| 645006    | 6           | 40            | 1,5                      | Marron  | 10          |
| 645008    | 8           | 40            | 3                        | Bleu    | 10          |
| 645010    | 10          | 40            | 3 - 5                    | Noir    | 10          |
| 645012    | 12          | 40            | 5 - 10                   | Blanc   | 10          |
| 645014    | 14          | 40            | 5 - 10                   | Vert    | 10          |
| 645016    | 16          | 40            | 5 - 10                   | Orange  | 10          |
| 645018    | 18          | 40            | 5 - 10                   | Rouge   | 10          |
| 645020    | 20          | 40            | 5 - 10                   | Jaune   | 10          |
| 645022    | 22          | 40            | 5 - 10                   | Violet  | 10          |
| 645024    | 24          | 40            | 5 - 10                   | Bleu    | 10          |
| 645026    | 26          | 40            | 5 - 10                   | Rose    | 10          |



Toutes les sondes UROSID® Supra sont :

- Sans latex de caoutchouc naturel
- Sans DEHP, sans PHT
- Stériles (OE).

## Sondes intermittentes

Le sondage intermittent est considéré comme une méthode sûre et efficace pour le drainage de l'urine, offrant aux patients une certaine indépendance dans l'utilisation quotidienne. Ces sondes peuvent également être utilisées pour un prélèvement unique d'échantillon d'urine directement dans la vessie, offrant ainsi un résultat d'échantillon pur.

Medline propose des sondes intermittentes dotées d'un embout Nelaton ou Tiemann afin de vous assurer que vous disposez de la solution appropriée pour les patients féminins et masculins.

### Sonde intermittente

#### Type : Nelaton

##### REF 680xxx

Ces sondes jetables sont fabriquées en PVC, ont une pointe arrondie et sont fermées du côté distal. Chacune d'entre elles comporte deux œils Murphy placés à l'opposé l'un de l'autre. En raison de leur longueur plus courte, elles sont particulièrement adaptées à une utilisation sur les femmes.

| Référence | Taille (CH) | Longueur (cm) | Couleur | Unités (ea) |
|-----------|-------------|---------------|---------|-------------|
| 680208    | 8           | 40            | Bleu    | 100         |
| 680210    | 10          | 40            | Noir    | 100         |
| 680212    | 12          | 40            | Blanc   | 100         |
| 680214    | 14          | 40            | Vert    | 100         |
| 680216    | 16          | 40            | Orange  | 100         |
| 680218    | 18          | 40            | Rouge   | 100         |
| 680310    | 10          | 18            | Noir    | 100         |
| 680312    | 12          | 18            | Blanc   | 100         |
| 680314    | 14          | 18            | Vert    | 100         |
| 680316    | 16          | 18            | Orange  | 100         |

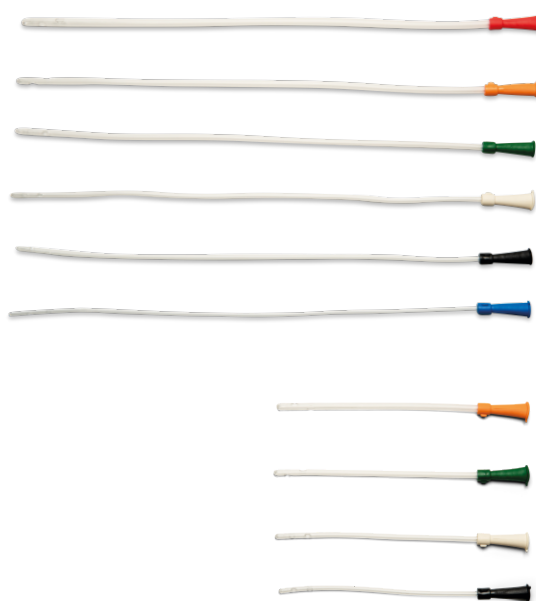

### Sonde intermittente

#### Type : Tiemann

##### REF 6702xx

Ces sondes jetables sont fabriquées en PVC, ont une pointe arrondie et sont fermées du côté distal. Chacune d'entre elles comporte deux œillets Murphy placés à l'opposé l'un de l'autre. Les sondes à pointe Tiemann sont particulièrement adaptées aux patients de sexe masculin.

| Référence | Taille (CH) | Longueur (cm) | Couleur | Unités (ea) |
|-----------|-------------|---------------|---------|-------------|
| 670212    | 12          | 40            | Blanc   | 100         |
| 670214    | 14          | 40            | Vert    | 100         |
| 670216    | 16          | 40            | Orange  | 100         |
| 670218    | 18          | 40            | Rouge   | 100         |



- Pointe lisse pour une insertion facile et confortable
- Les œils décalés permettent un débit maximal
- Extrémité en entonnoir pour faciliter la manipulation
- Code couleur pour indiquer la taille en Charrière
- Toutes les tailles sont emballées de manière stérile (OE)
- Fabriqué en Allemagne





# Systèmes de drainage urinaire



## Systèmes clos

Dans le cas des systèmes de drainage urinaire clos, le flux d'urine est interrompu par une chambre compte-gouttes située entre le tube et la poche à urine. Par conséquent, la sonde urinaire forme, avec le tube, un deuxième système distinct de la poche à urine. L'utilisation d'un système de drainage urinaire clos est recommandée pour le drainage urinaire sur plusieurs jours et peut réduire efficacement le risque d'infection urinaire sur sonde par rapport aux poches d'urine de base.

L'Institut Robert-Koch (RKI) recommande de maintenir un système de dérivation urinaire stérile et fermé en permanence pour prévenir et contrôler les infections urinaires sur sonde. Le RKI a même déclaré qu'il est possible que 70 % de toutes les infections urinaires sur sonde puissent être évitées en appliquant certaines mesures :<sup>1</sup>

- Réduire les sondages inutiles
- Réduire au minimum la durée du séjour à demeure
- Former le personnel
- Mettre en œuvre l'hygiène des mains et la technique aseptique
- Mettre en place une surveillance quotidienne
- Utiliser un système de drainage urinaire clos.

## De la gamme basique à la gamme professionnelle

Medline propose une large gamme de poches d'urine pour répondre à tous vos besoins. D'une poche de recueil basique sans robinet de vidange aux systèmes de mesure de la diurèse horaire pour une mesure précise du débit urinaire, nous avons ce qu'il vous faut.



## Système de drainage urinaire clos

La conception du système de drainage urinaire Asid Bonz UROSID® 2000 S peut contribuer à prévenir ou à réduire le risque d'infection urinaire sur sonde. Il est difficile de maintenir un système clos si le temps de pose de la sonde de Foley est différent de celui du système de drainage. Lorsque l'on déconnecte le système de drainage de la sonde, le risque d'infection urinaire sur sonde augmente. Le système de drainage urinaire Asid Bonz présente des caractéristiques spécifiques qui contribuent à assurer la sécurité du patient pendant le processus de remplacement.

### Chambre compte-gouttes avec clapet anti-retour intégré

Sépare le tube et la poche en 2 systèmes distincts, ce qui empêche l'urine de retourner dans le tube depuis la poche

### Microfiltre

Ventilation de poche pour l'équilibre de la pression ; imperméable aux bactéries et aux liquides

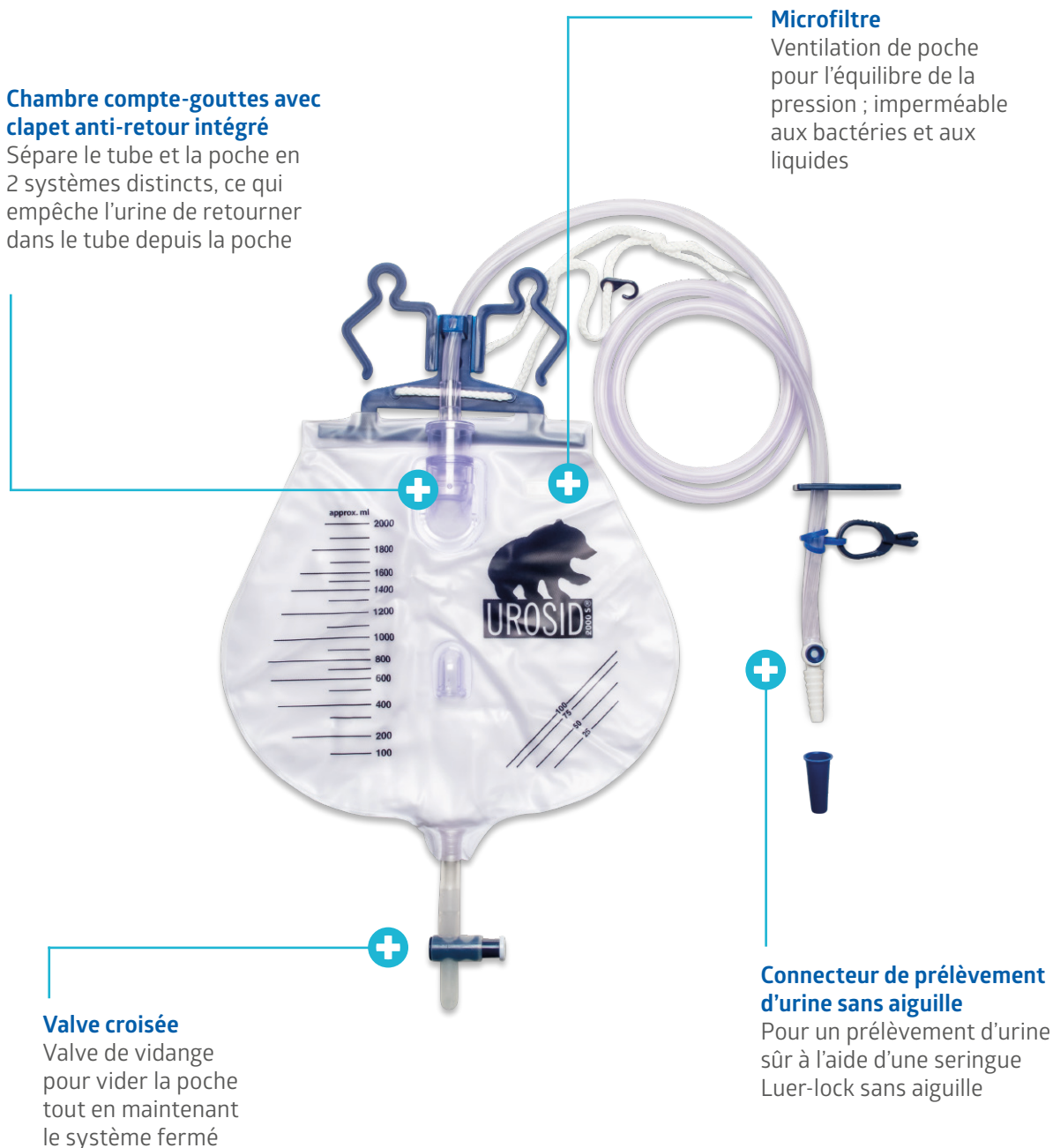

### Valve croisée

Valve de vidange pour vider la poche tout en maintenant le système fermé

### Connecteur de prélèvement d'urine sans aiguille

Pour un prélèvement d'urine sûr à l'aide d'une seringue Luer-lock sans aiguille

# UROSID® 2000 S



- Chambre compte-gouttes avec clapet anti-retour intégré
- Valve croisée
- Microfiltre à revêtement hydrophobe
- Ventilation de poche étanche aux bactéries et aux liquides
- Connecteur de collecte d'échantillon d'urine sans aiguille ou collecte avec aiguille
- Stérile (OE)
- Sans latex de caoutchouc naturel



| Référence | Volume (ml) | Longueur de tubulure (cm) | Valve croisée | Connecteur de prélèvement d'urine | Unités (ea) |
|-----------|-------------|---------------------------|---------------|-----------------------------------|-------------|
| 690090-N  | 2000        | 90                        | Horizontal    | Sans aiguille                     | 25          |
| 690092-N  | 2000        | 90                        | Vertical      | Sans aiguille                     | 25          |
| 690210-N  | 2000        | 120                       | Horizontal    | Sans aiguille                     | 25          |
| 690212-N  | 2000        | 120                       | Vertical      | Sans aiguille                     | 25          |
| 690090    | 2000        | 90                        | Horizontal    | Avec aiguille                     | 25          |
| 690092    | 2000        | 90                        | Vertical      | Avec aiguille                     | 25          |
| 690210    | 2000        | 120                       | Horizontal    | Avec aiguille                     | 25          |
| 690212    | 2000        | 120                       | Vertical      | Avec aiguille                     | 25          |

## Valve croisée horizontale



## Valve croisée verticale



## Connecteur d'échantillonnage sans aiguille



## Connecteur d'échantillonnage avec aiguille



## UROSID® TUR-bag

Après une résection transurétrale de la prostate (RTUP), la poche spéciale UROSID® TUR-bag est indiquée pour l'irrigation postopératoire de la vessie. Cette procédure indique un rinçage continu de la vessie pendant les 24 premières heures. Cependant, en raison de la grande quantité de solution de rinçage et d'urine, la poche TUR UROSID® est plus grande que les autres systèmes de drainage clos. Elle est livrée avec une poche de 4 ou 5 litres.



- Chambre compte-gouttes avec clapet anti-retour intégré
- Valve croisée
- Microfiltre à revêtement hydrophobe
- Ventilation de poche étanche aux bactéries et aux liquides
- Connecteur de collecte d'échantillon d'urine sans aiguille ou collecte avec aiguille
- Stérile (OE)
- Sans latex de caoutchouc naturel

| Référence | Nom du produit       | Volume (ml) | Longueur de tubulure (cm) | Connecteur de prélèvement d'urine | Unités (ea) |
|-----------|----------------------|-------------|---------------------------|-----------------------------------|-------------|
| 690240    | UROSID® TUR-bag 4000 | 4 000       | 120                       | Sans aiguille                     | 20          |
| 690250    | UROSID® TUR-bag 5000 | 5 000       | 120                       | Avec aiguille                     | 20          |

### REF 6440xx Sonde de Foley en silicone UROSID® (page 9)



### REF 6680xx Sonde de Foley en latex UROSID® (page 13)



### Remarque :

Pour fixer la solution de rinçage et la poche UROSID® TUR-bag, vous devez toujours utiliser une sonde de Foley à trois voies.



## Systèmes de mesure de la diurèse horaire

La production d'urine constitue une partie essentielle de l'équilibre hydrique/élimination. En médecine de soins intensifs, il est important de surveiller les paramètres vitaux (respiration, circulation, élimination) sur une période de 24 heures afin de prévenir la défaillance des organes (reins, vésicule biliaire). Le système de mesure de la diurèse horaire UROSID® est équipé de chambres graduées supplémentaires pour faciliter un contrôle et un échantillonnage précis de l'urine, même dans les cas où il y a très peu d'urine.

Notre gamme comprend deux versions différentes de systèmes de mesure d'urine : les systèmes à bascule et les systèmes avec sacs interchangeables.

### Pourquoi en avez-vous besoin ?

Pour gérer le contrôle des fluides de votre patient (par exemple après une opération)

### Quand l'utilisez-vous ?

En médecine de soins intensifs

## Systèmes à bascule

Le système de mesure de la diurèse horaire UROSID® est disponible en trois variantes différentes pour répondre à vos besoins spécifiques. Les systèmes de mesure de la diurèse horaire de Medline sont disponibles avec des variantes à une, deux ou trois chambres. Cependant, tous les systèmes offrent des mesures précises à partir d'une graduation de 5 ml.

### Système de mesure de la diurèse horaire à une chambre

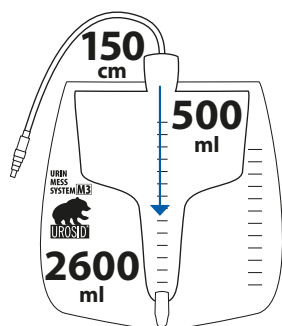

### Système de mesure de la diurèse horaire à deux chambres

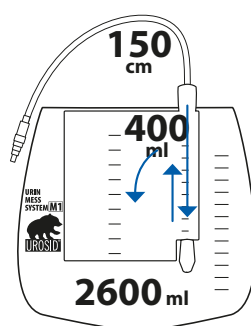

### Système de mesure de la diurèse horaire à trois chambres

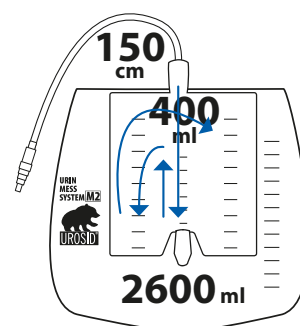

### Comment ça marche ?

Après avoir mesuré l'urine recueillie dans la chambre, inclinez la chambre vers le haut pour vider son contenu dans la poche d'urine raccordée.



- Chambre compte-gouttes avec clapet anti-retour intégré
- Valve croisée
- Microfiltre à revêtement hydrophobe
- Ventilation de poche étanche aux bactéries et aux liquides
- Connecteur de collecte d'échantillon d'urine sans aiguille ou collecte avec aiguille
- Stérile (OE)
- Sans latex de caoutchouc naturel

## Système de mesure d'urine à une chambre UROSID® M3

REF 6903x3-x

| Référence | Volume de la poche (ml) | Volume du système de mesure d'urine (ml) | Longueur de tubulure (cm) | Caractéristique                              | Unités (eas) |
|-----------|-------------------------|--|---------------------------|--|--------------|
| 690313    | 2 600                   | 500                                      | 150                       | Avec aiguille                                | 10           |
| 690313-L  | 2 600                   | 500                                      | 150                       | Avec aiguille ;<br>chambre<br>compte-gouttes | 10           |
| 690313-N  | 2 600                   | 500                                      | 150                       | Sans aiguille                                | 10           |
| 690323    | 2 600                   | 500                                      | 120                       | Avec aiguille                                | 10           |



## Système de mesure d'urine à deux chambres UROSID® M1

REF 6903x1

| Référence | Volume de la poche (ml) | Volume du système de mesure d'urine (ml) | Longueur de tubulure (cm) | Caractéristique | Unités (eas) |
|-----------|-------------------------|--|---------------------------|-----------------|--------------|
| 690311    | 2 600                   | 400                                      | 150                       | Avec aiguille   | 10           |
| 690321    | 2 600                   | 400                                      | 120                       | Avec aiguille   | 10           |



## Système de mesure d'urine à trois chambres UROSID® M2

REF 6903x2

| Référence | Volume de la poche (ml) | Volume du système de mesure d'urine (ml) | Longueur de tubulure (cm) | Caractéristique | Unités (eas) |
|-----------|-------------------------|--|---------------------------|-----------------|--------------|
| 690312    | 2 600                   | 400                                      | 150                       | Avec aiguille   | 10           |
| 690322    | 2 600                   | 400                                      | 120                       | Avec aiguille   | 10           |



## Systèmes avec poches d'échange

Le système de mesure de la diurèse horaire UROSID® avec poche d'échange est disponible en deux versions différentes pour répondre à vos besoins spécifiques. Medline propose une variante des compteurs d'urine avec une valve de drainage, qui permet aux cliniciens de vider la poche d'échange à travers la valve. Pour la variante sans valve de vidange, il est nécessaire de remplacer le sac une fois qu'il est plein.

### Comment ça marche ?

Après avoir mesuré l'urine recueillie dans la chambre, ouvrez le robinet situé sur le dessus de la chambre. Cela permettra à l'urine de s'écouler dans la poche de remplacement placée en dessous.

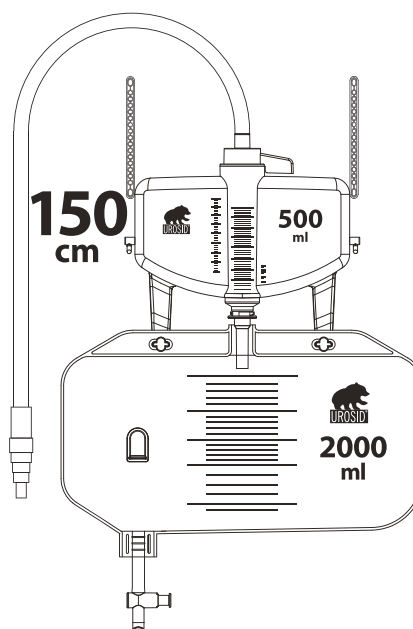

## Système de mesure de la diurèse horaire avec poche de rechange UROSID® M5

REF 69050x-N

| Référence | Volume de la poche (ml) | Volume du système de mesure d'urine (ml) | Longueur de tubulure (cm) | Caractéristique         | Unités (eas) |
|-----------|-------------------------|--|---------------------------|-------------------------|--------------|
| 690500-N  | 2,000*                  | 500                                      | 150                       | Avec valve transversale | 10           |
| 690501-N  | 2,000*                  | 500                                      | 150                       | Sans valve de drainage  | 10           |



## Sac de rechange pour l'urinomètre UROSID® M5

REF 69050x-BAG

| Référence  | Volume de la poche (ml) | Caractéristique         | Unités (ea) |
|------------|-------------------------|-------------------------|-------------|
| 690500-BAG | 2,000*                  | Avec valve transversale | 50          |
| 690501-BAG | 2,000*                  | Sans valve de drainage  | 50          |



## Poches à urine

Les poches à urine facilitent le recueil de l'urine drainée par les sondes urinaires chez les patients souffrant de rétention urinaire ou de miction involontaire, ainsi que chez les personnes alitées, paralysées ou handicapées. Le clapet anti-retour réduit le nombre d'infections qui atteignent la vessie via la sonde de Foley. Et contrairement à un système d'évacuation d'urine fermé, les poches à urine ne contiennent pas de chambre compte-gouttes.

### UROSID® 20

L'UROSID® 20 est un système de poches à urine stérile.



Les caractéristiques du système de poches à urine :

- Clapet anti-retour
- Valve croisée
- Microfiltre à revêtement hydrophobe
- Point de prélèvement d'échantillon d'urine sur le connecteur étagé universel
- Pince pour tubulure et drap de lit
- Disponible avec et sans support
- Sans latex de caoutchouc naturel
- Stérile (OE)



| Référence | Volume (ml) | Longueur de tubulure (cm) | Caractéristique | Unités (ea) |
|-----------|-------------|---------------------------|-----------------|-------------|
| 690190    | 2 000       | 90                        | Sans support    | 50          |
| 690120    | 2 000       | 120                       | Sans support    | 50          |
| 690120-H  | 2 000       | 120                       | Avec support    | 50          |

### Poche à urine



Les caractéristiques de la poche à urine :

- Clapet anti-retour
- Valve croisée
- Connecteur étagé universel
- Sans latex de caoutchouc naturel



| Référence | Volume (ml) | Longueur de tubulure (cm) | Stérilité    | Unités (ea) |
|-----------|-------------|---------------------------|--------------|-------------|
| 690220    | 2 000       | 90                        | Stérile (OE) | 50          |
| 690230    | 2 000       | 90                        | Non stérile  | 200         |



### Poche de recueil

Cette poche permet de recueillir les fluides corporels évacués, comme l'urine des sondes vésicales. Elle doit être remplacée une fois remplie, car il n'est pas possible de la vider. En outre, la poche de recueil peut être fixée à la poche de jambe UROSID® pendant la nuit.



Les caractéristiques de la poche de recueil :

- Clapet anti-retour
- Connecteur étagé universel
- Sans latex de caoutchouc naturel



| Référence | Volume (ml) | Longueur de tubulure (cm) | Caractéristique         | Stérilité    | Unités (ea) |
|-----------|-------------|---------------------------|-------------------------|--------------|-------------|
| 690515    | 1 500       | 90                        | Sans clapet anti-retour | Non stérile  | 200         |
| 690520    | 2 000       | 90                        | Sans clapet anti-retour | Non stérile  | 200         |
| 690615    | 1 500       | 90                        | Avec clapet anti-retour | Stérile (OE) | 100         |
| 690620    | 2 000       | 90                        | Avec clapet anti-retour | Stérile (OE) | 100         |

## Accessoires

### Porte-poche à urine (non stérile)



REF 690010  
En plastique

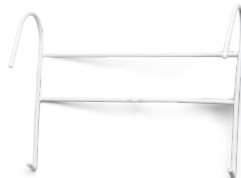

REF 690020  
En métal plastifié



REF 690030  
En plastique

| Référence | Unités (ea) |
|-----------|-------------|
| 6900x0    | 10          |

### Pince pour drap de lit (non stérile)

Permet de fixer le tube de la poche à urine au drap de lit



| Référence | Unités (ea) |
|-----------|-------------|
| 681050    | 50          |

### Bouteille d'urine et support de bouteille d'urine

La bouteille d'urine est idéale pour les patients masculins alités afin de recueillir l'urine. La bouteille d'urine carré est gradué et a une capacité de 1 000 ml. Chacune est compatible avec le support de bouteille d'urine.

| Référence | Unités (ea) |
|-----------|-------------|
| 69005x    | 25          |



REF 690050



REF 690055

## UROSID® 24h

### L'accord parfait entre un système de drainage urinaire clos et une poche de jambe

L'UROSID® 24h est un système de drainage urinaire clos destiné à recueillir l'urine évacuée par sonde urinaire chez les patients souffrant de rétention urinaire ou de miction involontaire. UROSID® 24h est une poche de lit/jambe qui permet aux patients mobiles porteurs de sondes urinaires de vaquer à leurs occupations quotidiennes. Ce produit peut être fixé au lit du patient, et peut également être porté sous les vêtements lorsqu'il est fixé à la cuisse ou au mollet.



- Chambre compte-gouttes
- Avec clapet anti-retour
- Microfiltre à revêtement hydrophobe
- Connecteur étagé universel avec point de prélèvement d'urine
- Valve croisée
- Fixation à la jambe ou au lit par une sangle
- Surface intérieure tissée
- Stérile (OE)
- Sans latex de caoutchouc naturel
- Sans PHT ni DEHP



| Référence | Volume (ml) | Longueur de tubulure (cm) | Unités (ea) |
|-----------|-------------|---------------------------|-------------|
| 693730    | 1 000       | 30                        | 20          |
| 693760    | 1 000       | 60                        | 20          |
| 693790    | 1 000       | 90                        | 20          |

### Sangle pour UROSID® 24h



| Référence | Longueur (cm) | Unités (ea) |
|-----------|---------------|-------------|
| 693702    | 58            | 10          |

**Remarque :**  
Vous pouvez fixer une poche de recueil à UROSID® 24h la nuit.

### REF 6905xx ou 6906xx Poche de recueil (page 23)





## Poches de jambe

### Poches de jambe UROSID®

Les poches de jambe d'une capacité allant jusqu'à 1 000 ml permettent aux patients mobiles munis de sondes urinaires de vaquer à leurs occupations quotidiennes. Elles se fixent à la cuisse ou au mollet et se portent sous les vêtements. Une poche de jambe à trois chambres possède trois chambres distinctes, ce qui lui permet de s'adapter parfaitement à la jambe.

Poche de jambe à une chambre

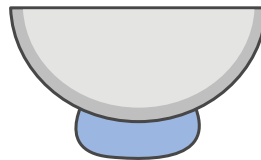

Poche de jambe à trois chambres

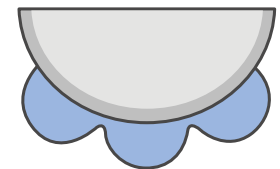

#### Poche de jambe à une chambre UROSID®

La poche de jambe à une chambre offre une solution pour recueillir l'urine évacuée par les sondes vésicales. Elle est dotée d'un connecteur étagé, d'un clapet anti-retour et d'un drain central.



| Référence | Volume (ml) | Longueur de tubulure (cm) | Stérilité   | Unités (ea) |
|-----------|-------------|---------------------------|-------------|-------------|
| 690710    | 750         | 10                        | Non stérile | 20          |

La poche de jambe à une chambre est idéale pour recueillir l'urine évacuée par les sondes vésicales. Elle possède des caractéristiques telles qu'un connecteur étagé, un clapet anti-retour et une valve croisée. La surface intérieure tissée permet d'améliorer le confort de l'utilisateur, tandis que le connecteur étagé supplémentaire permet de raccourcir le tube pour l'adapter aux besoins spécifiques des patients.

| Référence | Volume (ml) | Longueur de tubulure (cm) | Stérilité    | Unités (ea) |
|-----------|-------------|---------------------------|--------------|-------------|
| 691770    | 750         | 50                        | Stérile (OE) | 20          |



## Poches de jambe UROSID®

### Poche de jambe à trois chambres UROSID®

La poche de jambe à trois chambres constitue une solution pour recueillir l'urine évacuée par les sondes vésicales. Chacune est dotée d'un connecteur étagé, d'un clapet anti-retour et d'une valve croisée ou à clapet. En outre, la surface intérieure tissée offre un confort accru à l'utilisateur, et le connecteur étagé supplémentaire permet de raccourcir le tube en fonction de l'individu. Une pièce de fixation est également incluse pour une utilisation comme poche de nuit.



| Référence | Volume (ml) | Longueur de tubulure (cm) | Caractéristique | Stérilité    | Unités (ea) |
|-----------|-------------|---------------------------|-----------------|--------------|-------------|
| 690735    | 500         | 50                        | Valve croisée   | Stérile (OE) | 10          |
| 690740    | 500         | 65                        | Valve croisée   | Stérile (OE) | 10          |
| 690745    | 750         | 65                        | Valve croisée   | Stérile (OE) | 10          |
| 690760    | 500         | 50                        | Valve à clapet  | Stérile (OE) | 10          |
| 691755    | 750         | 50                        | Valve croisée   | Stérile (OE) | 10          |
| 691760    | 750         | 50                        | Valve à clapet  | Stérile (OE) | 10          |
| 692735    | 500         | 50                        | Valve croisée   | Non stérile  | 10          |
| 692755    | 750         | 50                        | Valve croisée   | Non stérile  | 10          |

### Valve croisée



### Valve à clapet



### Sangle pour poches de jambe UROSID®

Cette sangle est idéale pour fixer les poches de jambe UROSID® à la jambe. Elle est confortable à porter, et les types confort et standard sont dotés d'une bande de silicone à l'intérieur pour une meilleure tenue. La fermeture est équipée de Velcro.



| Référence | Nom du produit | Taille      | Longueur x largeur (cm) | Caractéristique      | Unités (ea) |
|-----------|----------------|-------------|-------------------------|----------------------|-------------|
| 856001    | Confort        | S (petite)  | 40 x 5                  | Emballage individuel | 10          |
| 856002    | Confort        | M (moyenne) | 50 x 5                  | Emballage individuel | 10          |
| 856003    | Confort        | L (large)   | 60 x 5                  | Emballage individuel | 10          |
| 856006    | Universel      | Universel   | 63 x 2,5 ; 63 x 3,5     | Emballage par paire  | 10          |
| 856008    | Standard       | Universel   | 53 x 2,5                | Emballage par paire  | 10          |



## Produits pédiatriques



## Des produits pédiatriques pour nos plus jeunes patients

Les produits urologiques destinés aux enfants sont aussi importants à proposer que ceux destinés aux adultes. Les plus jeunes patients ont des besoins spécifiques auxquels nous pouvons apporter des solutions grâce à notre gamme de produits pédiatriques. La prévention des infections urinaires sur sonde est tout aussi importante chez les enfants que chez les adultes. Par conséquent, nos kits de remplacement de sondes peuvent également être utilisés chez les enfants. Tous les produits pédiatriques sont stériles (OE).



- Réduire les sondages inutiles
- Réduire au minimum la durée de pose de la sonde
- Former le personnel
- Mettre en œuvre l'hygiène des mains et la technique aseptique
- Mettre en place une surveillance quotidienne
- Utiliser un système de drainage urinaire clos



Recherchez Molly l'ours dans notre gamme d'urologie pédiatrique !

## Sondes à demeure

Les tailles pédiatriques des sondes à demeure sont toujours livrées avec un mandrin préinséré pour un positionnement facile et sûr de la sonde.

### Sonde de Foley UROSID®

Disponible en silicone ou en latex siliconé

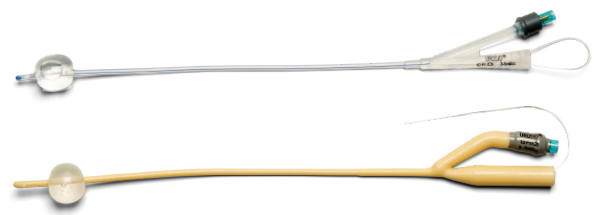

| Référence | Matière        | Taille (CH) | Longueur (cm) | Volume du ballonnet (ml) | Couleur | Unités (ea) |
|-----------|----------------|-------------|---------------|--------------------------|---------|-------------|
| 641008    | Silicone       | 8           | 31            | 3 – 5                    | Bleu    | 10          |
| 641010    | Silicone       | 10          | 31            | 3 – 5                    | Noir    | 10          |
| 661006    | Latex siliconé | 6           | 27            | 3                        | Marron  | 10          |
| 661008    | Latex siliconé | 8           | 27            | 3 – 5                    | Bleu    | 10          |
| 661010    | Latex siliconé | 10          | 27            | 3 – 5                    | Noir    | 10          |

### UROSID® Sensor 400

| Référence | Taille (CH) | Longueur (cm) | Volume du ballonnet (ml) | Couleur | Unités (ea) |
|-----------|-------------|---------------|--------------------------|---------|-------------|
| 646008    | 8           | 31            | 5                        | Bleu    | 5           |
| 646010    | 10          | 31            | 5                        | Noir    | 5           |

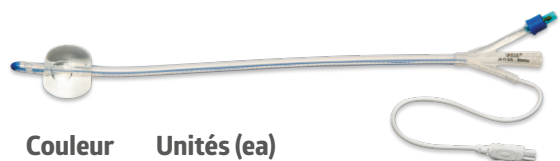

## UROSID® Supra



| Référence | Taille (CH) | Longueur (cm) | Volume du ballonnet (ml) | Couleur | Unités (ea) |
|-----------|-------------|---------------|--------------------------|---------|-------------|
| 645006    | 6           | 40            | 1,5                      | Marron  | 10          |
| 645008    | 8           | 40            | 3                        | Bleu    | 10          |
| 645010    | 10          | 40            | 3 – 5                    | Noir    | 10          |

## Systèmes de drainage clos

### UROSID® 1000

Il s'agit d'une variante de l'UROSID® 2000 S destinée aux patients pédiatriques



- Chambre compte-gouttes avec clapet anti-reflux intégré
- Valve croisée
- Microfiltre à revêtement hydrophobe
- Ventilation de poche étanche aux bactéries et aux liquides
- Connecteur de collecte d'échantillon d'urine sans aiguille ou collecte avec aiguille
- Stérile (OE)
- Sans latex de caoutchouc naturel



| Référence | Volume (ml) | Longueur de tubulure (cm) | Valve croisée | Unités (ea) |
|-----------|-------------|---------------------------|---------------|-------------|
| 690270-N  | 1 000       | 90                        | Vertical      | 20          |

## Systèmes de mesure d'urine

### Système de mesure d'urine à une chambre UROSID® M200

#### REF 690343-x

Il s'agit de la version pédiatrique d'UROSID® M3. Il est doté d'une poche et d'un système de mesure d'urine plus petits, parfaits pour une utilisation sur de jeunes patients.



| Référence | Volume de la poche (ml) | Volume du compteur d'urine (ml) | Longueur de tubulure (cm) | Caractéristique | Unités (ea) |
|-----------|-------------------------|---------------------------------|---------------------------|-----------------|-------------|
| 690343    | 2 000                   | 200                             | 120                       | Avec aiguille   | 10          |
| 690343-N  | 2 000                   | 200                             | 120                       | Sans aiguille   | 10          |



## Seringues d'irrigation

### Seringue d'irrigation à piston

Il s'agit d'une seringue d'irrigation stérile (OE), graduée, jetable, avec un embout de sonde droit et un adaptateur Luer-lock. Elle peut être utilisée avec des sondes vésicales et gastriques (par exemple pour l'irrigation de la vessie).

| Référence | Volume (ml) | Unités (ea) |
|-----------|-------------|-------------|
| 620060    | 50 – 60     | 50          |
| 620100    | 100         | 25          |



### Seringue d'irrigation à poire

Idéale pour une utilisation en milieu clinique et chirurgical, cette seringue d'irrigation jetable à poire est dotée d'une préhension facile pour une excellente utilisation d'une seule main. Conçue pour tenir sur son extrémité, elle permet d'éviter les fuites et de maintenir un environnement propre.

| Référence  | Volume (ml) | Stérilité    | Unités (ea) |
|------------|-------------|--------------|-------------|
| DYNDE20127 | 60          | Non stérile  | 50          |
| DYNDE20125 | 60          | Stérile (OE) | 25          |



# Produits gastro-entérologiques



## Sondes rectales

Il s'agit de sondes intestinales droites avec deux œils pour l'administration de lavements et l'évacuation des gaz intestinaux.

| Référence | Taille (CH) | Longueur (cm) | Couleur | Unités (ea) |
|-----------|-------------|---------------|---------|-------------|
| 680418    | 18          | 40            | Rouge   | 100         |
| 680422    | 22          | 40            | Violet  | 100         |
| 680425    | 25          | 40            | Bleu    | 100         |
| 680428    | 28          | 40            | Vert    | 100         |
| 680430    | 30          | 40            | Gris    | 100         |



## Kit de lavements

Le kit de lavements de Medline fournit tout ce qui est nécessaire pour un lavement.



Contenu du kit :

- 1 poche avec tubulure, pince et embout pré-lubrifié, 1,5 l
- 1 paquet de savon liquide, 9 ml
- 1 champ de protection résistant aux liquides, 42 x 45 cm



| Référence   | Volume (ml) | Longueur du tube (cm) | Stérilité   | Unités (ea) |
|-------------|-------------|-----------------------|-------------|-------------|
| DYNDE70100A | 1 500       | 137                   | Non stérile | 48          |

\*Non disponibles en AT, CH, HU, IT et UK



**Pour plus d'informations** sur nos produits, veuillez contacter votre responsable commercial ou visiter notre site Internet sur : [www.medline.eu/fr](http://www.medline.eu/fr)



**Medline International France SAS**  
Le Val St-Quentin  
2 Rue René Caudron  
Bâtiment 13F  
78960 Voisins-le-Bretonneux  
France  
Tel: +33 1 30 05 34 00  
[www.medline.eu/fr](http://www.medline.eu/fr)  
[fr-customerservice@medline.com](mailto:fr-customerservice@medline.com)

**Medline International Belgium SPRL**  
Pegasuslaan 5  
B-1831 Diegem  
Belgique  
Tel: +32 2 808 7493  
[www.medline.eu/be](http://www.medline.eu/be)  
[be-customerservice@medline.com](mailto:be-customerservice@medline.com)

**Medline International Switzerland Särl**  
1 Place de Longemalle  
1204 Genève  
Suisse  
Tel: +41 848 244 433  
[www.medline.eu/ch](http://www.medline.eu/ch)  
[ch-customerservice@medline.com](mailto:ch-customerservice@medline.com)

FOLLOW US  

- Les kits S-01 à S-07xxxx sont des dispositifs médicaux stériles de classe I.    **CE 0123 (TÜV SÜD)**
- Les kits S-08 à S-09xxxx sont des dispositifs médicaux stériles de classe IIa.    **CE 0123 (TÜV SÜD)**
- Les sondes de Foley en silicone UROSID® sont des dispositifs médicaux stériles de classe IIb.    **CE 0123 (TÜV SÜD)**
- Les sondes UROSID® Sensor 400 sont des dispositifs médicaux stériles de classe IIb.    **CE 0123 (TÜV SÜD)**
- Les sondes de Foley en latex UROSID® sont des dispositifs médicaux stériles de classe IIb.    **CE 0123 (TÜV SÜD)**
- Aqua-SID® et Glyco-SID® sont des dispositifs médicaux stériles de classe I.    **CE 0123 (TÜV SÜD)**
- La référence 647010-A est un dispositif médical stérile de classe I, et la référence 647010-U est un dispositif médical non stérile de classe I.    **CE 0123 (TÜV SÜD)**  **CE 2797 (BSI)**
- Les sondes UROSID® Supra sont des dispositifs médicaux stériles de classe IIa.    **CE 0123 (TÜV SÜD)**
- Les sondes intermittentes sont des dispositifs médicaux stériles de classe I.    **CE 0482 (MEDCERT)**
- UROSID® 2000 S est un dispositif médical stérile de classe I.    **CE 0123 (TÜV SÜD)**
- La poche UROSID® TUR-bag est un dispositif médical stérile de classe I.    **CE 0123 (TÜV SÜD)**
- Les systèmes de mesure d'urine sont des dispositifs médicaux stériles de classe I ayant une fonction de mesure.    **CE 0123 (TÜV SÜD)**
- UROSID® 20 est un dispositif médical stérile de classe I.    **CE 0123 (TÜV SÜD)**
- UROSID® 24h est un dispositif médical stérile de classe I.    **CE 0123 (TÜV SÜD)**
- La sangle de l'UROSID® 24h est un dispositif médical non stérile de classe I.   **CE**
- Les poches de jambes UROSID® sont des dispositifs médicaux de classe I stériles/non stériles.    **CE 0123 (TÜV SÜD)**
- La seringue d'irrigation à piston et la seringue d'irrigation à poire sont des dispositifs médicaux stériles de classe I.    **CE 0197 (TÜV)**
- La sonde de Foley UROSID® et la sonde UROSID® Sensor 400 sont des dispositifs médicaux stériles de classe IIb.    **CE 0123 (TÜV SÜD)**
- UROSID® 1000 est un dispositif médical stérile de classe I.    **CE 0123 (TÜV SÜD)**
- Les références REF 690343-x sont des dispositifs médicaux stériles de classe I ayant une fonction de mesure.    **CE 0123 (TÜV SÜD)**
- Les sondes rectales de Medline sont des dispositifs médicaux stériles de classe I.    **CE 0482 (MEDCERT)**
- Le kit de lavements est un dispositif médical non stérile de classe I.   **CE**
- Les câbles adaptateurs de Medline sont des dispositifs médicaux stériles de classe I.   **CE**
- La référence 690220 est un dispositif médical stérile de classe I, et la référence 690230 est un dispositif médical non stérile.    **CE 0123 (TÜV SÜD)**
- Les références 6906xx sont des dispositifs médicaux stériles, et les références 6905xx des dispositifs médicaux non stériles.    **CE 0123 (TÜV SÜD)**
- La sangle des poches de jambe UROSID® est un dispositif médical non stérile de classe I.   **CE**
- Sangles de confort :  Sangles universelles et standard :  **CE**

Ces produits sont destinés à être utilisés par des professionnels de santé.  
Avant utilisation, consulter et respecter les instructions et les précautions d'emploi sur l'étiquette correspondante.

Sources :  
1. [https://www.rki.de/DE/Content/Infekt/Krankenhaushygiene/Kommission/Downloads/CAUTI\\_2015.pdf?\\_\\_blob=publicationFile](https://www.rki.de/DE/Content/Infekt/Krankenhaushygiene/Kommission/Downloads/CAUTI_2015.pdf?__blob=publicationFile)

Nous nous réservons le droit de corriger toutes les erreurs susceptibles d'apparaître dans cette brochure.  
© 2023 Medline Industries, LP. Medline est une marque déposée de Medline Industries, LP. Three Lakes Drive, Northfield, IL 60093, États-Unis. ML1338\_FR 09/2023.