

Soluciones urológicas

Usted está ahí para sus pacientes. Nosotros estamos aquí para usted.

ASID  **BONZ**

A MEDLINE COMPANY



**Le ayudamos
en la prestación
de una asistencia
integral**





Productos de máxima calidad

Le ofrecemos una gama completa de productos probados clínicamente que incluye:

- Equipos de cateterismo urinario diseñados por personal de enfermería que ajustan el comportamiento clínico a prácticas basadas en pruebas
- Diversos catéteres Foley e intermitentes para adecuarse a las necesidades de sus pacientes
- Soluciones de drenaje urológicas para el uso durante la estancia hospitalaria o en trastornos crónicos

Prevención de ITU-SU

Con el fin de proteger la salud de los pacientes, tratamos de evitar las infecciones del tracto urinario asociadas al uso de catéteres o sondas urinarias (ITU-SU o CAUTI en inglés) en la mayor medida posible. El Instituto Robert Koch (RKI) recomienda distintas herramientas para prevenir las ITU-SU. Estas incluyen:

- Protocolos estrictos de cateterismo para reducir el uso innecesario
- Estandarización de productos
- Mantenimiento de la esterilidad del catéter
- Retirada oportuna del catéter¹



Índice de contenidos

Prevención de ITU-SU	4
Catéteres urinarios	7
Sistemas de drenaje de orina	16
Bolsas para pierna	26
Pediatría	28
Jeringas de irrigación	30
Productos gastroenterológicos	31

**Más vale
prevenir que
curar**

Soluciones para prevenir ITU-SU

Las ITU-SU se cuentan entre las infecciones relacionadas con la asistencia sanitaria (IRAS) más comunes. Existen protocolos de ITU-SU, pero con tantas prioridades simultáneas, no siempre se aplican las mejores prácticas. Estas infecciones suelen estar causadas por bacterias que entran en la vejiga durante la inserción del catéter, o debido a un fallo del sistema de drenaje cerrado.

La tasa de incidencia diaria de pacientes que desarrollan una ITU-SU oscila entre el 3 % y el 10 %. Tras una estancia de 30 días, la mayoría de los pacientes padecen bacteriuria (bacterias presentes en la orina). En general, el 80 % de las infecciones del tracto urinario nosocomiales están asociadas al uso de catéteres.¹

El uso de kits de intercambio de catéter estériles (EO), junto con la aplicación constante de las mejores prácticas, pueden reducir la tasa de infección en los pacientes cuando se colocan o cambian los catéteres urinarios. Con estos kits, Medline ofrece una solución para la reducción de ITU-SU que se adapta a las necesidades específicas de su centro.

Kits de intercambio de catéter

Componentes de S-010000:

- 1 bandeja de recogida de orina, plástico
- 6 gasas, tamaño de ciruela
- 2 compresas, 7,5 x 7,5 cm
- 1 par de fórceps
- 1 paño con abertura, 60 x 60 cm, resistente al agua
- 1 paño de cobertura, 60 x 60 cm, resistente al agua
- 1 par de guantes de examen, látex, medianos, libres de polvo en sobre
- 1 lámina, 60 x 60 cm, resistente al agua



Componentes de S-020000-N:

- 1 bandeja de recogida de orina, plástico
- 6 gasas, tamaño de ciruela
- 2 compresas, 7,5 x 7,5 cm
- 2 pares de fórceps
- 1 paño con abertura, 60 x 60 cm, resistente al agua
- 1 par de guantes de examen, nitrilo, grandes, libres de polvo en sobre
- 1 lámina, 60 x 60 cm, resistente al agua



Componentes de S-030000:

- 1 batea, plástico
- 1 recipiente para gasas, plástico
- 5 gasas, tamaño de ciruela
- 2 compresas, 7,5 x 7,5 cm
- 1 par de fórceps
- 1 paño con abertura, 60 x 60 cm, resistente al agua
- 1 par de guantes de examen, látex, medianos, libres de polvo en sobre
- 1 lámina, 60 x 60 cm, resistente al agua

**Componentes de S-030000-N:**

- 1 batea, plástico
- 1 recipiente para gasas, plástico
- 5 gasas, tamaño de ciruela
- 2 compresas, 7,5 x 7,5 cm
- 1 par de fórceps
- 1 paño con abertura, 60 x 60 cm, resistente al agua
- 1 par de guantes de examen, nitrilo, grandes, libres de polvo en sobre
- 1 lámina, 60 x 60 cm, resistente al agua

**Componentes de S-040000:**

- 1 bandeja de recogida de orina, plástico
- 4 gasas, tamaño de ciruela
- 2 compresas, 7,5 x 7,5 cm
- 2 pares de fórceps
- 1 paño con abertura, 50 x 50 cm, resistente al agua
- 1 par de guantes de examen, látex, medianos, libres de polvo en sobre
- 1 lámina, 60 x 60 cm, resistente al agua

**Componentes de S-050000:**

- 1 batea, plástico
- 1 recipiente para gasas, plástico
- 6 gasas, tamaño de ciruela
- 1 compresa, 10 x 10 cm
- 2 pares de fórceps
- 1 paño con abertura, 50 x 50 cm, resistente al agua
- 1 par de guantes de examen, látex, medianos, libres de polvo en sobre
- 1 paño de trabajo, 60 x 60 cm, resistente al agua
- 1 lámina, 60 x 60 cm, resistente al agua

**Componentes de S-060000:**

- 1 bandeja de recogida de orina, plástico
- 5 gasas, tamaño de ciruela
- 5 compresas, 7,5 x 7,5 cm
- 1 par de fórceps
- 1 paño con abertura, 50 x 50 cm, resistente al agua
- 1 par de guantes de examen, látex, grandes, libres de polvo en sobre
- 1 par de guantes de examen, látex, medianos, libres de polvo, puño doblado
- 1 lámina, 60 x 60 cm, resistente al agua



Componentes de S-060000-N:

- 1 bandeja de recogida de orina, plástico
- 5 gasas, tamaño de ciruela
- 5 compresas, 7,5 x 7,5 cm
- 1 par de fórceps
- 1 paño con abertura, 50 x 50 cm, resistente al agua
- 1 par de guantes de examen, nitrilo, grandes, libres de polvo en sobre
- 1 par de guantes de examen, nitrilo, medianos, libres de polvo, puño doblado
- 1 lámina, 60 x 60 cm, resistente al agua

**Componentes de S-070000:**

- 1 batea, plástico
- 1 recipiente para gasas, plástico
- 4 gasas, tamaño de ciruela
- 4 compresas, 7,5 x 7,5 cm
- 1 par de fórceps
- 1 paño con abertura, 50 x 50 cm, resistente al agua
- 1 par de guantes de examen, látex, medianos, libres de polvo en sobre
- 1 lámina, 60 x 60 cm, resistente al agua

**Componentes de S-080000:**

- 1 bandeja de recogida de orina, plástico
- 6 gasas, tamaño de huevo
- 2 compresas, 7,5 x 7,5 cm
- 2 pares de fórceps
- 1 paño con abertura, 60 x 60 cm, resistente al agua
- 1 par de guantes de examen, látex, medianos, libres de polvo en sobre
- 1 lámina, 60 x 60 cm, resistente al agua
- 1 Glyco-SID®, 10 ml

**Componentes de S-090000:**

- 1 bandeja de recogida de orina, plástico
- 6 gasas, tamaño de ciruela
- 1 par de fórceps
- 1 paño con abertura, 60 x 60 cm, resistente al agua
- 1 par de guantes de examen, vinilo, grandes, libres de polvo, puño doblado
- 1 lámina, 60 x 60 cm, resistente al agua
- 1 Glyco-SID®, 10 ml



**Usted está
ahí para sus
pacientes.
Nosotros
estamos aquí
para usted.**

UROSID®

**Calidad
Fiabilidad
Seguridad**

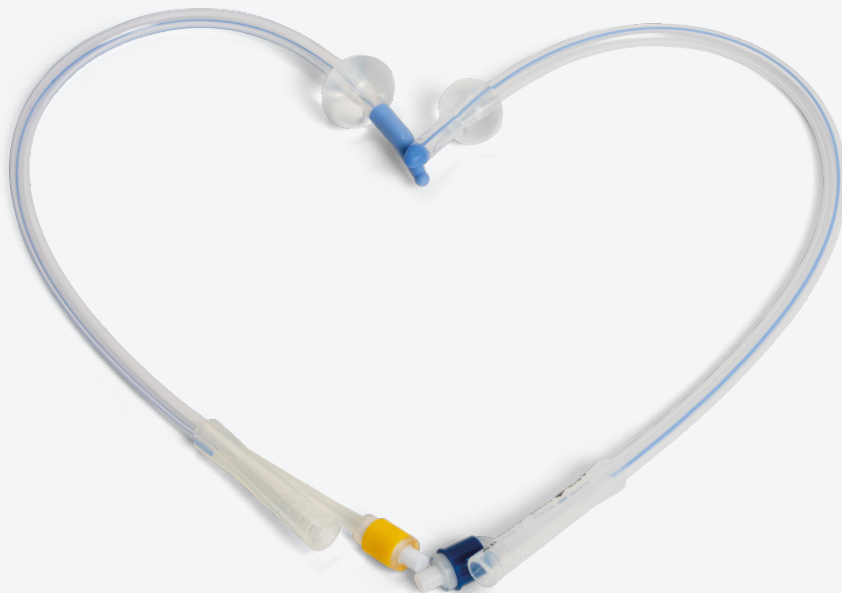

Catéteres urinarios

Soluciones para prevenir ITU-SU

El cateterismo urinario facilita el drenaje de la vejiga y la recogida de orina a través de catéteres intermitentes o permanentes.

¿Silicona o látex? Usted elige.

Los catéteres Foley están disponibles con un 100 % de silicona o látex de caucho natural. El tipo más adecuado depende de varios factores; por ejemplo, si su paciente es alérgico o no a ciertos materiales, así como el tiempo de permanencia previsto del catéter. Hay que tener en cuenta las ventajas y desventajas de los distintos materiales.

100 % silicona

- Tiempo de permanencia de hasta 29 días
- Alta biocompatibilidad: menos alergias conocidas
- Menos incrustación durante la permanencia
- Radiopaco para una fácil visualización durante las pruebas
- Material liso para la máxima comodidad



Látex de caucho natural (siliconizado)

- Tiempo de permanencia de hasta 14 días
- Muchos pacientes tienen alergia al látex
- Incrustación más rápida en comparación con catéteres de 100 % silicona
- Menor coste unitario que los catéteres de silicona
- No radiopaco
- Material liso para la máxima comodidad



Catéteres Foley UROSID® de silicona

El catéter Foley UROSID® de silicona es un catéter urinario transuretral de doble o triple lumen compuesto de 100 % silicona de grado médico. Viene con una punta Nelaton atraumática recta o una punta Tiemann atraumática ligeramente curva, e incorpora una banda continua de contraste de rayos X de sulfato de bario para la radiopacidad. Los catéteres Foley con punta Nelaton pueden utilizarse para el cateterismo femenino y masculino, mientras que los catéteres con punta Tiemann se utilizan principalmente para el cateterismo de pacientes masculinos con una uretra con estrechamiento, con cicatrices o de paso difícil.

Estos catéteres son adecuados tanto para el vaciado pasivo como para el llenado/drenaje retrógrado de la vejiga. Incluyen un código de color y pueden emplearse con extensiones, así como con todas las bolsas urinarias Asid Bonz. Además, la válvula del canal de llenado tiene un acoplamiento para jeringa Luer. Los balones de catéter tienen distintos volúmenes de llenado entre 5 y 30 ml.

Catéter Foley UROSID® básico de silicona Tipo: Nelaton, doble lumen

REF 6421xx



Referencia	Tamaño (CH)	Longitud (cm)	Volumen del balón (ml)	Color	Unidades (ea)
642112	12	40	5 – 15	Blanco	10
642114	14	40	5 – 15	Verde	10
642116	16	40	5 – 15	Naranja	10
642118	18	40	5 – 15	Rojo	10
642120	20	40	5 – 15	Amarillo	10
642122	22	40	5 – 15	Morado	10
642124	24	40	5 – 15	Azul	10

REF 6430xx



Referencia	Tamaño (CH)	Longitud (cm)	Volumen del balón (ml)	Color	Unidades (ea)
643016	16	40	30	Naranja	10
643018	18	40	30	Rojo	10
643020	20	40	30	Amarillo	10
643022	22	40	30	Morado	10
643024	24	40	30	Azul	10



Todos los catéteres Foley UROSID® básicos de silicona:

- Están libres de látex de caucho natural
- Están libres de DEHP y PHT
- Son estériles (EO).

REF 6420xx-P

Este producto incluye una jeringa Glyco-SID® prellenada con una solución de 10 ml de agua-glicerina (10 %) como medio de bloqueo para el llenado del balón. Graduación de la jeringa: 0,2 ml



Referencia	Tamaño (CH)	Longitud (cm)	Volumen del balón (ml)	Color	Unidades (ea)
642012-P	12	40	10	Blanco	5
642014-P	14	40	10	Verde	5
642016-P	16	40	10	Naranja	5
642018-P	18	40	10	Rojo	5
642020-P	20	40	10	Amarillo	5
642022-P	22	40	10	Morado	5
642024-P	24	40	10	Azul	5

Catéter Foley UROSID® básico de silicona
Tipo: Nelaton, triple lumen

REF 6440xx

El catéter Foley de tres vías tiene un canal adicional de irrigación/inyección para la administración de soluciones farmacológicas o el lavado de la vejiga.



Referencia	Tamaño (CH)	Longitud (cm)	Volumen del balón (ml)	Color	Unidades (ea)
644016	16	40	30	Naranja	10
644018	18	40	30	Rojo	10
644020	20	40	30	Amarillo	10
644022	22	40	30	Morado	10
644024	24	40	30	Azul	10

Catéter Foley UROSID® básico de silicona
Tipo: Tiemann, doble lumen

REF 6530xx

El catéter Foley UROSID® de silicona se ha creado especialmente para pacientes masculinos.



Referencia	Tamaño (CH)	Longitud (cm)	Volumen del balón (ml)	Color	Unidades (ea)
653012	12	40	5 - 10	Blanco	10
653014	14	40	5 - 10	Verde	10
653016	16	40	5 - 10	Naranja	10
653018	18	40	5 - 10	Rojo	10
653020	20	40	5 - 10	Amarillo	10

UROSID® Sensor 400

El UROSID® Sensor 400 es un catéter Foley transuretral de silicona con un sensor de temperatura integrado.

Preciso

- Mediciones continuas entre 25 °C y 45 °C con una precisión de ± 0,1 °C

Cómodo

- Ahorra tiempo al personal de enfermería para el control de la temperatura en casos en los que ya se ha indicado el uso de un catéter Foley

Compatible

- Puede utilizarse con la mayoría de las unidades de hipotermia y con monitores de paciente de GE®, HP® Philips™, Siemens® y otros
- Le suministramos los cables adaptadores adecuados
- El UROSID® Sensor 400 es compatible con IRM



REF 6460xx

Referencia	Tamaño (CH)	Longitud (cm)	Volumen del balón (ml)	Color	Unidades (ea)
646008	8	31	5	Azul	5
646010	10	31	5	Negro	5
646012	12	40	10	Blanco	5
646014	14	40	10	Verde	5
646016	16	40	10	Naranja	5
646018	18	40	10	Rojo	5
646020	20	40	30	Amarillo	5
646022	22	40	30	Morado	5
646024	24	40	30	Azul	5

Cables adaptadores

Los cables adaptadores se utilizan para conectar el UROSID® Sensor 400 con los monitores de paciente. El cable adaptador se elige según el tipo de monitor de paciente utilizado.

Referencia	Nombre	Longitud (cm)	Unidades (ea)
646060	Conector de auricular, recto, 6,35 mm	500	1
646070	Conector redondo, recto, HP/Philips	500	1
646080	Conector redondo, recto, Siemens	500	1



Todos los catéteres Foley UROSID® básicos de silicona:

- Están libres de látex de caucho natural
- Están libres de DEHP y PHT
- Son estériles (EO).

Catéteres Foley UROSID® de látex

El catéter Foley UROSID® de látex es un catéter urinario transuretral de doble o triple lumen compuesto de látex de caucho natural siliconizado. Viene con una punta Nelaton atraumática recta o una punta Tiemann atraumática ligeramente curva. Los catéteres Foley con punta Nelaton pueden utilizarse para el cateterismo femenino y masculino, mientras que los catéteres con punta Tiemann se utilizan principalmente para el cateterismo de pacientes masculinos con una uretra con estrechamiento, con cicatrices o de paso difícil.

Estos catéteres son adecuados tanto para el vaciado pasivo como para el llenado/drenaje retrógrado de la vejiga. Incluyen un código de color y pueden emplearse con extensiones disponibles comercialmente, así como con todas las bolsas urinarias Asid Bonz. Además, la válvula del canal de llenado tiene un acoplamiento para jeringa Luer. Los balones de catéter tienen distintos volúmenes de llenado entre 5 y 30 ml.

Catéter Foley UROSID® de látex

Tipo: Nelaton, doble lumen

REF 6620xx



Referencia	Tamaño (CH)	Longitud (cm)	Volumen del balón (ml)	Válvula	Color	Unidades (ea)
662012	12	40	5 – 10	PVC	Blanco	10
662014	14	40	5 – 10	PVC	Verde	10
662016	16	40	5 – 10	PVC	Naranja	10
662018	18	40	5 – 10	PVC	Rojo	10
662020	20	40	5 – 10	PVC	Amarillo	10
662022	22	40	5 – 10	PVC	Morado	10
662024	24	40	5 – 10	PVC	Azul	10
662026	26	40	5 – 10	PVC	Rosa	10



REF 6622xx

Referencia	Tamaño (CH)	Longitud (cm)	Volumen del balón (ml)	Válvula	Color	Unidades (ea)
662212	12	40	5 – 10	Caucho	Blanco	10
662214	14	40	5 – 10	Caucho	Verde	10
662216	16	40	5 – 10	Caucho	Naranja	10
662218	18	40	5 – 10	Caucho	Rojo	10
662220	20	40	5 – 10	Caucho	Amarillo	10
662222	22	40	5 – 10	Caucho	Morado	10
662224	24	40	5 – 10	Caucho	Azul	10
662226	26	40	5 – 10	Caucho	Rosa	10



La válvula de caucho es compatible con IRM.

Catéter Foley UROSID® de látex

Tipo: Nelaton, doble lumen

REF 6630xx



Referencia	Tamaño (CH)	Longitud (cm)	Volumen del balón (ml)	Color	Unidades (ea)
663012	12	40	30	Blanco	10
663014	14	40	30	Verde	10
663016	16	40	30	Naranja	10
663018	18	40	30	Rojo	10
663020	20	40	30	Amarillo	10
663022	22	40	30	Morado	10
663024	24	40	30	Azul	10
663026	26	40	30	Rosa	10

Catéter Foley UROSID® de látex

Tipo: Tiemann, doble lumen

REF 6650xx

El catéter Foley UROSID® de látex con punta Tiemann se ha creado especialmente para pacientes masculinos.



Referencia	Tamaño (CH)	Longitud (cm)	Volumen del balón (ml)	Color	Unidades (ea)
665012	12	40	5 - 10	Blanco	10
665014	14	40	5 - 10	Verde	10
665016	16	40	5 - 10	Naranja	10
665018	18	40	5 - 10	Rojo	10
665020	20	40	5 - 10	Amarillo	10

REF 6660xx

El catéter Foley UROSID® de látex con punta Tiemann se ha creado especialmente para pacientes masculinos.



Referencia	Tamaño (CH)	Longitud (cm)	Volumen del balón (ml)	Color	Unidades (ea)
666012	12	40	30	Blanco	10
666014	14	40	30	Verde	10
666016	16	40	30	Naranja	10
666018	18	40	30	Rojo	10
666020	20	40	30	Amarillo	10



Todos los catéteres Foley UROSID® de látex:
 · Son estériles (EO).

Catéter Foley UROSID® de látex

Tipo: Nelaton, triple lumen

REF 6680xx

El catéter Foley de tres vías tiene un canal adicional de irrigación/inyección para la administración de soluciones farmacológicas o el lavado de la vejiga.



Referencia	Tamaño (CH)	Longitud (cm)	Volumen del balón (ml)	Color	Unidades (ea)
668016	16	40	30	Naranja	10
668018	18	40	30	Rojo	10
668020	20	40	30	Amarillo	10
668022	22	40	30	Morado	10
668024	24	40	30	Azul	10
668026	26	40	30	Rosa	10

Accesorios para catéteres Foley UROSID®

Medio de bloqueo

Aqua-SID® y Glyco-SID®

Las jeringas prellenadas facilitan el inflado de los balones para los catéteres Foley UROSID® (de silicona o de látex) durante el cateterismo.

Referencia	Nombre	Característica	Unidades (ea)
623001	Aqua-SID®	10 ml de agua purificada	10
623002	Glyco-SID®	10 ml de mezcla de agua purificada y 10 % de glicerina	10



Espita

REF 647010-x

Un grifo o espita es un tapón que se utiliza para cerrar el embudo de drenaje de los catéteres Foley durante un tiempo breve (p. ej. durante el cambio de un sistema cerrado o un examen del paciente).

Referencia	Esterilidad	Unidades (ea)
647010-A	Estéril (EO)	50
647010-U	No estéril	100



Le suministramos todo lo necesario para el cateterismo de sus pacientes.

UROSID® Supra

Algunos pacientes no pueden cateterizarse a través de la uretra debido a complicaciones como la estenosis uretral. En esos casos, es necesario emplear el drenaje percutáneo de la vejiga.

El catéter UROSID® Supra de silicona ofrece una solución adecuada para el vaciado extraanatómico de la vejiga y puede utilizarse con extensiones disponibles comercialmente y con todas las bolsas urinarias Asid Bonz. Se trata de un catéter vesical suprapúbico de doble lumen compuesto de silicona de grado médico, con una punta abierta y una línea continua radiopaca a los rayos X de sulfato de bario. Además, la válvula del canal de llenado tiene un acoplamiento para jeringa Luer y presenta un código de color. También hay disponibles catéteres de tamaños pequeños (6 – 10 CH) con un cable guía (estilete) para facilitar la inserción.



REF 6450xx

Referencia	Tamaño (CH)	Longitud (cm)	Volumen del balón (ml)	Color	Unidades (ea)
645006	6	40	1,5	Marrón	10
645008	8	40	3	Azul	10
645010	10	40	3 – 5	Negro	10
645012	12	40	5 – 10	Blanco	10
645014	14	40	5 – 10	Verde	10
645016	16	40	5 – 10	Naranja	10
645018	18	40	5 – 10	Rojo	10
645020	20	40	5 – 10	Amarillo	10
645022	22	40	5 – 10	Morado	10
645024	24	40	5 – 10	Azul	10
645026	26	40	5 – 10	Rosa	10



Todos los catéteres UROSID® Supra:

- Están libres de látex de caucho natural
- Están libres de DEHP y PHT
- Son estériles (EO).

Catéteres intermitentes

El cateterismo intermitente se considera un método seguro y eficaz para el drenaje de orina que ofrece independencia personal y permite la aplicación en la vida cotidiana de los pacientes. Estos catéteres pueden utilizarse una vez para la recogida de muestras de orina directamente de la vejiga, ofreciendo un resultado de espécimen puro.

Medline ofrece catéteres intermitentes con punta Nelaton o Tiemann para garantizar que dispone de la solución adecuada para pacientes femeninos y masculinos.

Catéter intermitente

Tipo: Nelaton

REF 680xxx

Estos catéteres desechables están hechos de PVC, tienen una punta redondeada y están cerrados en el extremo distal. Cuentan con dos ojos Murphy colocados uno enfrente del otro. Debido a su menor longitud, son especialmente adecuados para el uso en mujeres.

Referencia	Tamaño (CH)	Longitud (cm)	Color	Unidades (ea)
680208	8	40	Azul	100
680210	10	40	Negro	100
680212	12	40	Blanco	100
680214	14	40	Verde	100
680216	16	40	Naranja	100
680218	18	40	Rojo	100
680310	10	18	Negro	100
680312	12	18	Blanco	100
680314	14	18	Verde	100
680316	16	18	Naranja	100



Catéter intermitente

Tipo: Tiemann

REF 6702xx

Estos catéteres desechables están hechos de PVC, tienen una punta curva y están cerrados en el extremo distal. Cuentan con dos ojos Murphy colocados uno enfrente del otro. Los catéteres con punta Tiemann son especialmente adecuados para el uso en pacientes masculinos.

Referencia	Tamaño (CH)	Longitud (cm)	Color	Unidades (ea)
670212	12	40	Blanco	100
670214	14	40	Verde	100
670216	16	40	Naranja	100
670218	18	40	Rojo	100



- Punta lisa para una inserción fácil y mayor comodidad
- Los ojos escalonados permiten el máximo flujo
- Extremo en embudo para facilitar el manejo
- Códigos de color para indicar el tamaño Charrière
- Envasado estéril (EO) en todos los tamaños
- Fabricados en Alemania



Sistemas de drenaje de orina



Sistema cerrado

Con los sistemas cerrados de drenaje de orina, el flujo de orina queda interrumpido por una cámara de goteo entre el tubo y la bolsa urinaria. Como resultado, el catéter urinario y el tubo forman un segundo sistema separado de la bolsa urinaria. El uso de un sistema cerrado de drenaje de orina se recomienda para el drenaje de orina durante varios días y puede reducir eficazmente el riesgo de ITU-SU en comparación con las bolsas urinarias básicas.

El Instituto Robert Koch (RKI) recomienda mantener un sistema de derivación urinaria estéril y cerrado continuamente para prevenir y controlar las ITU-SU. El RKI afirma que es posible prevenir el 70 % de todas las ITU-SU si se aplican ciertas medidas:¹

- Reducir el cateterismo innecesario
- Mantener al mínimo el tiempo de permanencia
- Formar al personal
- Aplicar higiene de manos y la técnica aséptica
- Aplicar vigilancia diaria
- Utilizar un sistema cerrado de drenaje de orina

De básico a profesional

Medline ofrece una amplia gama de bolsas de recogida de orina para adecuarse a todas sus necesidades. Desde una bolsa básica para secreciones sin llave de paso hasta urinómetros para una medición precisa del flujo de orina.



Sistema cerrado de drenaje de orina

El diseño del sistema de drenaje de orina Asid Bonz UROSID® 2000 S ayuda a reducir el riesgo de ITU-SU. Es difícil mantener un sistema cerrado si el tiempo de permanencia del catéter Foley es diferente al del sistema de drenaje. Al desconectar el sistema de drenaje del catéter, el riesgo de ITU-SU aumenta. El sistema de drenaje de orina Asid Bonz tiene unas características específicas que ayudan a mantener la seguridad del paciente durante el proceso de cambio.

Cámara de goteo con válvula antirretorno integrada

Separa el tubo y la bolsa en 2 sistemas individuales, lo que impide que la orina retorne al tubo desde la bolsa

Microfiltro

Ventilación de bolsa para el equilibrio de presión; impermeable a bacterias y líquidos

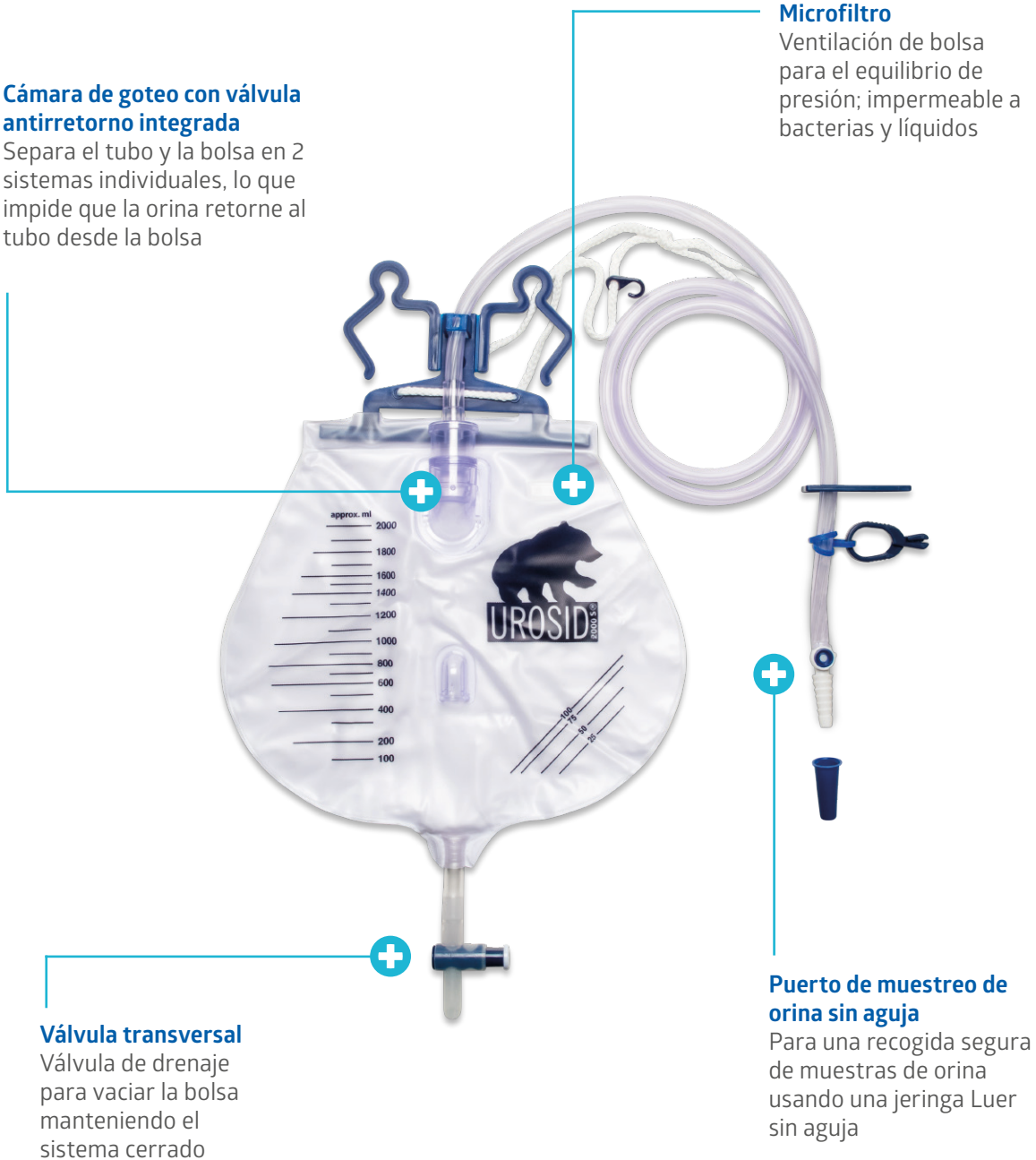

Válvula transversal

Válvula de drenaje para vaciar la bolsa manteniendo el sistema cerrado

Puerto de muestreo de orina sin aguja

Para una recogida segura de muestras de orina usando una jeringa Luer sin aguja

UROSID® 2000 S



- Cámara de goteo con válvula antirretorno integrada
- Válvula transversal
- Microfiltro con revestimiento hidrófobo
- Ventilación de bolsa impermeable a bacterias y líquidos
- Puerto de muestreo de orina sin aguja o con aguja
- Estéril (EO)
- Están libres de látex de caucho natural



Referencia	Volumen (ml)	Longitud del tubo (cm)	Válvula transversal	Puerto de muestreo de orina	Unidades (ea)
690090-N	2000	90	Horizontal	Sin aguja	25
690092-N	2000	90	Vertical	Sin aguja	25
690210-N	2000	120	Horizontal	Sin aguja	25
690212-N	2000	120	Vertical	Sin aguja	25
690090	2000	90	Horizontal	Con aguja	25
690092	2000	90	Vertical	Con aguja	25
690210	2000	120	Horizontal	Con aguja	25
690212	2000	120	Vertical	Con aguja	25

Válvula transversal horizontal



Válvula transversal vertical



Puerto de muestreo sin aguja



Puerto de muestreo con aguja



UROSID® TUR-bag

Después de una resección transuretral de la próstata (TURP), la bolsa especial UROSID® TUR-bag está indicada para la irrigación posoperatoria de la próstata. La indicación en este procedimiento es un lavado continuo de la vejiga durante las primeras 24 horas. No obstante, debido a la alta cantidad de solución de lavado y orina, la bolsa UROSID® TUR-bag es mayor que en otros sistemas cerrados de drenaje. Se suministra con una capacidad de 4 litros o 5 litros.



- Cámara de goteo con válvula antirretorno integrada
- Válvula transversal
- Microfiltro con revestimiento hidrófobo
- Ventilación de bolsa impermeable a bacterias y líquidos
- Puerto de muestreo de orina sin aguja o con aguja
- Estéril (EO)
- Están libres de látex de caucho natural

Referencia	Nombre	Volumen (ml)	Longitud del tubo (cm)	Puerto de muestreo de orina	Unidades (ea)
690240	UROSID® TUR-bag 4000	4000	120	Sin aguja	20
690250	UROSID® TUR-bag 5000	5000	120	Con aguja	20

REF 6440xx Catéter Foley UROSID® de silicona (página 9)



REF 6680xx Catéter Foley UROSID® de látex (página 13)



Nota:

Para conectar la solución de lavado y la bolsa UROSID® TUR-bag, debe usarse siempre un catéter Foley de triple lumen.

Medidores de orina

La producción de orina constituye una parte esencial del equilibrio/evacuación de fluidos. En la medicina de cuidados intensivos, es importante monitorizar los parámetros vitales (respiración, circulación, eliminación) durante un periodo de 24 horas para prevenir fallos orgánicos (riñones, vesícula biliar). El sistema de medición de orina UROSID® está equipado con cámaras graduadas adicionales para facilitar la monitorización precisa y el muestreo de orina incluso en casos en los que hay muy poca orina.

Nuestra gama tiene dos versiones diferentes de medidores de orina: sistemas basculantes y sistemas con bolsas de recambio.

¿Por qué lo necesita?

Para gestionar el control de fluidos de su paciente (p. ej. después de una cirugía)

¿Cuándo se utiliza?

Durante la aplicación de cuidados intensivos

Sistemas de volcado

El sistema de medición de orina UROSID® está disponible en tres variantes diferentes para adecuarse a sus necesidades específicas. Los medidores de orina de Medline están disponibles en variantes de cámara simple, doble cámara y triple cámara. No obstante, todos los sistemas ofrecen mediciones precisas a partir de una graduación de 5 ml.

Medidor de orina de cámara simple

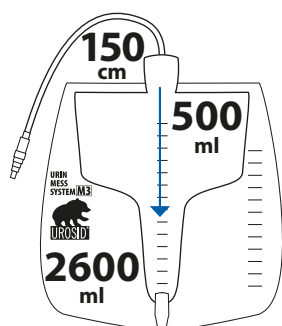

Medidor de orina de doble cámara

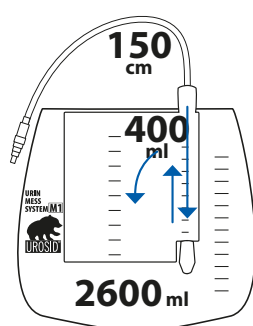

Medidor de orina de triple cámara

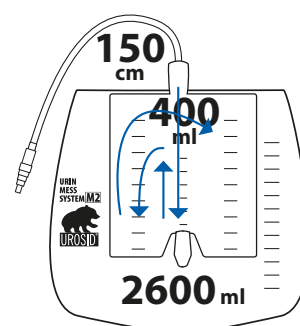

¿Cómo funciona?

Tras medir la orina recogida en la cámara, incline la cámara hacia arriba para vaciar el contenido en la bolsa urinaria acoplada



- Cámara de goteo con válvula antirretorno integrada
- Válvula transversal
- Microfiltro con revestimiento hidrófobo
- Ventilación de bolsa impermeable a bacterias y líquidos
- Puerto de muestreo de orina sin aguja o con aguja
- Estéril (EO)
- Están libres de látex de goma natural

Medidor de orina de cámara simple UROSID® M3

REF 6903x3-x

Referencia	Volumen de bolsa (ml)	Volumen del medidor de orina (ml)	Longitud del tubo (cm)	Característica	Unidades (ea)
690313	2600	500	150	Con aguja	10
690313-L	2600	500	150	Con aguja; cámara de goteo ampliada	10
690313-N	2600	500	150	Sin aguja	10
690323	2600	500	120	Con aguja	10



Medidor de orina de doble cámara UROSID® M1

REF 6903x1

Referencia	Volumen de bolsa (ml)	Volumen del medidor de orina (ml)	Longitud del tubo (cm)	Característica	Unidades (ea)
690311	2600	400	150	Con aguja	10
690321	2600	400	120	Con aguja	10



Medidor de orina de triple cámara UROSID® M2

REF 6903x2

Referencia	Volumen de bolsa (ml)	Volumen del medidor de orina (ml)	Longitud del tubo (cm)	Característica	Unidades (ea)
690312	2600	400	150	Con aguja	10
690322	2600	400	120	Con aguja	10



Sistemas de bolsa intercambiable

El sistema de medición de orina UROSID® con bolsa de recambio está disponible en dos versiones diferentes para satisfacer sus necesidades específicas. Medline ofrece una variante de los medidores de orina con una válvula de drenaje, que brinda al personal sanitario la opción de vaciar la bolsa de recambio a través de la válvula. Para la variante alternativa sin válvula de drenaje, es necesario reemplazar la bolsa una vez que esté completamente llena.

¿Cómo funciona?

Después de medir la orina recolectada en la cámara, abra el grifo en la parte superior de la cámara. Esto permitirá que la orina drene hacia la bolsa de recambio ubicada debajo.

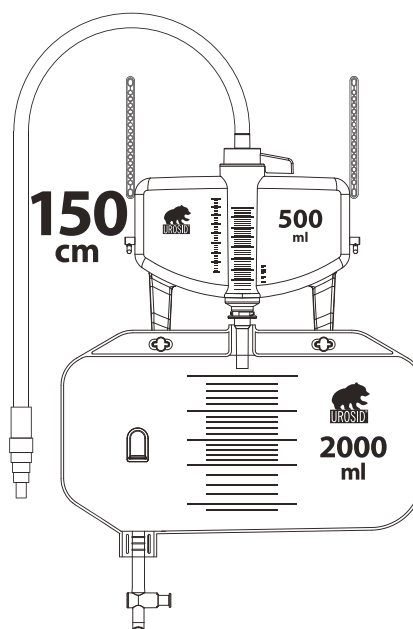

UROSID® M5 Medidor de Orina con Bolsa intercambiable

REF 69050X-N

Referencia	Volumen de bolsa (ml)	Volumen del medidor de orina (ml)	Longitud del tubo (cm)	Característica	Unidades (ea)
690500-N	2,000	500	150	Con válvula transversal	10
690501-N	2,000	500	150	Sin válvula trasversal	10



Bolsa de recambio para medidor de orina UROSID® M5

REF 69050x-BOLSA

Referencia	Volumen de bolsa (ml)	Característica	Unidades (ea)
690500-BAG	2,000	Con válvula transversal	50
690501-BAG	2,000	Sin válvula trasversal	50



Bolsas urinarias

Las bolsas urinarias facilitan la recogida de la orina drenada con catéteres urinarios en pacientes con retención urinaria o micción involuntaria, así como en pacientes encamados, con parálisis o con discapacidad. La válvula antirretorno (NRV) reduce el número de infecciones que llegan a la vejiga a través del catéter Foley. Y, a diferencia de un sistema cerrado de drenaje de orina, las bolsas urinarias no contienen una cámara de goteo.

UROSID® 20

UROSID® 20 ofrece un sistema de bolsa urinaria estéril.



Características del sistema de bolsa urinaria:

- Válvula antirretorno (NRV)
- Válvula transversal
- Microfiltro con revestimiento hidrófobo
- Punto de extracción de muestras de orina en el conector escalonado universal
- Abrazadera para tubo y para sábana
- Disponible con o sin soporte
- Están libres de látex de caucho natural
- Estéril (EO)



Referencia	Volumen (ml)	Longitud del tubo (cm)	Característica	Unidades (ea)
690190	2000	90	Sin soporte	50
690120	2000	120	Sin soporte	50
690120-H	2000	120	Con soporte	50

Bolsa urinaria



Características de la bolsa urinaria:

- Válvula antirretorno (NRV)
- Válvula transversal
- Conector escalonado universal
- Libre de látex de caucho natural



Referencia	Volumen (ml)	Longitud del tubo (cm)	Esterilidad	Unidades (ea)
690220	2000	90	Estéril (EO)	50
690230	2000	90	No estéril	200

Bolsa para secreciones

Esta bolsa permite recoger los fluidos corporales descargados, como la orina de los catéteres vesicales. Debe cambiarse cuando se llena, ya que no es posible vaciarla. Además, la bolsa para secreciones puede acoplarse a la bolsa para pierna UROSID® durante la noche.



Características de la bolsa para secreciones:

- Válvula antirretorno (NRV)
- Conector escalonado universal
- Libre de látex de caucho natural



Referencia	Volumen (ml)	Longitud del tubo (cm)	Característica	Esterilidad	Unidades (ea)
690515	1500	90	Sin NRV	No estéril	200
690520	2000	90	Sin NRV	No estéril	200
690615	1500	90	Con NRV	Estéril (EO)	100
690620	2000	90	Con NRV	Estéril (EO)	100

Accesorios

Soportes para bolsa urinaria (no estériles)



REF 690010
Fabricado en plástico



REF 690020
Fabricado en metal con revestimiento de plástico



REF 690030
Fabricado en plástico

Referencia	Unidades (ea)
6900x0	10

Abrazadera para sábana (no estéril)

Ayuda a sujetar el tubo de la bolsa urinaria a la sábana



Referencia	Unidades (ea)
681050	50

Botella urinaria y soporte para botella urinaria

La botella urinaria es ideal para la recogida de orina en pacientes masculinos encamados. La botella urinaria cuadrada está graduada y tiene una capacidad de 1000 ml. Es compatible con el soporte para botella urinaria.

Referencia	Unidades (ea)
69005x	25



REF 690050



REF 690055

UROSID® 24h

La combinación perfecta de sistema cerrado de drenaje de orina y bolsa para pierna

UROSID® 24h es un sistema cerrado de drenaje de orina para recoger la orina descargada con catéteres urinarios en pacientes con retención urinaria o micción involuntaria. UROSID® 24h es una combinación de bolsa para cama/pierna que permite a los pacientes móviles con catéteres urinarios proseguir con su vida diaria. Este producto puede acoplarse a la cama del paciente o llevarse bajo la ropa, acoplado al muslo o la pantorrilla.



- Cámara de goteo
- Con válvula antirretorno (NRV)
- Microfiltro con revestimiento hidrófobo
- Conector escalonado universal con punto de muestreo de orina
- Válvula transversal
- Sujeción a la cama o a la pierna mediante una cinta
- Superficie interior tejida
- Estéril (EO)
- Están libres de látex de caucho natural
- Libre de PHT y DEHP



Referencia	Volumen (ml)	Longitud del tubo (cm)	Unidades (ea)
693730	1000	30	20
693760	1000	60	20
693790	1000	90	20

Cinta para UROSID® 24h



Referencia	Longitud (cm)	Unidades (ea)
693702	58	10

Nota:
Puede acoplar una bolsa para secreciones a la UROSID® 24h para la noche.

REF 6905xx o 6906xx Bolsa para secreciones (página 23)





Bolsas para pierna

Bolsas para pierna UROSID®

Las bolsas para pierna con una capacidad de hasta 1000 ml permiten a los pacientes móviles con catéteres urinarios proseguir con su vida diaria. Se acoplan al muslo o la pantorrilla y se llevan bajo la ropa. Una bolsa para pierna de triple cámara tiene tres cámaras separadas, lo que permite un ajuste perfecto a la pierna.

Bolsa para pierna de cámara simple

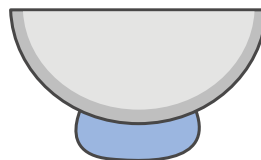

Bolsa para pierna de triple cámara

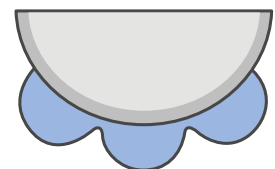

Bolsa para pierna de cámara simple UROSID®

La bolsa para pierna de cámara simple ofrece una solución para recoger la orina descargada con catéteres vesicales e incluye un conector escalonado gradual, una válvula antirretorno (NRV) y un drenaje central.

Referencia	Volumen (ml)	Longitud del tubo (cm)	Esterilidad	Unidades (ea)
690710	750	10	No estéril	20



La bolsa para pierna de cámara simple es ideal para recoger la orina descargada con catéteres vesicales. Incluye un conector escalonado gradual, una válvula antirretorno (NRV) y una válvula transversal. La superficie interior tejida ofrece una mayor comodidad al portador, y el conector escalonado adicional permite acortar el tubo para adecuarlo a los requisitos específicos de los pacientes.

Referencia	Volumen (ml)	Longitud del tubo (cm)	Esterilidad	Unidades (ea)
691770	750	50	Estéril (EO)	20



Bolsas para pierna UROSID®

Bolsa para pierna de triple cámara UROSID®

La bolsa para pierna de triple cámara ofrece una solución para recoger la orina descargada con catéteres vesicales. Incluye un conector escalonado gradual, una válvula antirretorno (NRV) y una válvula transversal o de aleta. Además, la superficie interior tejida ofrece una mayor comodidad al portador, y el conector escalonado gradual adicional permite acortar el tubo para adecuarlo al paciente. También se incluye una pieza de acoplamiento para el uso como bolsa para la noche.



Referencia	Volumen (ml)	Longitud del tubo (cm)	Característica	Esterilidad	Unidades (ea)
690735	500	50	Válvula transversal	Estéril (EO)	10
690740	500	65	Válvula transversal	Estéril (EO)	10
690745	750	65	Válvula transversal	Estéril (EO)	10
690760	500	50	Válvula de aleta	Estéril (EO)	10
691755	750	50	Válvula transversal	Estéril (EO)	10
691760	750	50	Válvula de aleta	Estéril (EO)	10
692735	500	50	Válvula transversal	No estéril	10
692755	750	50	Válvula transversal	No estéril	10

Válvula transversal



Válvula de aleta



Cinta para bolsas para pierna UROSID®

Esta cinta es ideal para sujetar las bolsas para pierna UROSID® a la pierna. Es cómoda de llevar, y los modelos estándar y confort incorporan una cinta de silicona en el interior para un mejor agarre. El cierre es de velcro.



Referencia	Nombre	Tamaño	Largo x ancho (cm)	Característica	Unidades (ea)
856001	Confort	S (pequeño)	40 x 5	Envasado individual	10
856002	Confort	M (mediano)	50 x 5	Envasado individual	10
856003	Confort	L (grande)	60 x 5	Envasado individual	10
856006	Universal	Universal	63 x 2,5; 63 x 3,5	Envasado por pares	10
856008	Estándar	Universal	53 x 2,5	Envasado por pares	10

Productos pediátricos

Productos pediátricos para nuestros pequeños pacientes

Es tan importante ofrecer productos urológicos para niños como para adultos. Los pacientes más jóvenes tienen necesidades específicas que podemos atender con nuestra gama de productos pediátricos. La prevención de ITU-SU es igual de importante en niños que en adultos y, en consecuencia, nuestros kits de intercambio de catéter también pueden utilizarse con niños. Todos los productos pediátricos son estériles (EO).



- Reducir el cateterismo innecesario
- Mantener al mínimo el tiempo de permanencia
- Formar al personal
- Aplicar higiene de manos y la técnica aséptica
- Aplicar vigilancia diaria
- Utilizar un sistema cerrado de drenaje de orina



¡Busque a la osita Molly en nuestra gama de urología pediátrica!

Catéteres permanentes

Los tamaños pediátricos de los catéteres permanentes siempre incluyen un estilete preinsertado para facilitar la colocación segura del catéter.

Catéter Foley UROSID®

Disponible en silicona o látex siliconizado

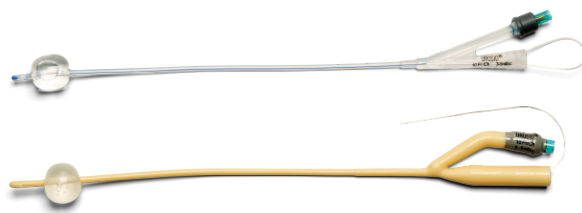

Referencia	Material	Tamaño (CH)	Longitud (cm)	Volumen del balón (ml)	Color	Unidades (ea)
641008	Silicona	8	31	3 - 5	Azul	10
641010	Silicona	10	31	3 - 5	Negro	10
661006	Látex siliconizado	6	27	3	Marrón	10
661008	Látex siliconizado	8	27	3 - 5	Azul	10
661010	Látex siliconizado	10	27	3 - 5	Negro	10

UROSID® Sensor 400

Referencia	Tamaño (CH)	Longitud (cm)	Volumen del balón (ml)	Color	Unidades (ea)
646008	8	31	5	Azul	5
646010	10	31	5	Negro	5

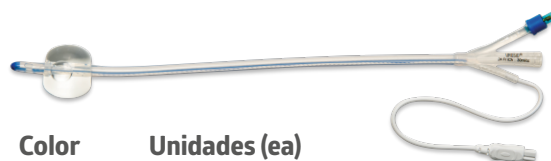

UROSID® Supra



Referencia	Tamaño (CH)	Longitud (cm)	Volumen del balón (ml)	Color	Unidades (ea)
645006	6	40	1,5	Marrón	10
645008	8	40	3	Azul	10
645010	10	40	3 – 5	Negro	10

Sistemas cerrados de drenaje de orina

UROSID® 1000

Es una variante de UROSID® 2000 S para el uso en pacientes pediátricos



- Cámara de goteo con válvula antirretorno integrada
- Válvula transversal
- Microfiltro con revestimiento hidrófobo
- Ventilación de bolsa impermeable a bacterias y líquidos
- Puerto de muestreo de orina sin aguja o con aguja
- Estéril (EO)
- Están libres de látex de caucho natural



Referencia	Volumen (ml)	Longitud del tubo (cm)	Válvula transversal	Unidades (ea)
690270-N	1000	90	Vertical	20

Medidores de orina

Medidor de orina de cámara simple UROSID® M200

REF 690343-x

Esta es la versión pediátrica de UROSID® M3. Incluye una bolsa y un medidor de orina más pequeños, ideales para el uso en los jóvenes pacientes.



Referencia	Volumen de bolsa (ml)	Volumen del medidor de orina (ml)	Longitud del tubo (cm)	Característica	Unidades (ea)
690343	2000	200	120	Con aguja	10
690343-N	2000	200	120	Sin aguja	10



Jeringas de irrigación

Jeringa de irrigación de pistón

Se trata de una jeringa de irrigación estéril (EO), graduada y desechable con un conector de catéter recto y un adaptador Luer. Puede utilizarse con catéteres vesicales y tubos estomacales (p. ej. para la irrigación de la vejiga).

Referencia	Volumen (ml)	Unidades (ea)
620060	50 – 60	50
620100	100	25



Jeringa de pera de irrigación

Ideal para el uso en entornos clínicos y quirúrgicos, esta jeringa de pera de irrigación desechable permite un fácil agarre para lograr un uso excelente con una sola mano. Diseñada para quedarse de pie, ayuda a prevenir fugas y mantener un ambiente limpio.

Referencia	Volumen (ml)	Esterilidad	Unidades (ea)
DYNDE20127	60	No estéril	50
DYNDE20125	60	Estéril (EO)	25



Productos gastroenterológicos



Tubos rectales

Se trata de catéteres intestinales rectos con dos ojos para la administración de enemas y el drenaje de gases intestinales.

Referencia	Tamaño (CH)	Longitud (cm)	Color	Unidades (ea)
680418	18	40	Rojo	100
680422	22	40	Morado	100
680425	25	40	Azul	100
680428	28	40	Verde	100
680430	30	40	Gris	100



Kit de enema

El kit de enema de Medline proporciona todo lo necesario para un enema.



Cada kit incluye:

- 1 bolsa con tubo, abrazadera y punta prelubricada, 1,5 l
- 1 paquete de jabón líquido, 9 ml
- 1 empapador, resistente a los líquidos, 42 x 45 cm



Referencia	Volumen (ml)	Longitud del tubo (cm)	Esterilidad	Unidades (ea)
DYNDE70100A	1500	137	No estéril	48

Para obtener más información sobre nuestros productos, póngase en contacto con su delegado comercial o visítenos en: www.medline.eu/es



Medline International Iberia S.L.U

Parque Empresarial San Fernando
Edificio Munich, Planta Baja, local B
Avenida de Castilla 2
28830 San Fernando de Henares
Madrid
España

Tfno: +34 900 600 602

www.medline.eu/es

Pedidos: es-pedidos@medline.com

Atención al Cliente: es-atencioncliente@medline.com

FOLLOW US  

- Los kits S-01 a S-07xxxx son productos sanitarios clase I estéril.   0123 (TÜV SÜD)
- Los kits S-08 a S-09xxxx son productos sanitarios estériles de clase IIa.   0123 (TÜV SÜD)
- Los catéteres Foley UROSID® de silicona son productos sanitarios estériles de clase IIb.   0123 (TÜV SÜD)
- Los catéteres UROSID® Sensor 400 son productos sanitarios estériles de clase IIb.   0123 (TÜV SÜD)
- Los catéteres Foley UROSID® de látex son productos sanitarios estériles de clase IIb.   0123 (TÜV SÜD)
- Aqua-SID® y Glyco-SID® son productos sanitarios clase I estéril.   0123 (TÜV SÜD)
- La referencia 647010-A es un producto sanitario estéril de clase I, y 647010-U es un producto sanitario no estéril de clase I.   2797 (BSI)
- Los catéteres UROSID® Supra son productos sanitarios estériles de clase IIa.   0123 (TÜV SÜD)
- Los catéteres intermitentes son productos sanitarios clase I estéril.   0482 (MEDCERT)
- UROSID® 2000 S es un producto sanitario clase I estéril.   0123 (TÜV SÜD)
- UROSID® TUR-bag es un producto sanitario estéril de clase I.   0123 (TÜV SÜD)
- Los medidores de orina son productos sanitarios estériles de clase I con función de medición.   0123 (TÜV SÜD)
- UROSID® 20 es un producto sanitario clase I estéril.   0123 (TÜV SÜD)
- UROSID® 24h es un producto sanitario clase I estéril.   0123 (TÜV SÜD)
- La cinta para UROSID® 24h es un producto sanitario no estéril de clase I.  
- Las bolsas para pierna UROSID® son productos sanitarios estériles/no estériles de clase I.   0123 (TÜV SÜD)
- La jeringa de irrigación de pistón y la jeringa de pera de irrigación son productos sanitarios clase I estéril.   0197 (TÜV)
- El catéter Foley UROSID® y UROSID® Sensor 400 son productos sanitarios estériles de clase IIb.   0123 (TÜV SÜD)
- UROSID® 1000 es un producto sanitario clase I estéril.   0123 (TÜV SÜD)
- Las referencias REF 690343-x son productos sanitarios estériles de clase I con función de medición.   0123 (TÜV SÜD)
- Los tubos rectales son productos sanitarios clase I estéril.   0482 (MEDCERT)
- El kit de enema es un producto sanitario no estéril de clase I.  
- Los cables adaptadores son productos sanitarios no estériles de clase I.  
- La referencia 690220 es un producto sanitario clase I estéril, y 690230 es un producto sanitario no estéril.   0123 (TÜV SÜD)
- Las referencias 6906xx son productos sanitarios estériles, y las 6905xx son productos sanitarios no estériles.   0123 (TÜV SÜD)
- La cinta para las bolsas para pierna UROSID® es un producto sanitario no estéril de clase I.   Cintas confort: 
- Cintas universales y estándar: 

Estos productos están destinados al uso por parte de profesionales sanitarios. Antes del uso, consulte las instrucciones y precauciones del etiquetado correspondiente.

Fuentes:

1. https://www.rki.de/DE/Content/Infekt/Krankenhaushygiene/Kommission/Downloads/CAUTI_2015.pdf?__blob=publicationFile

Nos reservamos el derecho de corregir cualquier error que pudiera aparecer en este folleto.

© 2023 Medline Industries, LP. Medline es una marca comercial registrada de Medline Industries, LP. Three Lakes Drive, Northfield, IL 60093, EE. UU. ML1338_ES 09/2023.