



# SPTSmart™

**Equipos quirúrgicos estándar**  
Soluciones para la gestión del suministro quirúrgico



**Un paso  
más en valor  
añadido y  
rendimiento**

# Analizamos cada procedimiento quirúrgico, los costes por intervención y cada plazo de entrega

Medline conoce sus necesidades en el quirófano y las examina hasta encontrar soluciones más rápidas, inteligentes y económicas para que pueda desempeñar óptimamente sus obligaciones. Observamos. Escuchamos. Y obtenemos resultados.

Con más de 20 años de experiencia en el mercado y una oferta de productos y soluciones en constante desarrollo para nuestros clientes, Medline se enorgullece de presentar una nueva gama de equipos quirúrgicos estándar.

SPTSmart de Medline es una selección de equipos quirúrgicos estándar para los procedimientos más frecuentes. Estos equipos están listos para su envío desde cualquiera de nuestros seis centros de almacenamiento y distribución en Alemania, Francia, Irlanda, Reino Unido, España peninsular y las Islas Canarias.

**Se acabaron las esperas para la producción, montaje, esterilización y transporte. Usted escoge y hace el pedido. Nosotros lo entregamos.**

## Variedad de productos y servicios de consultoría sobresalientes

Algunos procedimientos se benefician de la fiabilidad y rentabilidad de los equipos estándar, mientras que otros, más complejos o especializados, requieren la personalización y flexibilidad que ofrecen nuestros equipos quirúrgicos personalizados.

**Con Medline, puede tenerlo todo.** Nuestros especialistas estarán encantados de colaborar con usted y analizar sus prácticas actuales a fin de recomendarle el equipo adecuado para cada procedimiento y la mejor combinación de paquetes para cubrir sus necesidades.



### Estos SPT pueden ayudarle a:

- Acortar los plazos de entrega
- Optimizar el inventario
- Reducir costes con un producto estandarizado
- Mantener la calidad en el cuidado de los pacientes y la seguridad del personal
- Mejorar la eficiencia y la comodidad
- Garantizar consistencia y valor
- Promover buenas prácticas estandarizadas en su centro

**P:** ¿Qué pasa si tengo que cambiar un componente o quiero incluir componentes de otro proveedor?

**R:** No hay ningún problema. Pregunte hoy mismo a su responsable de ventas de Medline acerca de nuestro programa de equipos quirúrgicos personalizados.

# Universal menor

## Equipo SPT Smart universal menor general I

Cód. ref.: RGBASP00

Descripción de componentes	Tamaño	Uds.
Sábana de cabeza bilaminada Essential, adhesivo	160 x 260 cm	1
Paño lateral bilaminado Essential, adhesivo	98 x 75 cm	2
Sábana de pies bilaminada Essential, adhesivo	190 x 200 cm	1
Toallas secamanos absorbentes	20 x 30 cm	2
Cubremesa quirúrgico reforzado	140 x 190 cm	1
Gasas Rx - paquete de 5	10 x 10 cm	2
Bolsa para instrumentos, adhesiva	41 x 33 cm	1
Batea, azul	250 mL	1
Batea	120 mL	1
Contador de agujas	20 CT	1
Cinta adhesiva, spunlace	9 x 50 cm	1

Uds./caja: 8

### Componentes



### Sábana principal

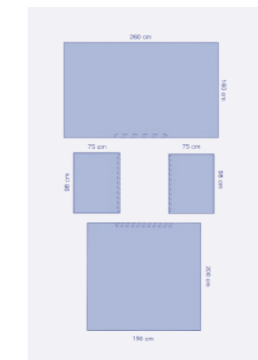

### Componentes



### Sábana principal

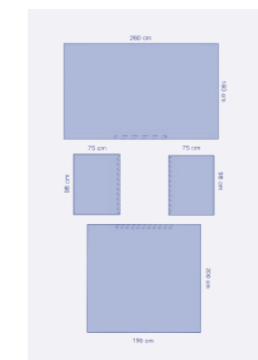

## Equipo SPT Smart universal menor general II

Cód. ref.: RGBASP01

Descripción de componentes	Tamaño	Uds.
Funda de mesa de Mayo	80 x 145 cm	1
Sábana de cabeza bilaminada Essential, adhesivo	160 x 260 cm	1
Paño lateral bilaminado Essential, adhesivo	98 x 75 cm	2
Sábana de pies bilaminada Essential, adhesivo	190 x 200 cm	1
Toallas secamanos absorbentes	20 x 30 cm	2
Cubremesa quirúrgico reforzado	140 x 190 cm	1
Gasas Rx - paquete de 10	10 x 10 cm	1
Bolsa para instrumentos, adhesiva	41 x 33 cm	1
Batea, azul	250 mL	1
Batea	120 mL	1
Contador de agujas	20 CT	1
Cinta adhesiva, transparente	9 x 55 cm	1

Uds./caja: 6



# Universal mayor

## Equipos SPT Smart universal mayor I general

Cód. ref.: RGBASP10

Descripción de componentes	Tamaño	Uds.
Tira de velcro	2.5 x 14 cm	1
Sábana de cabeza bilaminada Essential con adhesivo y refuerzo	170 x 260 cm	1
Paño lateral bilaminado Essential con adhesivo y refuerzo	120 x 98 cm	2
Sábana de pies bilaminada Essential con adhesivo y refuerzo	200 x 200 cm	1
Toallas secamanos absorbentes	20 x 30 cm	2
Cubretray quirúrgico reforzado	140 x 190 cm	1
Gasas Rx - paquete de 5	10 x 10 cm	2
Torundas Rx - paquete de 10	23.5 x 64.5 cm, ø 5 cm	1
Tubo de succión	CH21, 300 cm, ø 0.7 cm	1
Contador de agujas	20 CT	1
Batea	120 mL	1
Batea, azul	250 mL	2
Stick de pintado	18 cm	1
Compresas Rx - paquete de 5	45 x 45 cm	1
Bolsa para instrumentos, adhesiva	41 x 33 cm	1
Cinta adhesiva, spunlace	9 x 50 cm	1

Uds./caja: 4

### Componentes



### Sábana principal

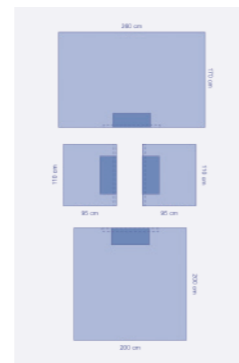

## Equipo SPT Smart universal mayor II general

Cód. ref.: RGBASP11

Descripción de componentes	Tamaño	Uds.
Funda de mesa de Mayo	80 x 142 cm	1
Tira de velcro	2.5 x 14 cm	1
Sábana de cabeza bilaminada Essential con adhesivo y refuerzo	170 x 260 cm	1
Paño lateral bilaminado Essential con adhesivo y refuerzo	120 x 98 cm	2
Sábana de pies bilaminada Essential con adhesivo y refuerzo	200 x 200 cm	1
Toallas secamanos absorbentes	20 x 30 cm	2
Cubretray quirúrgico reforzado	140 x 190 cm	1
Gasas Rx - paquete de 5	10 x 10 cm	2
Torundas Rx - paquete de 10	23.5 x 64.5 cm, ø 5 cm	1
Tubo de succión	CH21, 300 cm, ø 0.7 cm	1
Contador de agujas	20 CT	1
Batea	120 mL	1
Batea, azul	250 mL	2
Bolsa para instrumentos, adhesiva	41 x 33 cm	1
Cinta adhesiva, transparente	9 x 55 cm	1
Gasas Rx - paquete de 5	45 x 45 cm	1

Uds./caja: 4

### Componentes



### Sábana principal

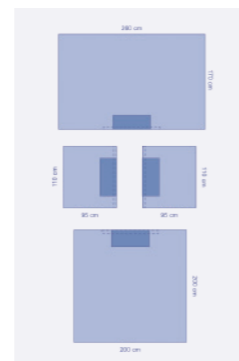

# Cesárea

## Equipo SPT Smart cesárea I film completo

Cód. ref.: RGMASP10

Descripción de componentes	Tamaño	Uds.
Cubretray quirúrgico reforzado	140 x 190 cm	1
Mantita de bebé	100 x 105 cm	1
Sábana de cesárea bilaminada Essential con adhesivo, refuerzo y fenestración 37 x 32 cm con film de incisión completo, bolsa de recogida de fluidos 360, panel de anestesia cubrebrazos	196/250 x 314 cm	1
Gasas Rx - paquete de 5	45 x 45 cm	1
Tubo de succión	CH21, 300 cm, ø 0.7 cm	1
Escalpelo	Nº 23	1
Cinta adhesiva, spunlace	9 x 50 cm	1
Contador de agujas, rojo	20 CT	1
Batea	120 mL	1
Batea, azul	250 mL	1
Gasas Rx - paquete de 5	10 x 10 cm	2
Stick de pintado	18 cm	1
Bandeja	31 x 24 x 7 cm, 3,000 mL	1
Limpiador de puntas bisturí eléctrico	4.4 x 4.5 cm	1
Pinza de cordón umbilical	ST	1
Bisturí eléctrico	ST	1

Uds./caja: 3

### Componentes



### Sábana principal

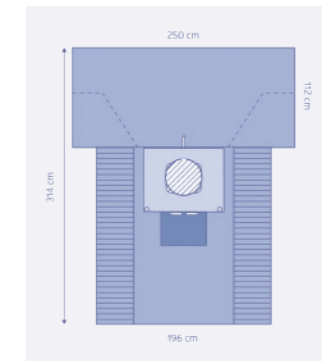

## Equipo SPT Smart cesárea II

Cód. ref.: RGMASP11

Descripción de componentes	Tamaño	Uds.
Cubretray quirúrgico reforzado	140 x 190 cm	1
Mantita de bebé	100 x 105 cm	1
Sábana para cesárea trilaminada Ulitmate con refuerzo, fenestración adhesiva con film de incisión parcial apertura 30 x 36 cm, bolsa de recogida de fluidos, panel de anestesia con cubrebrazos, perneras integradas	196/260 x 297 cm	1
Gasas Rx - paquete de 5	45 x 45 cm	2
Tubo de succión	CH21, 300 cm, ø 0.7 cm	1
Escalpelo	Nº 23	2
Cinta adhesiva, transparente	9 x 55 cm	1
Contador de agujas, rojo	20 CT	2
Batea	120 mL	1
Batea, azul	250 mL	1
Limpiador de puntas bisturí eléctrico	4.4 x 4.5 cm	1
Bisturí eléctrico	ST	1
Gasas Rx - paquete de 10	10 x 10 cm	1
Torundas - paquete de 10	23.5 x 35 cm, ø 4 cm	1
Bandeja	31 x 24 x 7 cm, 3,000 mL	1
Stick de pintado	18 cm	1
Pinza de cordón umbilical	ST	1

Uds./caja: 3

### Componentes



### Sábana principal

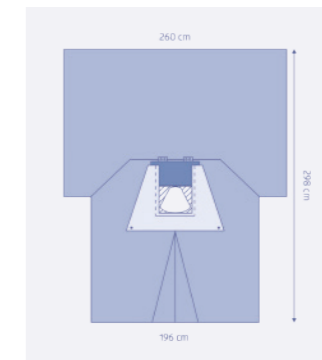

# Equipo Mano

## Equipo SPT Smart mano I

Cód. ref.: RGBSSP00

Descripción de componentes	Tamaño	Uds.
Sábana para mano bilaminada Essential con refuerzo, fenestración elástica 3 cm, 4 tiras pasatubos, extensión lateral para mesa	196 x 373 cm	1
Cubre mesa quirúrgico reforzado	140 x 190 cm	1
Cinta adhesiva, spunlace	9 x 50 cm	1
Gasas Rx - paquete de 5	10 x 10 cm	2
Batea, azul	250 mL	1
Batea	120 mL	1
Contador de agujas	20 CT	1
Stick de pintado	18 cm	1
Escalpelo	Nº 15	1

Uds./caja: 6

### Componentes



### Sábana principal

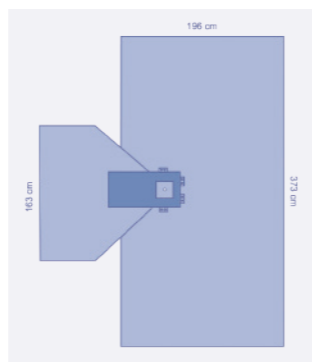

## Equipo SPT Smart mano II

Cód. ref.: RGBSSP01

Descripción de componentes	Tamaño	Uds.
Funda de mesa de Mayo	80 x 142 cm	1
Sábana para mano bilaminada Essential con refuerzo, fenestración elástica 3 cm, 4 tiras pasatubos, extensión lateral para mesa	196 x 373 cm	1
Cubre mesa quirúrgico reforzado	140 x 190 cm	1
Paño utilidades bilaminado Essential	150 x 90 cm	1
Cinta adhesiva, transparente	9 x 55 cm	1
Torundas Rx - paquete de 10	23.5 x 39 cm, ø 4 cm	1
Gasas Rx - paquete de 10	10 x 10 cm	1
Batea, azul	250 mL	1
Batea	120 mL	1
Contador de agujas	20 CT	1
Escalpelo	Nº 15	1

Uds./caja: 5

### Componentes



### Sábana principal

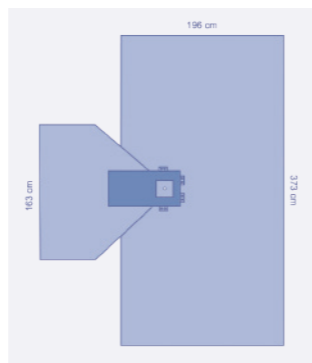

# Artroscopia de rodilla

## Equipo SPT Smart artroscopia de rodilla I

Cód. ref.: RGBSSP10

Descripción de componentes	Tamaño	Uds.
Sábana artroscopia rodilla bilaminado Essential con bolsa	230 x 302 cm	1
Cubre mesa quirúrgico reforzado	140 x 190 cm	1
Estoquinete	20 x 97 cm	1
Cinta adhesiva, spunlace	55 x 9 cm	2
Cubre mesa quirúrgico reforzado	140 x 190 cm	1
Funda para cámara	17.5 x 240 cm	1
Hoja bisturí	Nº 11	1
Tubo de succión	CH21, 300 cm, ø 0.7 cm	1
Contador de agujas	20 CT	1
Batea	120 mL	1
Stick de pintado	18 cm	1
Gasas Rx - paquete de 5	10 x 10 cm	2

Uds./caja: 5

### Componentes



### Sábana principal

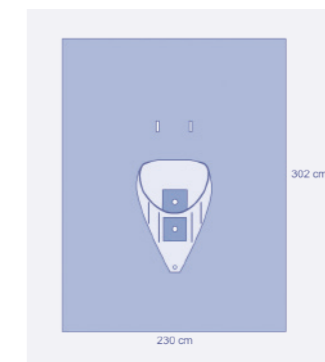

## Equipo SPT Smart artroscopia de rodilla II

Cód. ref.: RGBSSP11

Descripción de componentes	Tamaño	Uds.
Sábana artroscopia rodilla bilaminado Essential con bolsa	230 x 302 cm	1
Cubre mesa quirúrgico reforzado	140 x 190 cm	1
Estoquinete	20 x 97 cm	1
Cinta adhesiva, transparente	9 x 55 cm	2
Cubre mesa quirúrgico reforzado	140 x 190 cm	1
Funda para cámara	14 x 240 cm	1
Hoja bisturí	Nº 11	1
Batea	120 mL	1
Funda mesa de Mayo	80 x 142 cm	1
Batea, azul	250 mL	1
Gasas Rx - paquete de 10	10 x 10 cm	1
Torundas Rx - paquete de 10	23.5 x 39 cm, ø 4 cm	1

Uds./caja: 5

### Componentes



### Sábana principal

