

Lösungen für die Urologie

Sie versorgen Ihre Patienten. Wir unterstützen Sie.

ASID  **BONZ**

A MEDLINE COMPANY



**Wir unterstützen
Sie - für eine
umfassende
Patientenversorgung**





Produkte von hoher Qualität

Wir bieten Ihnen ein umfassendes Angebot an klinisch bewährten Produkten, darunter:

- Von Pflegekräften entwickelte Katheter-Wechsel-Sets, die theoretische, klinische Vorgehensweisen mit der evidenzbasierten Praxis in Einklang bringen
- Verschiedene intermittierende Katheter und Ballonkatheter entsprechend der Bedürfnisse Ihrer Patienten
- Urologische Urindrainage Systeme zur Anwendung während des Krankenhausaufenthalts oder bei chronischen Erkrankungen

CAUTI Prävention

Wir bemühen uns, katheterassoziierte Harnwegsinfektionen (CAUTIs) so weit wie möglich zu vermeiden, um die Gesundheit der Patienten zu erhalten. Das Robert-Koch-Institut (RKI) empfiehlt verschiedene Maßnahmen zur Prävention von CAUTIs. Dazu gehören:

- Strenge Protokolle für die Katheterisierung, um unnötigen Gebrauch zu vermeiden
- Produktstandardisierung
- Aufrechterhaltung der Sterilität von Kathetern
- Rechtzeitige Entfernung des Katheters.¹



Inhaltsverzeichnis

CAUTI Prävention	4
Blasenkatheter	7
Urindrainage Systeme	16
Beinbeutel	26
Pädiatrische Produkte	28
Wund- und Blasenspritzen	30
Produkte für die Gastroenterologie	31

CAUTI Prävention

Lösungen für die Prävention von CAUTIs

CAUTIs sind eine der häufigsten nosokomialen Infektionen (HAI). Es gibt zwar CAUTI-Protokolle, aber angesichts der vielen konkurrierenden Prioritäten ist die Einhaltung bewährter Verfahren oft inkonsistent. Katheterassoziierte Infektionen werden höchstwahrscheinlich durch Bakterien verursacht, die während des Einführens des Katheters in die Blase gelangen, oder durch eine Unterbrechung des geschlossenen Urindrainagesystems.

Die tägliche Inzidenzrate von Patienten, die eine CAUTI entwickeln, liegt zwischen 3 und 10 Prozent. Nach einer Verweildauer von 30 Tagen treten bei den meisten Patienten eine Harnwegsinfektion oder Bakterien im Urin auf. Im Allgemeinen sind 80 Prozent der nosokomialen Harnwegsinfektionen Katheter-assoziiert.¹

Die Verwendung von sterilen (EO) Katheter-Wechsel-Sets, gepaart mit konsequenter Einhaltung der Best Practices, kann die Infektionsrate bei Patienten beim Legen oder Wechseln von Blasenkathetern senken. Mit diesen Sets präsentiert Medline eine Lösung zur Reduktion von CAUTIs, zugeschnitten auf die spezifischen Bedürfnisse Ihrer Einrichtung.

Katheter-Wechsel-Sets

S-010000 Komponenten:

- 1 Urinauffangschale, Kunststoff
- 6 Mulltupfer, pflaumengroß
- 2 Mullkompressen, 7,5 x 7,5 cm
- 1 Pinzette
- 1 Abdecktuch mit Schlitzöffnung, 60 x 60 cm, wasserdicht
- 1 Abdecktuch, 60 x 60 cm, wasserdicht
- 1 Paar Untersuchungshandschuhe, Latex, medium, puderfrei in Papier
- 1 Wickeltuch, 60 x 60 cm, wasserdicht



S-020000-N Komponenten:

- 1 Urinauffangschale, Kunststoff
- 6 Mulltupfer, pflaumengroß
- 2 Mullkompressen, 7,5 x 7,5 cm
- 2 Pinzetten
- 1 Abdecktuch mit Schlitzöffnung, 60 x 60 cm, wasserdicht
- 1 Paar Untersuchungshandschuhe, Nitril, groß, puderfrei in Papier
- 1 Einschlagtuch, 60 x 60 cm, wasserdicht



S-030000 Komponenten:

- 1 Nierenschale, Kunststoff
- 1 Tupferschale, Kunststoff
- 5 Mulltupfer, pflaumengroß
- 2 Mullkompressen, 7,5 x 7,5 cm
- 1 Pinzette
- 1 Abdecktuch mit Schlitzöffnung, 60 x 60 cm, wasserdicht
- 1 Paar Untersuchungshandschuhe, Latex, Medium puderfrei in Papier
- 1 Einschlagtuch, 60 x 60 cm, wasserdicht

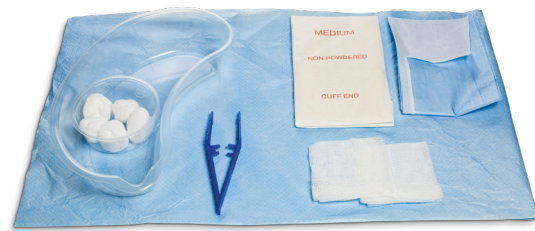
**S-030000-N Komponenten:**

- 1 Nierenschale, Kunststoff
- 1 Tupferschale, Kunststoff
- 5 Mulltupfer, pflaumengroß
- 2 Mullkompressen, 7,5 x 7,5 cm
- 1 Pinzette
- 1 Abdecktuch mit Schlitzöffnung, 60 x 60 cm, wasserdicht
- 1 Paar Untersuchungshandschuhe, Nitril, groß, puderfrei in Papier
- 1 Einschlagtuch, 60 x 60 cm, wasserdicht

**S-040000 Komponenten:**

- 1 Urinauffangschale, Kunststoff
- 4 Mulltupfer, pflaumengroß
- 2 Mullkompressen, 7,5 x 7,5 cm
- 2 Pinzetten
- 1 Abdecktuch mit Schlitzöffnung, 50 x 50 cm, wasserdicht
- 1 Paar Untersuchungshandschuhe, Latex, medium, puderfrei in Papier
- 1 Einschlagtuch, 60 x 60 cm, wasserdicht

**S-050000 Komponenten:**

- 1 Nierenschale, Kunststoff
- 1 Tupferschale, Kunststoff
- 6 Mulltupfer, pflaumengroß
- 1 Mullkomresse, 10 x 10 cm
- 2 Pinzetten
- 1 Abdecktuch mit Schlitzöffnung, 50 x 50 cm, wasserdicht
- 1 Paar Untersuchungshandschuhe, Latex, medium, puderfrei in Papier
- 1 Arbeitsabdecktuch, 60 x 60 cm, wasserdicht
- 1 Einschlagtuch, 60 x 60 cm, wasserdicht

**S-060000 Komponenten:**

- 1 Urinauffangschale, Kunststoff
- 5 Mulltupfer, pflaumengroß
- 5 Mullkompressen, 7,5 x 7,5 cm
- 1 Pinzette
- 1 Abdecktuch mit Schlitzöffnung, 50 x 50 cm, wasserdicht
- 1 Paar Untersuchungshandschuhe, Latex, groß, puderfrei in Papier
- 1 Untersuchungshandschuh, Latex, mittel, puderfrei, gestülpt
- 1 Einschlagtuch, 60 x 60 cm, wasserdicht



S-060000-N Komponenten:

- 1 Urinauffangschale, Kunststoff
- 5 Mulltupfer, pflaumengroß
- 5 Mullkompressen, 7,5 x 7,5 cm
- 1 Pinzette
- 1 Abdecktuch mit Schlitzöffnung, 50 x 50 cm, wasserdicht
- 1 Paar Untersuchungshandschuhe, Nitril, groß, puderfrei in Papier
- 1 Untersuchungshandschuh, Nitril, medium, puderfrei, gestülpt
- 1 Einschlagtuch, 60 x 60 cm, wasserdicht

**S-070000 Komponenten:**

- 1 Nierenschale, Kunststoff
- 1 Tupferschale, Kunststoff
- 4 Mulltupfer, pflaumengroß
- 4 Mullkompressen, 7,5 x 7,5 cm
- 1 Pinzette
- 1 Abdecktuch mit Schlitzöffnung, 50 x 50 cm, wasserdicht
- 1 Paar Untersuchungshandschuhe, Latex, medium, puderfrei in Papier
- 1 Einschlagtuch, 60 x 60 cm, wasserdicht

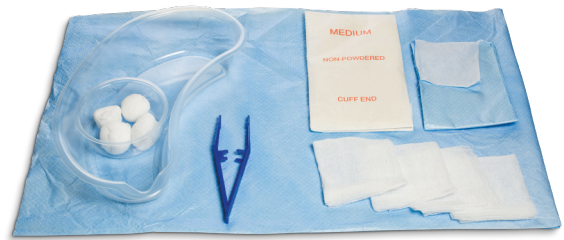
**S-080000 Komponenten:**

- 1 Urinauffangschale, Kunststoff
- 6 Mulltupfer, eigroß
- 2 Mullkompressen, 7,5 x 7,5 cm
- 2 Pinzetten
- 1 Abdecktuch mit Schlitzöffnung, 60 x 60 cm, wasserdicht
- 1 Paar Untersuchungshandschuhe, Latex, medium, puderfrei in Papier
- 1 Einschlagtuch, 60 x 60 cm, wasserdicht
- 1 Glyco-SID®, 10 ml

**S-090000 Bestandteile:**

- 1 Urinauffangschale, Kunststoff
- 6 Mulltupfer, pflaumengroß
- 1 Pinzette
- 1 Abdecktuch mit Schlitzöffnung, 60 x 60 cm, wasserdicht
- 1 Paar Untersuchungshandschuhe, Vinyl, groß, puderfrei, gestülpt
- 1 Einschlagtuch, 60 x 60 cm, wasserdicht
- 1 Glyco-SID®, 10 ml



**Sie kümmern
sich um ihre
Patienten. Wir
kümmern uns
um Sie.**

UROSID®

**Qualität
Zuverlässigkeit
Sicherheit**

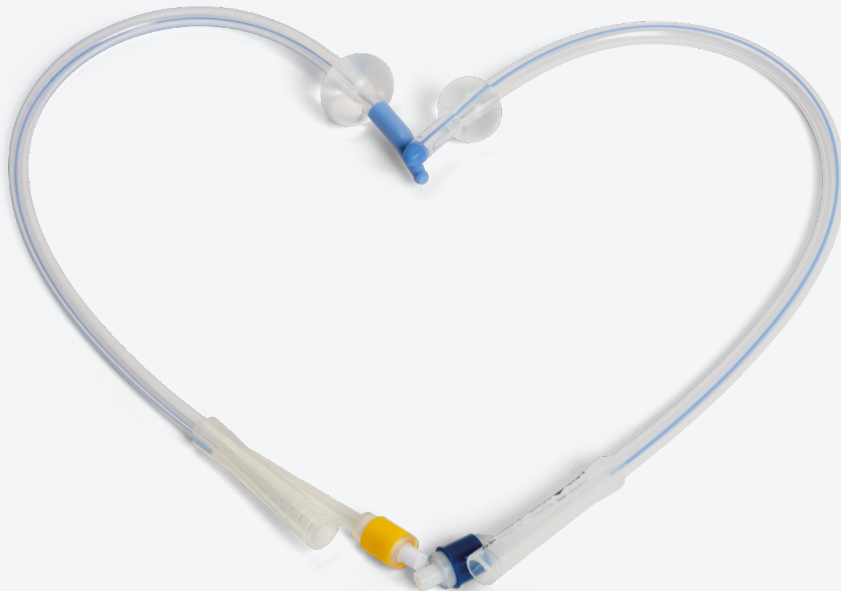

Blasen- katheter

Lösungen für die Prävention von CAUTI

Die Blasenkatheterisierung erleichtert die Entleerung der Blase und die Ausleitung von Urin durch intermittierende oder Verweilkatheter.

Silikon oder Latex? Sie haben die Wahl.

Ballonkatheter sind in 100 Prozent Silikon oder Naturkautschuklatex erhältlich. Welches Produkt am besten geeignet ist, hängt von mehreren Faktoren ab, z. B. davon, ob Ihr Patient auf bestimmte Materialien allergisch reagiert oder nicht, sowie von der voraussichtlichen Verweildauer des Katheters. Die Vor- und Nachteile der verschiedenen Materialien müssen in Betracht gezogen werden.

100 % Silikon

- Verweildauer von bis zu 29 Tagen
- Hohe Biokompatibilität – weniger bekannte Allergien
- Geringe Verkrustung während der Verweildauer
- Röntgenkontraststreifen für einfache Visualisierung während Scans
- Glattes Material für maximalen Komfort



Naturkautschuklatex, silikonisiert

- Verweildauer von bis zu 14 Tagen
- Viele Patienten haben eine Latexallergie
- Schnellere Verkrustung im Vergleich zu Kathetern aus 100 % Silikon
- Niedrigere Stückkosten als Silikonkatheter
- Nicht sichtbar auf Röntgenaufnahmen
- Glattes Material für maximalen Komfort



UROSID® Ballonkatheter aus Silikon

Der UROSID® Ballonkatheter aus Silikon ist ein zwei- oder dreilumiger, transurethraler Blasenkatheter aus 100 % medizinischem Silikon. Er ist entweder mit einer geraden, atraumatischen Nelaton-Spitze oder einer leicht gebogenen, atraumatischen Tiemann-Spitze ausgestattet und verfügt über einen durchgehenden Bariumsulfat-Röntgenkontraststreifen. Ballonkatheter mit Nelaton-Spitze können sowohl für die Katheterisierung von Frauen als auch von Männern verwendet werden, während Katheter mit Tiemann-Spitze in erster Linie für die Katheterisierung männlicher Patienten mit verengter, vernarbter oder schwer passierbarer Harnröhre eingesetzt werden.

Sie sind sowohl für die passive Entleerung als auch für die retrograde Füllung/Drainage der Harnblase geeignet. Sie sind farbcodiert und können in Verbindung mit Verlängerungen sowie allen Asid Bonz Urinbeuteln verwendet werden. Zudem verfügt das Ventil des Füllkanals über einen Luer-Spritzenansatz. Die Katheterballons haben unterschiedliche Füllvolumina zwischen 5 und 30 ml.

UROSID® Basic Ballonkatheter aus Silikon Typ: Nelaton, Doppellumen

Art.-Nr. 6421xx



Artikelnummer	Größe (CH)	Länge (cm)	Ballonvolumen (ml)	Farbe	VE (Stk.)
642112	12	40	5-15	Weiß	10
642114	14	40	5-15	Grün	10
642116	16	40	5-15	Orange	10
642118	18	40	5-15	Rot	10
642120	20	40	5-15	Gelb	10
642122	22	40	5-15	Lila	10
642124	24	40	5-15	Blau	10



Art.-Nr. 6430xx

Artikelnummer	Größe (CH)	Länge (cm)	Ballonvolumen (ml)	Farbe	VE (Stk.)
643016	16	40	30	Orange	10
643018	18	40	30	Rot	10
643020	20	40	30	Gelb	10
643022	22	40	30	Lila	10
643024	24	40	30	Blau	10



Alle UROSID® Basic Ballonkatheter aus Silikon sind:

- Frei von Naturkautschuklatex
- DEHP- und PHT-frei
- Steril (EO)

Art.-Nr. 6420xx-P

Dieses Produkt enthält eine vorgefüllte Glyco-SID® Spritze mit einer 10-ml-Wasser-Glycerin-Lösung (10 %) als Blocker-Medium zum Befüllen des Ballons.

Graduierung der Spritze: 0,2 ml



Artikelnummer	Größe (CH)	Länge (cm)	Ballonvolumen (ml)	Farbe	VE (Stk.)
642012-P	12	40	10	Weiß	5
642014-P	14	40	10	Grün	5
642016-P	16	40	10	Orange	5
642018-P	18	40	10	Rot	5
642020-P	20	40	10	Gelb	5
642022-P	22	40	10	Lila	5
642024-P	24	40	10	Blau	5

UROSID® Basic Ballonkatheter aus Silikon**Typ: Nelaton, Dreifachlumen****Art.-Nr. 6440xx**

Der 3-Wege Ballonkatheter verfügt über einen zusätzlichen Spül-/Injektionskanal zum Verabreichen von Medikamentenlösungen oder zum Spülen der Blase.



Artikelnummer	Größe (CH)	Länge (cm)	Ballonvolumen (ml)	Farbe	VE (Stk.)
644016	16	40	30	Orange	10
644018	18	40	30	Rot	10
644020	20	40	30	Gelb	10
644022	22	40	30	Lila	10
644024	24	40	30	Blau	10

UROSID® Basic Ballonkatheter aus Silikon**Typ: Tiemann, Doppellumen****REF 6530xx**

Der UROSID® Ballonkatheter aus Silikon wurde speziell für männliche Patienten entwickelt.



Artikelnummer	Größe (CH)	Länge (cm)	Ballonvolumen (ml)	Farbe	VE (Stk.)
653012	12	40	5 - 10	Weiß	10
653014	14	40	5 - 10	Grün	10
653016	16	40	5 - 10	Orange	10
653018	18	40	5 - 10	Rot	10
653020	20	40	5 - 10	Gelb	10

UROSID® Sensor 400

Der UROSID® Sensor 400 ist ein transurethraler Ballonkatheter aus Silikon mit einem integrierten Temperatursensor.

Präzise

- Kontinuierliche Messungen zwischen 25 und 45° C mit einer Genauigkeit von $\pm 0,1^\circ$ C

Praktisch

- Spart Zeit für das Pflegepersonal bei der Temperaturüberwachung, wenn ein Ballonkatheter bereits indiziert ist

Kompatibel

- Geeignet für den Einsatz in den meisten Hypothermieeinheiten und mit Patientenmonitoren von GE®, HP®, Philips™, Siemens® und weiteren
- Wir versorgen Sie mit den entsprechenden Adapterkabeln
- UROSID® Sensor 400 ist MRT-kompatibel



Art.-Nr. 6460xx

Artikelnummer	Größe (CH)	Länge (cm)	Ballonvolumen (ml)	Farbe	VE (Stk.)
646008	8	31	5	Blau	5
646010	10	31	5	Schwarz	5
646012	12	40	10	Weiß	5
646014	14	40	10	Grün	5
646016	16	40	10	Orange	5
646018	18	40	10	Rot	5
646020	20	40	30	Gelb	5
646022	22	40	30	Lila	5
646024	24	40	30	Blau	5

Adapterkabel

Adapterkabel werden verwendet, um den UROSID® Sensor 400 mit Patientenmonitoren zu verbinden. Das passende Adapterkabel wird je nach Art des verwendeten Patientenmonitors ausgewählt.

Artikelnummer	Name	Länge (cm)	VE (Stk.)
646060	Klinkenstecker, gerade, 6,35 mm	500	1
646070	Rundstecker, gerade, HP/ Philipps	500	1
646080	Rundstecker, gerade, Siemens	500	1



Alle UROSID® Basic Ballonkatheter aus Silikon sind:

- Frei von Naturkautschuklatex
- DEHP- und PHT-frei
- Steril (EO)

UROSID® Ballonkatheter aus Latex

Der UROSID® Ballonkatheter aus Latex ist ein doppelumiger oder dreilumiger transurethraler Blasenkatheter aus silikonisiertem Naturkautschuklatex. Er ist entweder mit einer geraden, atraumatischen Nelaton-Spitze oder einer leicht gebogenen, atraumatischen Tiemann-Spitze ausgestattet. Ballonkatheter mit Nelaton-Spitze können sowohl für die Katheterisierung von Frauen als auch von Männern verwendet werden, während Katheter mit Tiemann-Spitze in erster Linie für die Katheterisierung männlicher Patienten mit verengter, vernarbter oder schwer passierbarer Harnröhre eingesetzt werden.

Sie sind sowohl für die passive Entleerung als auch für die retrograde Füllung/Drainage der Harnblase geeignet. Sie sind farbcodiert und können mit handelsüblichen Verlängerungen sowie mit allen Asid Bonz Urinbeuteln verwendet werden. Zudem verfügt das Ventil des Füllkanals über einen Luer-Spritzenansatz. Die Katheterballons haben unterschiedliche Füllvolumina zwischen 5 und 30 ml.

UROSID® Ballonkatheter aus Latex Typ: Nelaton, Doppellumen

Art.-Nr. 6620xx



Artikelnummer	Größe (CH)	Länge (cm)	Ballonvolumen (ml)	Ventil	Farbe	VE (Stk.)
662012	12	40	5 - 10	PVC	Weiß	10
662014	14	40	5 - 10	PVC	Grün	10
662016	16	40	5 - 10	PVC	Orange	10
662018	18	40	5 - 10	PVC	Rot	10
662020	20	40	5 - 10	PVC	Gelb	10
662022	22	40	5 - 10	PVC	Lila	10
662024	24	40	5 - 10	PVC	Blau	10
662026	26	40	5 - 10	PVC	Rosa	10

Art.-Nr. 6622xx



Artikelnummer	Größe (CH)	Länge (cm)	Ballonvolumen (ml)	Ventil	Farbe	VE (Stk.)
662212	12	40	5 - 10	Gummi	Weiß	10
662214	14	40	5 - 10	Gummi	Grün	10
662216	16	40	5 - 10	Gummi	Orange	10
662218	18	40	5 - 10	Gummi	Rot	10
662220	20	40	5 - 10	Gummi	Gelb	10
662222	22	40	5 - 10	Gummi	Lila	10
662224	24	40	5 - 10	Gummi	Blau	10
662226	26	40	5 - 10	Gummi	Rosa	10



Ballonkatheter mit Gummiventil sind MRT-kompatibel.

UROSID® Ballonkatheter aus Latex Typ: Nelaton, Doppellumen

Art.-Nr. 6630xx



Artikelnummer	Größe (CH)	Länge (cm)	Ballonvolumen (ml)	Farbe	VE (Stk.)
663012	12	40	30	Weiß	10
663014	14	40	30	Grün	10
663016	16	40	30	Orange	10
663018	18	40	30	Rot	10
663020	20	40	30	Gelb	10
663022	22	40	30	Lila	10
663024	24	40	30	Blau	10
663026	26	40	30	Rosa	10

UROSID® Ballonkatheter aus Latex Typ: Tiemann, Doppellumen

Art.-Nr. 6650xx

Der UROSID® Ballonkatheter aus Latex mit Tiemann-Spitze wurde speziell für männliche Patienten entwickelt.



Artikelnummer	Größe (CH)	Länge (cm)	Ballonvolumen (ml)	Farbe	VE (Stk.)
665012	12	40	5 - 10	Weiß	10
665014	14	40	5 - 10	Grün	10
665016	16	40	5 - 10	Orange	10
665018	18	40	5 - 10	Rot	10
665020	20	40	5 - 10	Gelb	10

Art.-Nr. 6660xx

Der UROSID® Ballonkatheter aus Latex mit Tiemann-Spitze wurde speziell für männliche Patienten entwickelt.



Artikelnummer	Größe (CH)	Länge (cm)	Ballonvolumen (ml)	Farbe	VE (Stk.)
666012	12	40	30	Weiß	10
666014	14	40	30	Grün	10
666016	16	40	30	Orange	10
666018	18	40	30	Rot	10
666020	20	40	30	Gelb	10



Alle UROSID® Ballonkatheter aus Latex sind:
· Steril (EO)

UROSID® Ballonkatheter aus Latex

Typ: Nelaton, Dreifachlumen

Art.-Nr. 6680xx

Der 3-Wege Ballonkatheter verfügt über einen zusätzlichen Spül-/Injektionskanal zum Verabreichen von Medikamentenlösungen oder zum Spülen der Blase.



Artikelnummer	Größe (CH)	Länge (cm)	Ballonvolumen (ml)	Farbe	VE (Stk.)
668016	16	40	30	Orange	10
668018	18	40	30	Rot	10
668020	20	40	30	Gelb	10
668022	22	40	30	Lila	10
668024	24	40	30	Blau	10
668026	26	40	30	Rosa	10

Zubehör für UROSID® Ballonkatheter

Blocker Medium

Aqua-SID® und Glyco-SID®

Vorgefüllte Fertigspritzen erleichtern das Füllen des Ballons der UROSID® Ballonkatheter (Silikon oder Latex) während der Katheterisierung.

Artikelnummer	Name	Merkmal	VE (Stk.)
623001	Aqua-SID®	10 ml steriles Wasser	10
623002	Glyco-SID®	10 ml Mischung aus destilliertem Wasser und 10 % Glycerin	10



Katheterstopfen

Art.-Nr. 647010-x

Ein Katheterstopfen ist ein Produkt, das dazu dient, den Drainageansatz von Ballonkathetern kurzzeitig zu verschließen (z. B. während des Wechsels eines geschlossenen Systems oder einer Untersuchung des Patienten).

Artikelnummer	Sterilität	VE (Stk.)
647010-A	Steril (EO)	50
647010-U	Unsteril	100



Medline bietet Ihnen alles, was Sie für die Katheterisierung Ihrer Patienten benötigen.

UROSID® Supra

Einige Patienten können aufgrund von Komplikationen, wie einer Harnröhrenverengung nicht durch die Harnröhre katheterisiert werden. In solchen Fällen ist eine perkutane Blasendrainage erforderlich.

Der UROSID® Supra Silikon Ballonkatheter bietet eine Lösung für die extraanatomische Entleerung der Blase und kann mit handelsüblichen Verlängerungen und allen Asid Bonz Urinbeuteln verwendet werden. Es handelt sich um einen doppellumigen, suprapubischen Blasenkatheeter aus medizinischem Silikon mit einer offenen Spitze und einem durchgehenden Röntgenkontraststreifen aus Bariumsulfat. Zudem verfügt das Ventil des Füllkanals über einen Luer-Spritzenansatz und ist farbcodiert. Es gibt auch kleine Kathetergrößen (6–10 CH) mit einem Führungsdraht (Stilet), der das Einführen erleichtert.



Art.-Nr. 6450xx

Artikelnummer	Größe (CH)	Länge (cm)	Ballonvolumen (ml)	Farbe	VE (Stk.)
645006	6	40	1,5	Braun	10
645008	8	40	3	Blau	10
645010	10	40	3 - 5	Schwarz	10
645012	12	40	5 - 10	Weiß	10
645014	14	40	5 - 10	Grün	10
645016	16	40	5 - 10	Orange	10
645018	18	40	5 - 10	Rot	10
645020	20	40	5 - 10	Gelb	10
645022	22	40	5 - 10	Lila	10
645024	24	40	5 - 10	Blau	10
645026	26	40	5 - 10	Rosa	10



Alle UROSID® Supra Katheter sind:

- Frei von Naturkautschuklatex
- DEHP- und PHT-frei
- Steril (EO)

Intermittierende Katheter

Die intermittierende Katheterisierung gilt als sichere und wirksame Methode zur Harnableitung, die den Patienten persönliche Unabhängigkeit und Einbindung in ihren Alltag ermöglicht. Diese Katheter können auch für die einmalige Entnahme von Urinproben direkt aus der Blase verwendet werden und liefern ein reines Probenergebnis.

Medline bietet intermittierende Katheter mit einer Nelaton- oder Tiemann-Spitze an, um sicherzustellen, dass Sie sowohl für weibliche als auch für männliche Patienten die richtige Lösung haben.

Intermittierender Katheter

Typ: Nelaton

Art.-Nr. 680xxx

Die Einwegkatheter aus PVC haben eine abgerundete Spitze und sind distal geschlossen. Sie verfügen über zwei gegenüber liegende Murphy-Augen. Aufgrund ihrer kürzeren Länge eignen sie sich besonders für die Anwendung bei Frauen.

Artikelnummer	Größe (CH)	Länge (cm)	Farbe	VE (Stk.)
680208	8	40	Blau	100
680210	10	40	Schwarz	100
680212	12	40	Weiß	100
680214	14	40	Grün	100
680216	16	40	Orange	100
680218	18	40	Rot	100
680310	10	18	Schwarz	100
680312	12	18	Weiß	100
680314	14	18	Grün	100
680316	16	18	Orange	100

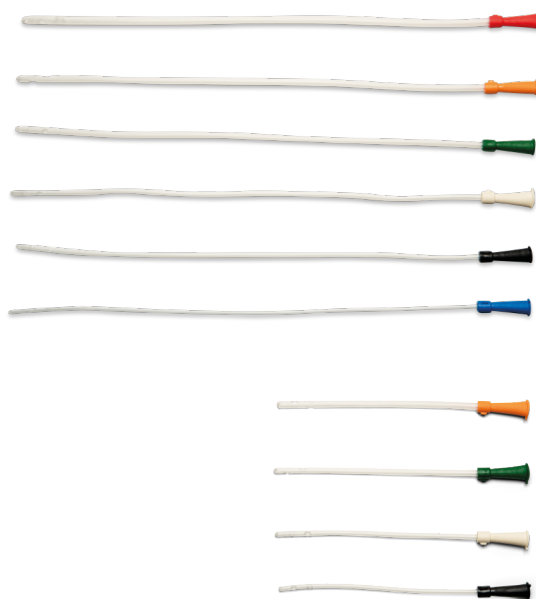

Intermittierender Katheter

Typ: Tiemann

Art.-Nr. 6702xx

Die Einwegkatheter aus PVC haben eine gebogene Spitze und sind distal geschlossen. Sie verfügen über zwei gegenüber liegende Murphy-Augen. Katheter mit Tiemann-Spitze sind besonders für die Anwendung bei männlichen Patienten geeignet.

Artikelnummer	Größe (CH)	Länge (cm)	Farbe	VE (Stk.)
670212	12	40	Weiß	100
670214	14	40	Grün	100
670216	16	40	Orange	100
670218	18	40	Rot	100



- Abgerundete Spitze für einfaches und angenehmes Einführen
- Versetzte Murphy Augen ermöglichen einen maximalen Durchfluss
- Trichteransatz für einfache Handhabung
- Farbcodierung zur einfachen Erkennung der Charrière-Größe
- Alle Größen sind steril verpackt (EO)
- Hergestellt in Deutschland



Urindrainage Systeme



Geschlossenes System

Bei geschlossenen Urindrainagesystemen wird der Urinfluss über eine Tropfkammer zwischen Schlauch und Urinbeutel unterbrochen. Dadurch bildet der Blasenkatheter zusammen mit dem Schlauch ein separates zweites System neben dem Urinbeutel. Die Verwendung eines geschlossenen Urindrainagesystems wird für die mehrtägige Urindrainage empfohlen und kann das CAUTI-Risiko im Vergleich zu einfachen Urinbeuteln wirksam verringern.

Das Robert-Koch-Institut (RKI) empfiehlt zur Vorbeugung und Kontrolle von CAUTIs ein steriles, kontinuierlich geschlossenes Urindrainagesystem. Das RKI hält es sogar für möglich, dass 70 Prozent aller CAUTIs durch die Anwendung bestimmter Maßnahmen verhindert werden können:¹

- Reduktion unnötiger Katheterisierungen
- Die Verweildauer auf ein Minimum beschränken
- Personal trainieren
- Umsetzung der Handhygiene und der aseptischen Technik
- Tägliche Überwachung
- Geschlossene Urindrainagesysteme

Von einfach bis komplex

Medline bietet eine breite Palette von Urinbeuteln an, die alle Ihre Anforderungen erfüllen. Vom einfachen Sekretbeutel ohne Ablasshahn bis hin zu Urin-Mess-Systemen zur präzisen Messung des Urinflusses. Wir haben alles für Sie im Angebot.



Geschlossenes Urindrainagesystem

Das Design des Asid Bonz UROSID® 2000 S Urindrainagesystems kann helfen, das Risiko von CAUTIs zu vermeiden oder zu reduzieren. Es ist schwierig, ein geschlossenes System aufrechtzuerhalten, wenn die Verweildauer des Ballonkatheters nicht mit der des Drainagesystems übereinstimmt. Wenn das Drainagesystem vom Katheter getrennt wird, steigt das Risiko einer CAUTI. Das Asid Bonz Urindrainagesystem verfügt über spezielle Funktionen, die den Patienten während des Wechsels schützen.

Tropfkammer mit integrierter Rückflusssperre

Trennt den Schlauch und den Beutel in 2 separate Systeme, wodurch verhindert wird, dass Urin aus dem Beutel in den Schlauch zurückfließt

Mikrofilter

Beutelentlüftung für Druckausgleich; undurchlässig für Bakterien und Flüssigkeiten

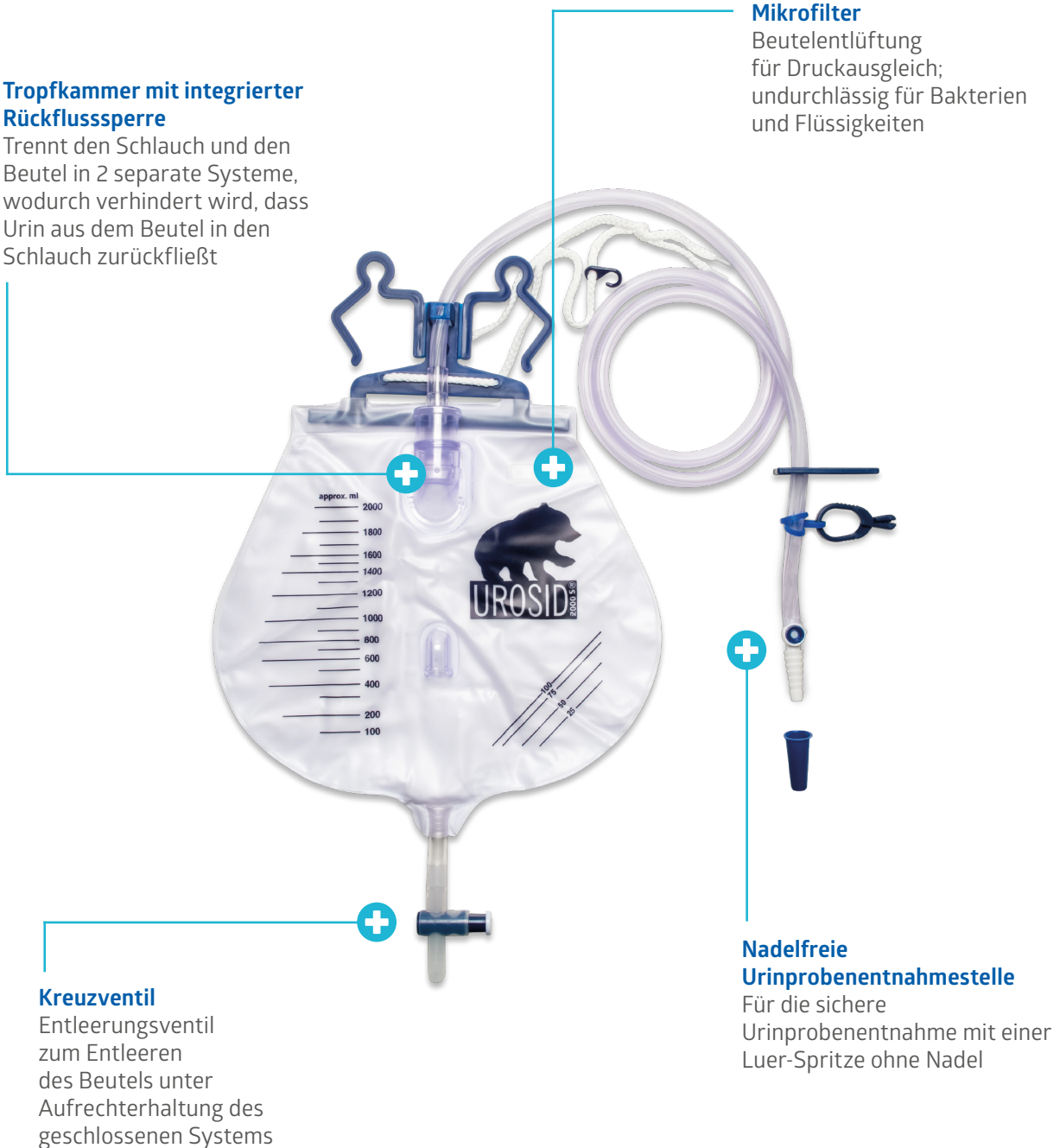

Kreuzventil

Entleerungsventil zum Entleeren des Beutels unter Aufrechterhaltung des geschlossenen Systems

Nadelfreie Urinprobenentnahmestelle

Für die sichere Urinprobenentnahme mit einer Luer-Spritze ohne Nadel

UROSID® 2000 S



- Tropfkammer mit integrierter Rückflusssperre
- Kreuzventil
- Hydrophob beschichteter Mikrofilter
- Bakterien- und flüssigkeitsdichte Beutelbelüftung
- Nadelfreie Urinprobenentnahmestelle oder Entnahme mit Nadel
- Steril (EO)
- Frei von Naturkautschuklatex



Artikelnummer	Volumen (ml)	Schlauchlänge (cm)	Kreuzventil	Urinprobenentnahmestelle	VE (Stk.)
690090-N	2.000	90	Horizontal	Nadelfrei	25
690092-N	2.000	90	Vertikal	Nadelfrei	25
690210-N	2.000	120	Horizontal	Nadelfrei	25
690212-N	2.000	120	Vertikal	Nadelfrei	25
690090	2.000	90	Horizontal	Mit Nadel	25
690092	2.000	90	Vertikal	Mit Nadel	25
690210	2.000	120	Horizontal	Mit Nadel	25
690212	2.000	120	Vertikal	Mit Nadel	25

Horizontales Kreuzventil



Vertikales Kreuzventil



Nadelfreie Probenentnahmestelle



Probenentnahmestelle mit Nadel



UROSID® TUR-Bag

Nach einer transurethralen Resektion der Prostata (TURP) ist der spezielle UROSID® TUR-Bag zur postoperativen Blasenspülung indiziert. Bei diesem Verfahren wird die Blase in den ersten 24 Stunden kontinuierlich gespült. Aufgrund der großen Menge an Spüllösung und Urin ist der UROSID® TUR-Bag jedoch größer als andere geschlossene Drainagesysteme. Er wird entweder mit einem 4-Liter- oder einem 5-Liter-Beutel geliefert.



- Tropfkammer mit integrierter Rückflusssperre
- Kreuzventil
- Hydrophob beschichteter Mikrofilter
- Bakterien- und flüssigkeitsdichte Beutelbelüftung
- Nadelfreie Urinprobenentnahmestelle oder Entnahme mit Nadel
- Steril (EO)
- Frei von Naturkautschuklatex

Artikelnummer	Name	Volumen (ml)	Schlauchlänge (cm)	Urinprobenentnahmestelle	VE (Stk.)
690240	UROSID® TUR-Bag 4000	4.000	120	Nadelfrei	20
690250	UROSID® TUR-Bag 5000	5.000	120	Mit Nadel	20

Art.-Nr. 6440xx UROSID® Ballonkatheter aus Silikon
(Seite 9)



Art.-Nr. 6680xx UROSID® Ballonkatheter aus Latex
(Seite 13)



Anmerkung:

Für das Einbringen der Spüllösung und des UROSID® TUR-Bag muss immer ein dreilumiger Ballonkatheter verwendet werden.

Urinmesssysteme

Die Urinproduktion ist ein wesentlicher Bestandteil des Flüssigkeitshaushalts. In der Intensivmedizin ist es wichtig, Vitalparameter (z.B. Atmung, Kreislauf und Ausscheidung) über einen Zeitraum von 24 Stunden zu überwachen, um ein Organversagen (z.B. der Nieren oder der Gallenblase) zu verhindern. Das UROSID® Urinmesssystem ist mit zusätzlichen Messkammern ausgestattet, um eine genaue Überwachung und Urinprobenentnahme zu ermöglichen, auch wenn nur sehr wenig Urin vorhanden ist.

Unser Angebot umfasst zwei verschiedene Versionen von Urinmesssystemen: Kippssysteme und Wechselbeutel-Systeme.

Warum brauchen Sie das Produkt?

Um die Flüssigkeitskontrolle Ihres Patienten zu überwachen (z. B. nach einer Operation)

Wann verwenden Sie das Produkt?

Während der intensivmedizinischen Behandlung

Kippssysteme

Das UROSID® Urinmesssystem ist in drei verschiedenen Varianten erhältlich, um Ihre spezifischen Anforderungen zu erfüllen. Die Urinmesssysteme von Medline sind als Ein-, Zwei- oder Dreikammer Systemen erhältlich. Alle Systeme bieten jedoch genaue Messwerte ab einer 5-ml-Graduierung.

Einkammer-Urinmesssystem

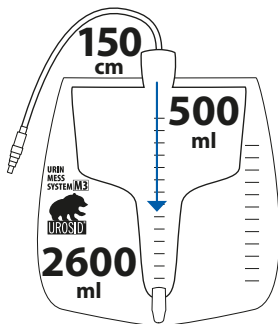

Zweikammer-Urinmesssystem

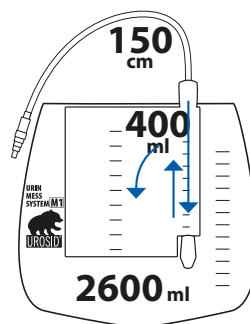

Dreikammer-Urinmesssystem

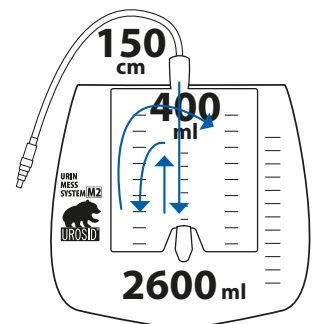

Wie funktioniert das Produkt?

Nach dem Messen des in der Kammer aufgefangenen Urins, die Kammer nach oben kippen, um den Inhalt in den angeschlossenen Urinbeutel zu entleeren.



- Tropfkammer mit integrierter Rückflusssperre
- Kreuzventil
- Hydrophob beschichteter Mikrofilter
- Bakterien- und flüssigkeitsdichte Beutelbelüftung
- Nadelfreie Urinprobeentnahmestelle oder Entnahme mit Nadel
- Steril (EO)
- Frei von Naturkautschuklatex

UROSID® M3 Einkammer Messsystem

Art.-Nr. 6903x3-x

Artikelnummer	Beutel- volumen (ml)	Volumen des Urimeters (ml)	Schlauch- länge (cm)	Merkmal	VE (Stk.)
690313	2.600	500	150	Mit Nadel	10
690313-L	2.600	500	150	Mit Nadel; verlängerte Tropfkammer	10
690313-N	2.600	500	150	Nadelfrei	10
690323	2.600	500	120	Mit Nadel	10



UROSID® M1 Zweikammer Messsystem

Art.-Nr. 6903x1

Artikelnummer	Beutel- volumen (ml)	Volumen des Urimeters (ml)	Schlauch- länge (cm)	Merkmal	VE (Stk.)
690311	2.600	400	150	Mit Nadel	10
690321	2.600	400	120	Mit Nadel	10



UROSID® M2 Dreikammer Messsystem

Art.-Nr. 6903x2

Artikelnummer	Beutel- volumen (ml)	Volumen des Urimeters (ml)	Schlauch- länge (cm)	Merkmal	VE (Stk.)
690312	2.600	400	150	Mit Nadel	10
690322	2.600	400	120	Mit Nadel	10



Wechselbeutelssysteme

Das UROSID® Urinmesssystem mit Wechselbeutel ist in zwei verschiedenen Versionen erhältlich, um Ihren spezifischen Anforderungen gerecht zu werden. Medline bietet eine Variante der Urinmesssysteme mit einem Kreuzventil an. Durch dieses ist es für das Pflegepersonal möglich, den Wechselbeutel über das Ventil zu entleeren. Bei der alternativen Variante ohne Ablassventil muss der Wechselbeutel ausgetauscht werden, sobald er voll ist.

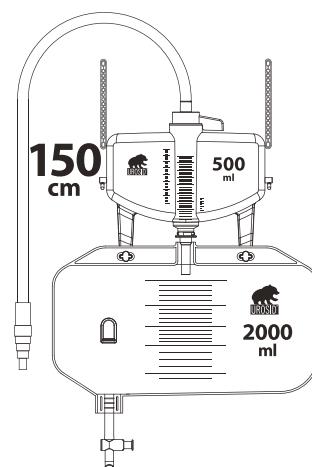

Wie funktioniert das Produkt?

Nachdem Sie den in der Kammer gesammelten Urin gemessen haben, öffnen Sie den Hebel an der Oberseite der Messkammer. Dadurch kann der Urin in den unterhalb befindlichen Wechselbeutel abfließen.

UROSID® M5 Urinmesssystem mit Wechselbeutel

REF 69050x-N

Artikelnummer	Beutelvolumen (ml)	Volumen des Urimeters (ml)	Schlauchlänge (cm)	Merkmal	VE (Stk.)
690500-N	2.000	500	150	Mit Kreuzventil	10
690501-N	2.000	500	150	Ohne Ablasshahn	10



Wechselbeutel für UROSID® M5 Urinmesssystem

REF 69050x-BAG

Artikelnummer	Beutelvolumen (ml)	Merkmal	VE (Stk.)
690500-BAG	2.000	Mit Kreuzventil	50
690501-BAG	2.000	Ohne Ablasshahn	50



IAP Manometer

Das UROSID® IAP Manometer, zur Messung des intra-abdominellen Drucks, spielt eine entscheidende Rolle bei der Vorbeugung des abdominellen Kompartmentsyndroms (ACS). Es handelt sich um ein einfach handhabbares Medizinprodukt, das die Überwachung des intra-abdominellen Drucks (IAP) erleichtern soll und eine sichere Verbindung zwischen dem Ballonkatheter und dem UROSID Urinmesssystem Ihrer Wahl darstellt.

Intra-abdominelle Hypertonie (IAH) ist durch einen anhaltenden intra-abdominellen Druck (IAP) von mehr als 12 mmHg gekennzeichnet. ACS tritt auf, wenn der Druck in der Bauchhöhle 20 mmHg überschreitet. Dieser Zustand ist mit einer Funktionsstörung multipler Organe verbunden und stellt eine ernsthafte Bedrohung für Patienten auf der Intensivstation dar.²

Um das Risiko eines ACS zu mindern, ist es wichtig, den IAP zu messen, wenn das Risiko eines IAH identifiziert wird.² Das UROSID IAP Manometer ist für indirekte, minimalinvasive Messungen des intra-abdominellen Drucks mithilfe eines Ballonkatheters konzipiert.

Artikelnummer	Skala (mmHg)	VE (Stk.)
690000-IAP	0 - 40	20



Urinbeutel

Urinbeutel erleichtern das Auffangen des über Blasenkatheter abgeleiteten Urins bei Patienten mit Harnverhalt oder Inkontinenz, sowie bei bettlägerigen, gelähmten oder Menschen mit Behinderung. Die Rückflusssperre (NRV) reduziert die Anzahl der Infektionen, die über den Ballonkatheter in die Blase gelangen. Und im Gegensatz zu einem geschlossenen Urindrainagesystem enthalten Urinbeutel keine Tropfkammer.

UROSID® 20

Der UROSID® 20 ist ein steriles Urinbeutelsystem.



Eigenschaften des Urinbeutelsystems:

- Rückflusssperre (NRV)
- Kreuzventil
- Hydrophob beschichteter Mikrofilter
- Urinprobeentnahmestelle am Universal-Stufenkonnektor
- Schlauch- und Betttuchklemme
- Erhältlich mit und ohne Halter
- Frei von Naturkautschuklatex
- Steril (EO)



Artikelnummer	Volumen (ml)	Schlauchlänge (cm)	Merkmal	VE (Stk.)
690190	2.000	90	Ohne Halter	50
690120	2.000	120	Ohne Halter	50
690120-H	2.000	120	Mit Halter	50

Urinbeutel



Eigenschaften des Urinbeutels:

- Rückflusssperre (NRV)
- Kreuzventil
- Universal-Stufenkonnektor
- Frei von Naturkautschuklatex



Artikelnummer	Volumen (ml)	Schlauchlänge (cm)	Sterilität	VE (Stk.)
690220	2.000	90	Steril (EO)	50
690230	2.000	90	Unsteril	200

Sekretbeutel

Dieser Beutel dient zum Auffangen von ausgeschiedenen Körperflüssigkeiten, wie z. B. Urin aus Blasenkathetern. Er muss nach dem Befüllen gewechselt werden, da er nicht entleert werden kann. Zusätzlich kann der Sekretbeutel nachts am UROSID® Beinbeutel befestigt werden.



Eigenschaften des Sekretbeutels:

- Rückflusssperre (NRV)
- Universal-Stufenkonnektor
- Frei von Naturkautschuklatex



Artikelnummer	Volumen (ml)	Schlauchlänge (cm)	Merkmal	Sterilität	VE (Stk.)
690515	1.500	90	Ohne NRV	Unsteril	200
690520	2.000	90	Ohne NRV	Unsteril	200
690615	1.500	90	Mit NRV	Steril (EO)	100
690620	2.000	90	Mit NRV	Steril (EO)	100

Zubehör

Urinbeutelhalter (unsteril)



Art.-Nr. 690010
Hergestellt aus Kunststoff

Artikelnummer **VE (Stk.)**

6900x0 10

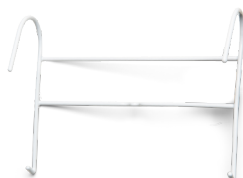

Art.-Nr. 690020
Hergestellt aus kunststoffbeschichtetem Metall

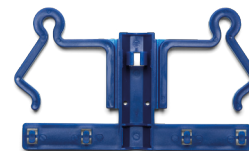

Art.-Nr. 690030
Hergestellt aus Kunststoff

Schlauch-Fixier-Klemme (unsteril)

Hilft Ihnen, den Schlauch des Urinbeutels am Bettlaken zu befestigen



Artikelnummer **VE (Stk.)**

681050 50

Urinflasche und Urinflaschenhalter

Die Urinflasche eignet sich ideal, um bei bettlägerigen männlichen Patienten Urin zu sammeln. Die Urinflasche ist graduiert und hat ein Fassungsvermögen von 1.000 ml. Sie ist mit dem Urinflaschenhalter kompatibel.

Artikelnummer **VE (Stk.)**

69005x 25



Art.-Nr. 690050

Art.-Nr. 690055

UROSID® 24h

Die perfekte Kombination aus geschlossenem Urindrainagesystem und Beinbeutel

Der UROSID® 24h ist ein geschlossenes Urindrainagesystem zum Auffangen des über Blasenkatheter abgeleiteten Urins bei Patienten mit Harnverhalt oder Inkontinenz. UROSID® 24h ist ein Bett-Bein-Kombinationsbeutel, der es mobilen Patienten mit Blasenkathetern ermöglicht, ihren Alltag zu bewältigen. Dieses Produkt kann sowohl am Bett des Patienten befestigt als auch am Ober- oder Unterschenkel befestigt unter der Kleidung getragen werden.



- Tropfkammer
- Mit Rückflusssperre (NRV)
- Hydrophob beschichteter Mikrofilter
- Universal-Stufenkonnektor mit Urinprobeentnahmestelle
- Kreuzventil
- Befestigung am Bein oder Bett mit einem Halteband
- Vliesbeschichtete Innenseite
- Steril (EO)
- Frei von Naturkautschuklatex
- PHT- und DEHP-frei



Artikelnummer	Volumen (ml)	Schlauchlänge (cm)	VE (Stk.)
693730	1.000	30	20
693760	1.000	60	20
693790	1.000	90	20

Halteband für UROSID® 24h



Artikelnummer	Länge (cm)	VE (Stk.)
693702	58	10

Art.-Nr. 6905xx oder 6906xx Sekretbeutel (Seite 23)



Anmerkung:
Sie können nachts einen Sekretbeutel am UROSID® 24h anbringen.



Beinbeutel

UROSID® Beinbeutel

Beinbeutel mit einem Fassungsvermögen von bis zu 1.000 ml ermöglichen es mobilen Patienten mit Blasenkathetern, ihren Alltag zu bewältigen. Sie werden am Ober- oder Unterschenkel befestigt und unter der Kleidung getragen. Ein Dreikammer-Beinbeutel hat drei getrennte Kammern, sodass er sich perfekt an das Bein anpassen kann.

Einkammer-Beinbeutel

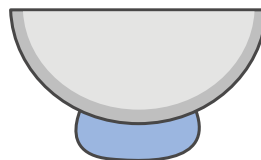

Dreikammer-Beinbeutel

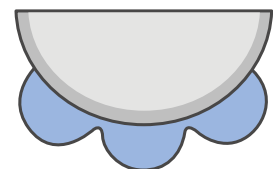

UROSID® Einkammer-Beinbeutel

Der Einkammer-Beinbeutel bietet eine Lösung für das Auffangen von Urin, der aus Blasenkathetern abgeleitet wird, und verfügt über einen Universal-Stufenkonnektor, eine Rückflusssperre (NRV) und einen zentralen Abfluss.



Artikelnummer	Volumen (ml)	Schlauchlänge (cm)	Sterilität	VE (Stk.)
690710	750	10	Unsteril	20

Der Einkammer-Beinbeutel eignet sich ideal zum Auffangen von Urin, der über Blasenkatheter abgeleitet wird. Er verfügt über Merkmale wie einen Universal-Stufenkonnektor, eine Rückflusssperre (NRV) und ein Kreuzventil. Die vliesbeschichtete Innenseite sorgt für erhöhten Tragekomfort, während der zusätzliche Universal-Stufenkonnektor die Möglichkeit bietet, den Schlauch zu kürzen, um ihn an die speziellen Bedürfnisse des Patienten anzupassen.

Artikelnummer	Volumen (ml)	Schlauchlänge (cm)	Sterilität	VE (Stk.)
691770	750	50	Steril (EO)	20



UROSID® Beinbeutel

UROSID® Dreikammer-Beinbeutel

Der Dreikammer-Beinbeutel bietet eine Lösung zum Auffangen des aus Blasenkathetern abgeleiteten Urins. Er verfügt über einen Universal-Stufenkonnektor, eine Rückflusssperre (NRV) und ein Kreuz- oder Klappventil. Darüber hinaus bietet die vliesbeschichtete Innenseite einen erhöhten Tragekomfort, und der extra Universal-Stufenkonnektor ermöglicht eine individuell angepasste Schlauchkürzung. Ein Befestigungsstück für die Verwendung eines zusätzlichen Nachtbeutels ist ebenfalls enthalten.



Artikelnummer	Volumen (ml)	Schlauchlänge (cm)	Merkmal	Sterilität	VE (Stk.)
690735	500	50	Kreuzventil	Steril (EO)	10
690740	500	65	Kreuzventil	Steril (EO)	10
690745	750	65	Kreuzventil	Steril (EO)	10
690760	500	50	Klappventil	Steril (EO)	10
691755	750	50	Kreuzventil	Steril (EO)	10
691760	750	50	Klappventil	Steril (EO)	10
692735	500	50	Kreuzventil	Unsteril	10
692755	750	50	Kreuzventil	Unsteril	10

Kreuzventil

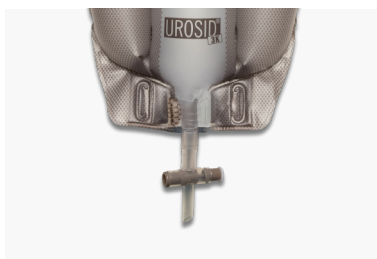

Klappventil



Halteband für UROSID® Beinbeutel

Dieses Halteband eignet sich ideal zur Befestigung von UROSID® Beinbeuteln am Bein. Es ist angenehm zu tragen, und die Komfort- und Standardtypen sind mit einem Silikonstreifen auf der Innenseite für besseren Halt ausgestattet. Der Verschluss ist mit einem Klettstreifen versehen.



Artikelnummer	Name	Größe	Länge x Breite (cm)	Merkmal	VE (Stk.)
856001	Komfort	S (klein)	40 x 5	Einzel	10
856002	Komfort	M (medium)	50 x 5	Einzel	10
856003	Komfort	L (groß)	60 x 5	Einzel	10
856006	Universal	Universal	63,0 x 2,5; 63,0 x 3,5	Paarweise	10
856008	Standard	Universal	53,0 x 2,5	Paarweise	10

Pädiatrische Produkte



Pädiatrische Produkte für unsere kleinsten Patienten

Urologische Produkte für Kinder sind genauso wichtig wie die für Erwachsene. Die jüngsten Patienten haben spezifische Bedürfnisse, für die wir mit unserer pädiatrischen Produktpalette Lösungen anbieten können. Die Prävention von CAUTIs ist bei Kindern genauso wichtig wie bei Erwachsenen, und deshalb können unsere Katheter-Wechsel-Sets auch bei Kindern eingesetzt werden. Alle pädiatrischen Produkte sind steril (EO).



- Reduktion unnötiger Katheterisierungen
- Die Verweildauer auf ein Minimum beschränken
- Personal trainieren
- Umsetzung der Handhygiene und der aseptischen Technik
- Tägliche Überwachung
- Geschlossenes Urindrainagesystem



Halten Sie Ausschau nach Molly dem Bären in unserem Sortiment für Kinderurologie.

Dauerkatheter

Pädiatrische Größen von Ballonkathetern werden immer mit einem vorinstallierten Mandrin geliefert, der eine einfache und sichere Positionierung des Katheters ermöglicht.

UROSID® Ballonkatheter

Erhältlich in Silikon oder silikonisiertem Latex

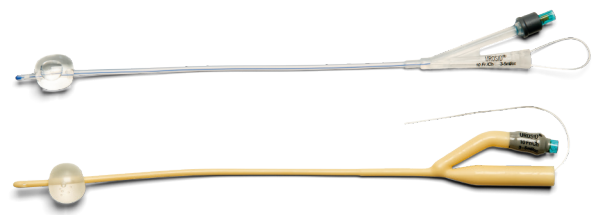

Artikelnummer	Material	Größe (CH)	Länge (cm)	Ballonvolumen (ml)	Farbe	VE (Stk.)
641008	Silikon	8	31	3 - 5	Blau	10
641010	Silikon	10	31	3 - 5	Schwarz	10
661006	Latex silikonisiert	6	27	3	Braun	10
661008	Latex silikonisiert	8	27	3 - 5	Blau	10
661010	Latex silikonisiert	10	27	3 - 5	Schwarz	10

UROSID® Sensor 400

Artikelnummer	Größe (CH)	Länge (cm)	Ballonvolumen (ml)	Farbe	VE (Stk.)
646008	8	31	5	Blau	5
646010	10	31	5	Schwarz	5

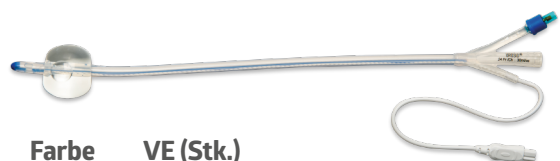

UROSID® Supra



Artikelnummer	Größe (CH)	Länge (cm)	Ballonvolumen (ml)	Farbe	VE (Stk.)
645006	6	40	1,5	Braun	10
645008	8	40	3	Blau	10
645010	10	40	3 - 5	Schwarz	10

Geschlossene Urindrainagesysteme

UROSID® 1000

Dies ist eine Variante des UROSID® 2000 S für Kinder



- Tropfkammer mit integrierter Rückflusssperre
- Kreuzventil
- Hydrophob beschichteter Mikrofilter
- Bakterien- und flüssigkeitsdichte Beutellüftung
- Nadelfreie Urinprobenentnahmestelle
- Steril (EO)
- Frei von Naturkautschuklatex



Artikelnummer	Volumen (ml)	Schlauchlänge (cm)	Kreuzventil	VE (Stk.)
690270-N	1.000	90	Vertikal	20

Urinmesssysteme

UROSID® M200 Einkammer Messsystem

Art.-Nr. 690343-x

Dies ist die pädiatrische Version des UROSID® M3. Es verfügt über einen kleineren Beutel und ein kleineres Urimeter, das sich perfekt für den Einsatz bei jungen Patienten eignet.



Artikelnummer	Volumen Beutel (ml)	Volumen Urimeter (ml)	Schlauchlänge (cm)	Merkmal	VE (Stk.)
690343	2.000	200	120	Mit Nadel	10
690343-N	2.000	200	120	Nadelfrei	10



Wund- und Blasen-spritzen

Wund- und Blasenspritze

Dies ist eine sterile (EO), skalierte Einwegspritze mit geradem Katheteranschluss und Luer-Adapter. Sie kann mit Blasenkathetern und Magensonden (z. B. zur Blasenpflung) verwendet werden.

Artikelnummer	Volumen (ml)	VE (Stk.)
620060	50-60	50
620100	100	25



Ballon-Spflspritze

Diese Einweg-Ballon-Spflspritze eignet sich ideal fflr den Einsatz in klinischen und chirurgischen Bereichen und bietet gute Griffigkeit, sodass sie sich hervorragend einhflndig verwenden lflsst. Sie kann stehen und verhindert ein Auslaufen, sodass Ihre Umgebung sauber bleibt.

Artikelnummer	Volumen (ml)	Sterilitflt	VE (Stk.)
DYNDE20127	60	Unsteril	50
DYNDE20125	60	Steril (EO)	25



Gastro- enterologische Produkte



Darmrohre

Dabei handelt es sich um gerade Darmkatheter mit zwei Augen zur Verabreichung von Einläufen und zur Ableitung von Darmgasen.

Artikelnummer	Größe (CH)	Länge (cm)	Farbe	VE (Stk.)
680418	18	40	Rot	100
680422	22	40	Lila	100
680425	25	40	Blau	100
680428	28	40	Grün	100
680430	30	40	Grau	100



Einlauf-Set

Das Einlauf-Set von Medline bietet alles, was für einen Einlauf erforderlich ist.



Dieses Set enthält:

- 1,5-Liter-Beutel mit Schlauch, Klemme und angefeuchteter Spitze
- 1 Päckchen Flüssigseife, 9 ml
- 1 flüssigkeitsdichte Unterlage, 42 x 45 cm



Artikelnummer	Volumen (ml)	Schlauchlänge (cm)	Sterilität	VE (Stk.)
DYNDE70100A	1.500	137	Unsteril	48

*Nicht verfügbar in AT, CH, HU, IT und UK

Für weitere Informationen können Sie sich jederzeit gerne an Ihren Außendienstmitarbeiter wenden oder unsere Homepage besuchen: www.medline.eu/de



Medline International Germany GmbH
 Medline-Straße 1-3
 47533 Kleve
 Deutschland
 Tel.: +49 2821 7510-0
 Fax: +49 2821 7510-7802
www.medline.eu/de
de-customerservice@medline.com

Medline International Switzerland Sàrl
 1 Place de Longemalle
 1204 Genf
 Schweiz
 Tel: +41 848 244 433
 Fax: +41 848 244 100
www.medline.eu/ch
ch-customerservice@medline.com

Medline Austria GmbH
 c/o CHSH Cerha, Hempel, Spiegelfeld, Hlawati
 Parkring 2
 1010 Wien
 Österreich
 Tel: +43 800 201 878
 Fax: +43 800 201 879
www.medline.eu/at
at-customerservice@medline.com

FOLLOW US  

- Die Sets S-01 bis S-07xxxx sind sterile Medizinprodukte der Klasse I.    0123 (TÜV SÜD)
- Die Sets S-08 bis S-09xxxx sind sterile Medizinprodukte der Klasse IIa.    0123 (TÜV SÜD)
- UROSID® Foley-Katheter aus Silikon sind sterile Medizinprodukte der Klasse IIb.    0123 (TÜV SÜD)
- UROSID® Sensor 400 Katheter sind sterile Medizinprodukte der Klasse IIb.    0123 (TÜV SÜD)
- UROSID® Foley-Katheter aus Latex sind sterile Medizinprodukte der Klasse IIb.    0123 (TÜV SÜD)
- Aqua-SID® und Glyco-SID® sind sterile Medizinprodukte der Klasse I.    0123 (TÜV SÜD)
- Der Artikel 647010-A ist ein steriles Medizinprodukt der Klasse I, und 647010-U ist ein nicht steriles Medizinprodukt der Klasse I.    0123 (TÜV SÜD)
- UROSID® Supra Katheter sind sterile Medizinprodukte der Klasse IIa.    0123 (TÜV SÜD)
- Intermittierende Katheter sind sterile Medizinprodukte der Klasse I.    0482 (MEDCERT)
- UROSID® 2000 S ist ein steriles Medizinprodukt der Klasse I.    0123 (TÜV SÜD)
- Der UROSID® TUR-Beutel ist ein steriles Medizinprodukt der Klasse I.    0123 (TÜV SÜD)
- Urimeter sind sterile Medizinprodukte der Klasse I mit einer Messfunktion.    0123 (TÜV SÜD)
- UROSID® 20 ist ein steriles Medizinprodukt der Klasse I.    0123 (TÜV SÜD)
- UROSID® 24h ist ein steriles Medizinprodukt der Klasse I.    0123 (TÜV SÜD)
- Das Band für UROSID® 24h ist ein unsteriles Medizinprodukt der Klasse I.   
- UROSID® Beinbeutel sind sterile/nicht sterile Medizinprodukte der Klasse I.    0123 (TÜV SÜD)
- Die Kolben-Spülspritzen sind sterile Medizinprodukte der Klasse I.    0197 (TÜV)
- Die Ballon-Spülspritzen sind sterile/unsterile Medizinprodukte der Klasse I.     2797
- UROSID® Foley-Catheter sind sterile Medizinprodukte der Klasse IIb.    0123 (TÜV SÜD)
- UROSID® 1000 ist ein steriles Medizinprodukt der Klasse I.    0123 (TÜV SÜD)
- Die Rektalschläuche von Medline sind sterile Medizinprodukte der Klasse I.    0482 (MEDCERT)
- Das Einlauf-Set ist ein unsteriles Medizinprodukt der Klasse I.   
- Die Adapterkabel von Medline sind unsterile Medizinprodukte der Klasse I.   
- Der Artikel 690220 ist ein steriles Medizinprodukt der Klasse I, und 690230 ist ein nicht steriles Medizinprodukt.    0123 (TÜV SÜD)
- Die Artikel 6906xx sind sterile Medizinprodukte und 6905xx sind nicht sterile Medizinprodukte.    0123 (TÜV SÜD)
- Das Band für UROSID®-Beinbeutel ist ein unsteriles Medizinprodukt der Klasse I.   
- Universal- und Standardbänder:  

Diese Produkte sind für die Verwendung durch medizinisches Fachpersonal bestimmt.
 Bitte beachten Sie vor der Anwendung die Gebrauchsanweisung und die Vorsichtsmaßnahmen auf dem Etikett.

Quellen:
 1. https://www.rki.de/DE/Content/Infekt/Krankenhaushygiene/Kommission/Downloads/CAUTI_2015.pdf?__blob=publicationFile
 2. Newman, R.K. (2023) Abdominal compartment Syndrome. <https://www.ncbi.nlm.nih.gov/books/NBK430932/>.

Wir behalten uns das Recht vor, Fehler in diesem Dokument zu korrigieren.
 © 2024 Medline Industries, LP. Medline ist eine eingetragene Marke von Medline Industries, LP. Three Lakes Drive, Northfield, IL 60093, USA. ML1338_DE 02/2024.