

Batas cirúrgicas, campos cirúrgicos e packs

Escolha a sua proteção



**Envoltos
em confiança**

Índice

Batas cirúrgicas	6
Campos e Touxas Cirúrgicos	15
Cirurgia geral	19
<u>Touxas básicos</u>	19
<u>Touxas standard universais</u>	20
<u>Touxas universais reforçados</u>	23
<u>Campos e Touxas cirúrgicos abdominais e torácicos</u>	30
<u>Touxas fenestrados gerais</u>	39
<u>Protetores anelares de ferida</u>	43
Campos suplementares	44
<u>Campos universais</u>	44
<u>Campos com abertura</u>	49
Ortopedia	54
<u>Touxas e Campos Cirúrgicos para Artroscopia</u>	54
<u>Campos Cirúrgicos e Touxas para Extremidades</u>	60
<u>Campos Cirúrgicos e Touxas para as Mãos</u>	72
<u>Campos Cirúrgicos e Touxas para as Ancas</u>	76
<u>Campos Cirúrgicos e Touxas para o Ombro</u>	80
<u>Campos Cirúrgicos e Touxas com Fenda</u>	85
Urologia/Ginecologia	97
<u>Campos Cirúrgicos e Touxas TUR</u>	97
<u>Touxas Litotomia/cistoscopia</u>	100
<u>Campos Cirúrgicos e Touxas tudo em um</u>	103
Obstetrícia	107
<u>Campos Cirúrgicos e Touxas para Parto</u>	107
<u>Campos Cirúrgicos e Touxas para Cesariana</u>	108
ORL/Dentária	113
Oftalmologia	120
Neurologia	126
Cardiovascular	130
<u>Campos Cirúrgicos e Touxas para Angiografia</u>	130
<u>Touxas e Campos Cirúrgicos para Cardiologia</u>	135
<u>Campos Cirúrgicos e Touxas para Pacemaker</u>	138
<u>Campos Cirúrgicos e Touxas Vasculares</u>	139
Acessórios	141
<u>Coberturas de mesa</u>	141
<u>Perneiras e stockinettes</u>	143
<u>Subnadegueiros</u>	144
<u>Bolsas para instrumentos e recolha de zaragatoa</u>	149
<u>Diversos</u>	151

Porquê batas e campos cirúrgicos Medline?

As salas de operações exigem o melhor desempenho do produto em todos os momentos.

É por isso que a Medline se concentra em fornecer consistentemente campos cirúrgicos e batas que são fiáveis e impulsionados pelo desempenho. Atentos ao feedback dos nossos clientes, pugnamos por desenvolver produtos que cumpram e superem as necessidades dos profissionais da sala de operações.

As vantagens das batas e campos cirúrgicos da Medline

- » Fornecedor n.º 1 de campos cirúrgicos e batas no mundo
- » Usados em praticamente 23 milhões de procedimentos cirúrgicos em toda a Europa
- » A mais ampla linha de produtos do setor
- » Desenvolvidos por médicos para médicos
- » Adaptados às necessidades do cliente
- » Os melhores tecidos para campos e batas
- » A adaptabilidade de um negócio familiar, mas com a escala e estrutura subjacentes a uma grande empresa na área da saúde
- » Maximização do valor graças às nossas capacidades de distribuição e Trouxas personalizados







**Luvas poli-
reforçadas**

Batas Cirúrgicas Medline

Desempenho, qualidade e variedade

Uma escolha abrangente

Para satisfazer as preferências na sala de operações, oferecemos cinco opções de tecido diferentes para batas cirúrgicas, cada uma com um estilo distinto e reforço.

Proteção fiável

Os tecidos das batas da Medline oferecem uma proteção de nível elevado. Cada bata é livre de látex e cumpre ou excede os requisitos mínimos de desempenho da norma EN 13795-1.* Os materiais Essential e Advanced têm boas propriedades hidrostáticas e o tratamento repelente adicional dá aos utilizadores a proteção de que necessitam. A bata Ultimate exclusiva oferece proteção impermeável integral com respirabilidade.

*A EN 13795-1 é a norma europeia que especifica os requisitos das coberturas de utilização única e reutilizáveis - batas cirúrgicas e campos cirúrgicos utilizados como dispositivos médicos em doentes, pessoal clínico e equipamentos e destinadas a evitar a transmissão de agentes infecciosos entre pacientes e pessoal clínico durante procedimentos cirúrgicos invasivos.

OPS™ UltraGard

Bata eficaz, preço acessível

- Material SMS leve (35 gm²) com proteção repelente de fluidos natural
- Confortável
- Bata disponível com proteção standard ou polirreforço

Número do artigo	Descrição	Qtd./caixa
E3505CEA	Bata cirúrgica, S/M, 115 cm	36
E3506CEA	Bata cirúrgica, L, 120 cm	36
E3545CEA	Bata cirúrgica, XL, 130 cm	36
FE3545CE	Bata cirúrgica, XL, 140 cm	32
E3516CEA	Bata cirúrgica, XL, 150 cm	32
E3585CEA	Bata cirúrgica, 2XL, 160 cm	20
E3500CEA	Bata cirúrgica, polirreforçada, S/M, 115 cm	32
E3510CEA	Bata cirúrgica, polirreforçada, L, 120 cm	32
E3540CEA	Bata cirúrgica, polirreforçada, XL, 140 cm	28
E3513CE	Bata cirúrgica, polirreforçada, XL, 150 cm	24
E3581CE	Bata cirúrgica, polirreforçada, 2XL, 160 cm	20



OPS™ Essential

Proteção reforçada

- Material SMS leve (35 gm²) com tratamento adicional para uma repelência melhorada
- Confortável; oferece uma maleabilidade fora de série
- Disponível com proteção standard, com tecido reforçado ou polirreforço

Número do artigo	Descrição	Qtd./caixa
S3505CEC	Bata cirúrgica, S/M, 115 cm	36
S3506CEC	Bata cirúrgica, L, 120 cm	36
S3545CEC	Bata cirúrgica, XL, 130 cm	36
FS3545CEA	Bata cirúrgica, XL, 140 cm	32
S3516CEC	Bata cirúrgica, XL, 150 cm	32
S3585CEC	Bata cirúrgica, 2XL, 170 cm	32
S3504CEC	Bata cirúrgica, reforço de tecido, S/M, 115 cm	32
S3508CEC	Bata cirúrgica, reforço de tecido, L, 120 cm	28
S3509CEC	Bata cirúrgica, reforço de tecido, XL, 130 cm	28
S3512CEC	Bata cirúrgica, reforço de tecido, XL, 150 cm	28
S3511CEC	Bata cirúrgica, reforço de tecido, 2XL, 170 cm	24
S3500CEC	Bata cirúrgica, polirreforçada, S/M, 115 cm	32
S3510CEC	Bata cirúrgica, polirreforçada, L, 120 cm	32
S3540CEC	Bata cirúrgica, polirreforçada, XL, 140 cm	28
S3513CEB	Bata cirúrgica, polirreforçada, XL, 150 cm	24
S3581CEB	Bata cirúrgica, polirreforçada, 2XL, 170 cm	20
S3591CE	Bata cirúrgica, polirreforçada, 3XL, 140 cm	24
S3587CE	Bata cirúrgica, polirreforçada, 3XL, 170 cm	20



OPS™ As batas Essential também estão disponíveis com laços para os dedos e/ou máscaras.

Número do artigo	Descrição	Qtd./caixa
S3507CEC	Bata cirúrgica, XL, 140 cm, laços para os dedos	32
S3740CE	Bata cirúrgica, poli-reforçada, XL, 140 cm, laços para os dedos	28
S3713CE	Bata cirúrgica, poli-reforçada, XL, 150 cm, laços para os dedos	24
S3840CE	Bata cirúrgica, poli-reforçada, XL, 140 cm, máscara e laços para os dedos	28
S3813CE	Bata cirúrgica, poli-reforçada, XL, 150 cm, máscara e laços para os dedos	24
S3881CE	Bata cirúrgica, poli-reforçada, 2XL, 170 cm, máscara e laços para os dedos	20

OPS™ Advanced

Conforto e proteção sem compromissos

- Gramagem base superior, SMS (41 gm²) para uma proteção reforçada
- Com um acabamento suave adicional para um conforto ideal
- Disponível com proteção standard, com tecido reforçado ou polirreforço
- Corte raglã opcional que oferece espaço e facilita os movimentos

Número do artigo	Descrição	Qtd./caixa
OP9505CE	Bata cirúrgica, S/M, 120 cm	28
OP9506CEA	Bata cirúrgica, L, 130 cm	32
OP9507CEA	Bata cirúrgica, XL, 140 cm	32
OP9516CEB	Bata cirúrgica, XL, 150 cm	32
OP39516CE	Bata cirúrgica, XL, 150 cm, mangas raglã	24
OP9575CE	Bata cirúrgica, 2XL, 150 cm	24
OP9585CE	Bata cirúrgica, 2XL, 170 cm	20
OP9590CE	Bata cirúrgica, 3XL, 135 cm	24
OP9508CEA	Bata cirúrgica, reforço de tecido, L, 130 cm	24
OP9509CEA	Bata cirúrgica, reforço de tecido, XL, 140 cm	28
OP9512CE	Bata cirúrgica, reforço de tecido, XL, 150 cm	24
OP39512CE	Bata cirúrgica, reforço de tecido, XL, 150 cm mangas raglã	20
OP9583CE	Bata cirúrgica, reforço de tecido, 2XL, 170 cm	20
OP9500CE	Bata cirúrgica, polirreforçada, S/M, 120 cm	28
OP9510CE	Bata cirúrgica, polirreforçada, L, 130 cm	28
OP9540CE	Bata cirúrgica, polirreforçada, XL, 140 cm	24
OP9513CE	Bata cirúrgica, polirreforçada, XL, 150 cm	20
OP9581CE	Bata cirúrgica, polirreforçada, 2XL, 170 cm	20



OPS™ As batas Advanced também estão disponíveis com laços para os dedos e/ou máscaras.

Número do artigo	Descrição	Qtd./caixa
OP9809CE	Bata cirúrgica, reforço de tecido, XL, 130 cm máscara e laços para os dedos	28
OP9812CE	Bata cirúrgica, reforço de tecido, XL, 150 cm máscara e laços para os dedos	24

Eclipse

Bata suave e confortável

- Conforto ótimo
- Altamente resistente aos rasgões
- Material spunlace com aparência e toque tipo têxtil
- Disponível com proteção standard, com tecido reforçado ou polirreforço

Número do artigo	Descrição	Qtd./caixa
9505CEA	Bata cirúrgica, S/M, 115 cm	28
9506CEA/9506DCE*	Bata cirúrgica, L, 120 cm	28/40*
9415CEA	Bata cirúrgica, L, 120 cm, mangas raglã	26
9507CEA/9507DCE*	Bata cirúrgica, XL, 130 cm	24/40*
9516CEA/9516DCE*	Bata cirúrgica, XL, 150 cm	24/36*
9575CEA	Bata cirúrgica, 2XL, 130 cm	24
9585CE/9585DCE*	Bata cirúrgica, 2XL, 170 cm	24/32*
9508CEA	Bata cirúrgica, reforço de tecido, L, 120 cm	24
9509CEA/9509DCE*	Bata cirúrgica, reforço de tecido, XL, 130 cm	22/32*
9539CEA	Bata cirúrgica, reforço de tecido, XL, 130 cm	7
9571CEA	Bata cirúrgica, reforço de tecido, 2XL, 130 cm	20
9512CEA	Bata cirúrgica, reforço de tecido, XL, 150 cm	22
9451CEA	Bata cirúrgica, reforço de tecido, XL, 150 cm	11
9581CEA/9581DCE*	Bata cirúrgica, reforço de tecido, 2XL, 170 cm	19/28*
9000CEA	Bata cirúrgica, polirreforçada, S/M, 115 cm	28
9010CEA	Bata cirúrgica, polirreforçada, L, 120 cm	28
9040CEA	Bata cirúrgica, polirreforçada, XL, 130 cm	24
9513CEA	Bata cirúrgica, polirreforçada, XL, 150 cm	24
9580CE/9580DCE*	Bata cirúrgica, polirreforçada, 2XL, 170 cm	20/28*



*Este artigo está igualmente disponível em embalagens dispensadoras.

As batas Eclipse® também estão disponíveis com laços para os dedos e/ou máscara.

Número do artigo	Descrição	Qtd./caixa
9707CE	Bata cirúrgica, XL, 130 cm, laços para os dedos	24
9716CE	Bata cirúrgica, XL, 150 cm, laços para os dedos	24
9709CE	Bata cirúrgica, reforço de tecido, XL, 130 cm, laços para os dedos	22
9712CE	Bata cirúrgica, reforço de tecido, XL, 150 cm, laços para os dedos	22
9809CE	Bata cirúrgica, reforço de tecido, XL, 130 cm, máscara e laços para os dedos	22
9812CEA	Bata cirúrgica, reforço de tecido, XL, 150 cm, máscara e laços para os dedos	20

OPS™ Ultimate

A bata inteligente com tecnologia de membrana respirável

- Alto Desempenho (HP) em toda a bata
- Feita de material trilaminado de 60 gm²
- Tecido respirável e microporoso
- Recomendada para procedimentos em que é necessária proteção integral impermeável, por exemplo em cirurgia cardiorádica, ortopédica e de transplante

Número do artigo	Descrição	Qtd./caixa
UL89045CE	Bata cirúrgica, respirável, impermeável, XL, 130 cm	20
UL32474CE	Bata cirúrgica, respirável, impermeável, XL, 150 cm, mangas raglã	20
UL39079CE	Bata cirúrgica, respirável, impermeável, 2XL, 150 cm, mangas raglã	20



Batas para Urologia

Cobertura otimizada, ideal para procedimentos com muitos fluidos e procedimentos urológicos sentados

Número do artigo	Descrição	Qtd./caixa
DYNJPE2304	Bata cirúrgica, impermeável, tamanho, com prega, L, 114 cm	30
DYNJPE2305	Bata cirúrgica, impermeável, tamanho, com prega, XL, 142 cm	30



Proteção Dupla



Proteção viral e química avançada

Disponível com proteção clínica reforçada para paz de espírito. Colocamos à sua disposição duas gamas de batas cirúrgicas testadas exaustivamente contra produtos químicos e agentes infecciosos. Esta solução é classificada como dispositivo médico classe I (DDM) e Equipamento de Proteção Individual (EPI) de categoria III (PPE) EN14605 e EN14126.

OPS™ Essential

As batas Essential com certificação dupla MDD/EPI Categoria III [PB]-4 proteção contra agentes químicos e infecciosos na zona reforçada. Está disponível uma lista completa dos resultados dos testes nas respetivas instruções de utilização e nas fichas técnicas.

Número do artigo	Descrição	Qtd./caixa
S3500P	Bata cirúrgica, polirreforçada, S/M, 115 cm	32
S3510P	Bata cirúrgica, polirreforçada, L, 120 cm	32
S3540P	Bata cirúrgica, polirreforçada, XL, 140 cm	28
S3513P	Bata cirúrgica, polirreforçada, XL, 150 cm	24
S3581P	Bata cirúrgica, polirreforçada, 2XL, 170 cm	20



Prevenção™ Plus

O utilizador final tem uma melhor proteção contra fluidos e 14 medicamentos citotóxicos (quimioterapia) por toda a bata. Isto é facilitado por um design inovador, com um material de quatro camadas microporoso, respirável e impermeável, ideal para proteger os clínicos durante tratamentos HIPEC (quimioperfusão intraperitoneal hipertérmica).

Número do artigo	Descrição	Qtd./caixa
DYNJPE2301P	Bata cirúrgica, impermeável, L, 114 cm	24
DYNJPE2302P	Bata cirúrgica, impermeável, XL, 142 cm	24



Solução de embalagem direta

Medline oferece uma solução eficiente, econômica e ecológica para satisfazer as necessidades da sala de operações. Para além de simplificar as operações com o pessoal e eliminar panos e toalhas de mão não essenciais, a solução de batas embaladas diretamente ajuda a reduzir os resíduos da sua instalação e os custos associados.

A solução de embalagem direta ajuda a minimizar as embalagens e o uso de matérias-primas o que pode aumentar a eficácia da cadeia de abastecimento, melhorar a gestão dos resíduos e, mais importante ainda, limitar os impactos ambientais negativos. A nossa abordagem é avalada pelos nossos dados da avaliação de ciclo de vida do produto (LCA).

OPS™ As batas Ultragard direct estão disponíveis nas gamas standard e com poli-reforço.

Número do artigo	Descrição	Qtd./caixa
E3605CE	Bata cirúrgica, S/M, 115 cm, direct	40
E3606CE	Bata cirúrgica, L, 120 cm, direto	40
E3645CE	Bata cirúrgica, XL, 130 cm, direto	40
E3616CE	Bata cirúrgica, XL, 150 cm, direto	36
E3600CE	Bata cirúrgica, poli-reforço, S/M, 115 cm, direto	36
E3610CE	Bata cirúrgica, poli-reforçada, L, 120 cm, direct	36
E3640CE	Bata cirúrgica, poli-reforçada, XL, 140 cm, direct	32
E3613CE	Bata cirúrgica, poli-reforço, XL, 150 cm, direct	28
E3681CE	Bata cirúrgica, poli-reforço, 2XL, 160 cm, direct	24
E3685CE	Bata cirúrgica, 2XL, 160 cm, direto	36



OPS™ As batas Essential direct estão disponíveis nas gamas standard, com tecido reforçado e poli-reforço.

Número do artigo	Descrição	Qtd./caixa
S3606CE	Bata cirúrgica, L, 120 cm, direto	40
S3645CE	Bata cirúrgica, XL, 130 cm, direto	40
S3616CE	Bata cirúrgica, XL, 150 cm, direto	36
S3685CE	Bata cirúrgica, 2XL, 170 cm, direto	32
S3609CE	Bata cirúrgica, reforço de tecido, XL, 130 cm, direto	30
FS3645CE	Bata cirúrgica, Essential, standard, XL, 140 cm, direct	36
S3612CE	Bata cirúrgica, reforço de tecido, XL, 150 cm, direto	28
S3611CE	Bata cirúrgica, reforço de tecido, 2XL, 170 cm, direto	24
S3610CE	Bata cirúrgica, poli-reforçada, L, 120 cm, direct	32
S3640CE	Bata cirúrgica, poli-reforçada, XL, 140 cm, direct	28
S3613CE	Bata cirúrgica, poli-reforço, XL, 150 cm, direct	24
S3681CE	Bata cirúrgica, poli-reforço, 2XL, 170 cm, direct	20





Campos e Toucas Cirúrgicos

Porquê os campos cirúrgicos da Medline

A sala de operações exige o nosso melhor desempenho.

É por isso que a Medline se concentra em elevar o desempenho sem comprometer o valor. Temos parcerias com os nossos clientes para conceber campos cirúrgicos específicos para procedimentos que atendam às suas expectativas, em seguida, elevamos a fasquia.

Projetados para se destacarem em todos os lugares certos

- » **Dimensões generosas que proporcionam um campo totalmente estéril.**
- » **Retentores de linha em velcro fortes** que prendem bem as linhas e poupam tempo de preparação.
- » **Tira adesiva colocada à mão** que proporciona precisão e proteção excepcionais na zona da incisão.
- » **Tapete de instrumentos anti-deslizante** que põe os instrumentos à mão, evitando que caiam no chão.
- » **Almofada absorvente em zonas cruciais** que tem o maior índice de absorção e resistência à abrasão onde é mais necessário.*

1. Controlo de fluidos

Tecidos altamente absorventes e zonas impermeáveis a fluidos para criar uma barreira protetora e ajudar a impedir a passagem do sangue e a contaminação por fluidos.



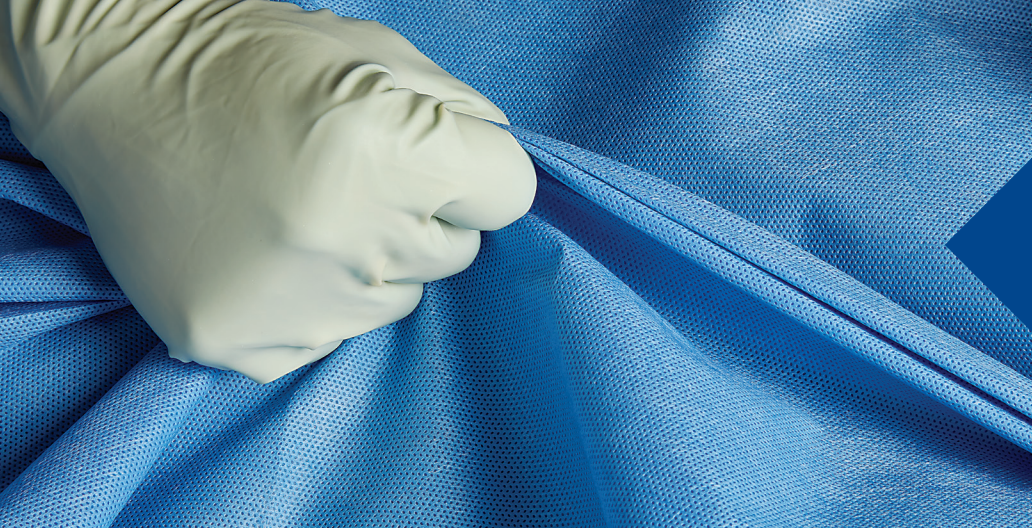

2. Resistência física

Os tecidos de gramagem superior e resistentes aos rasgões proporcionam uma proteção, especialmente em ambientes de alto movimento como ortopedia.



3. Maleabilidade e usabilidade

Tecnologias de tecidos e características de design inovadoras que ajudam a garantir a segurança do doente, melhorar a maleabilidade e economizar tempo de preparação na sala de operações.



4. Ajuste ideal

Adesivo que respeita a pele para melhorar o conforto do paciente.

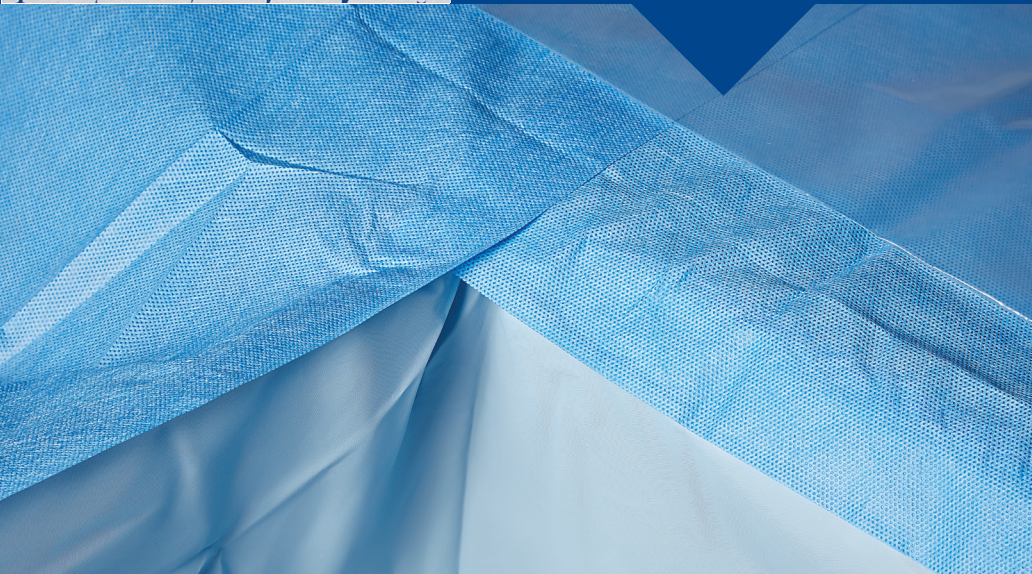

5. Resistência à abrasão e ao desprendimento de fios

Os campos cirúrgicos resistentes à abrasão e ao desprendimento de fios padrão da indústria ajudam a reduzir o risco de contaminação cruzada.



Comparações de material

A gama de campos cirúrgicos da Medline é mais ampla linha de produtos do setor Tecnologias de tecidos e características de design inovadoras que ajudam a garantir a segurança do doente, melhorar a maleabilidade e reduzir o tempo de preparação na sala de operações. Estão disponíveis 4 gamas de tecido, para fornecer todas as funcionalidades necessárias para todas as especialidades cirúrgicas. Um código de cores irá orientá-lo pelas várias gamas.

OPS™ Campos cirúrgicos Essencial

O material de duas camadas Essencial da Medline não só absorve líquidos e fluidos corporais, como também a sua camada interna proporciona uma barreira impermeável e completa contra fluidos e bactérias.



Campos Cirúrgicos OPS™ Ultimate

Feitos de um composto de três camadas de materiais diferentes, o campo cirúrgico Ultimate faz jus ao seu nome, absorvendo fluidos ao longo de todo o campo, proporcionando uma barreira contra fluidos e bactérias e assegurando o conforto do paciente.



Campos cirúrgicos OPS™ Advanced

Composto por cinco camadas de fibras fortes, o nosso campo SMS fornece maleabilidade, suavidade e uma barreira contra os microrganismos. Também confere respirabilidade para ajudar a gerir a humidade.

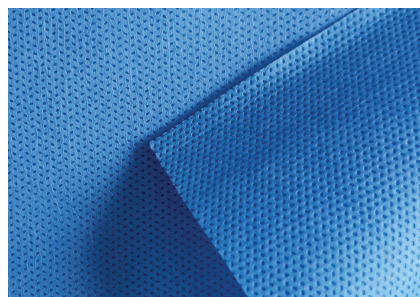

Campos cirúrgicos Eclipse

O produto spunlace tipo tecido da Medline constitui uma solução respirável e macia. Garante ainda uma barreira contra fluidos e micróbios.



Campos cirúrgicos transparentes Invisishield

Graças aos campos cirúrgicos Invisishield, os cirurgiões podem visualizar facilmente a área à volta dos locais de incisão, em especial em pacientes mais pequenos. Feitos de películas de polietileno (PE) e poliuretano (PU) resistentes aos rasgos, estes campos cirúrgicos fornecem uma excelente proteção contra os fluidos.



Trouxas básicas

ES15303CE – Troupa de campos básicos

40 unid./caixa

Componente	Descrição	Tamanho	Qtd. componente	Material
ES02C221	Campo tipo lençol	90x75 cm	1	Bilaminado
ES02C215	Campo adesivo	45x50 cm	4	Bilaminado

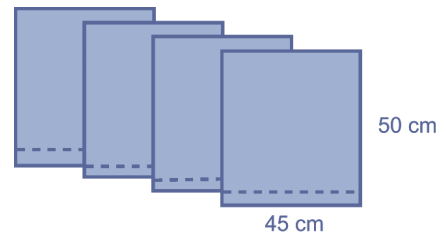

ES15307CE – Troupa de campos básicos

16 unid./caixa

Componente	Descrição	Tamanho	Qtd. componente	Material
ES02C221	Campo tipo lençol	90x75 cm	1	Bilaminado
ES02C212	Campo adesivo	75x75 cm	4	Bilaminado

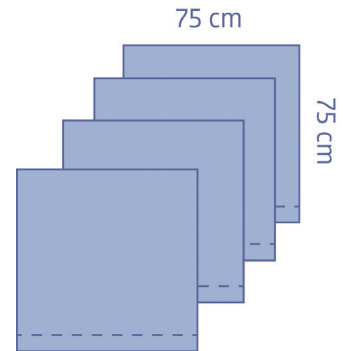

ES30014CE – Troupa de campos básicos

20 unid./caixa

Componente	Descrição	Tamanho	Qtd. componente	Material
7471	Toalha de mão absorvente	30x20 cm	2	Celulose
ZHE750	Fita OP	9x50 cm	1	Spunlace
ES02C211	Campo adesivo	90x75 cm	4	Bilaminado
BTCM15	Cobertura de Mesa de Instrumentos, 50µm	140x190 cm	1	PP/PE
1025B	Folha		1	SMS

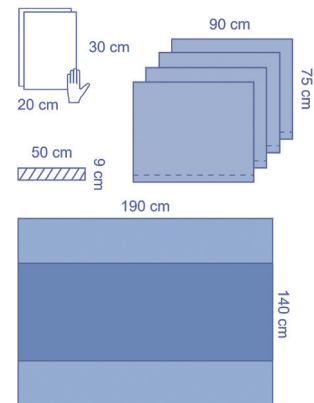

TB30014CEA – Troupa de Campos Básicos

16 unid./caixa

Componente	Descrição	Tamanho	Qtd. componente	Material
7471	Toalha de mão absorvente	30x20 cm	2	Celulose
TB31300	Campo adesivo	98x75 cm	4	Trilaminado
BTCM15	Cobertura de Mesa de Instrumentos, 50µm	140x190 cm	1	PP/PE
1025B	Folha		1	SMS

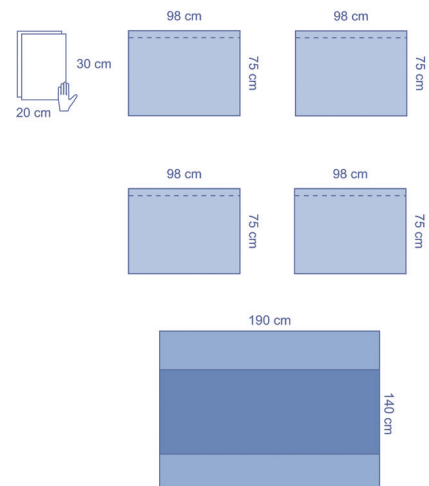

Trouxas standard universais

ES10110CE – Trougha Universal

10 unid./caixa

Componente	Descrição	Tamanho	Qtd. componente	Material
7471	Toalhas de mão absorventes	30x20 cm	2	Celulose
ZHE750	Fita OP	9x50 cm	1	Spunlace
ES02C211	Campo lateral	90x75 cm	2	Bilaminado
ES11600	Campo para os pés	175x175 cm	1	Bilaminado
ES10481	Campo para a cabeça	260x160 cm	1	Bilaminado
BTCM15	Cobertura de Mesa de Instrumentos, 50µm	140x190 cm	1	PE azul
1025B	Folha		1	SMS

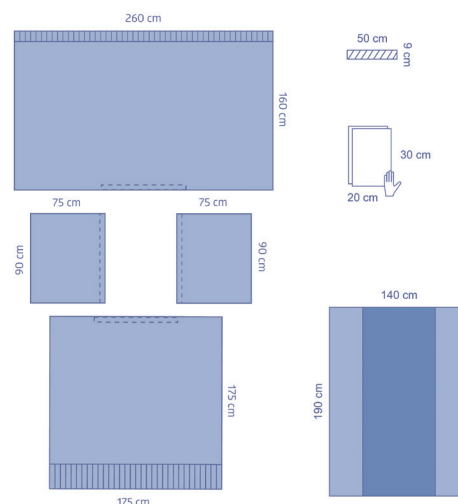

ES10111CE – Trougha Universal

10 unid./caixa

Componente	Descrição	Tamanho	Qtd. componente	Material
7471	Toalhas de mão absorventes	30x20 cm	4	Celulose
7014WP	Suporte de tubo em velcro	2,5x14 cm	1	Poliéster
ES02C2105	Campo tipo lençol	98x75 cm	2	Bilaminado
ES11602	Campo para os pés	190x200 cm	1	Bilaminado
ES10483	Campo para a cabeça	260x160 cm	1	Bilaminado
BTCM15	Cobertura de Mesa de Instrumentos, 50µm	140x190 cm	1	PE azul
1025B	Folha		1	SMS

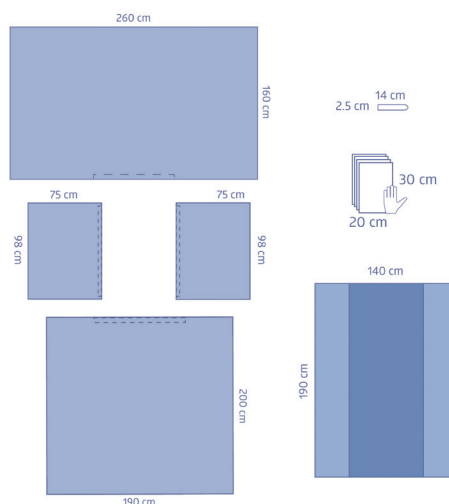

ES10115CE – Trougha Universal

12 unid./caixa

Componente	Descrição	Tamanho	Qtd. componente	Material
8339	Cobertura de Mesa de Mayo	80x142 cm	1	PE azul
7471	Toalhas de mão absorventes	30x20 cm	4	Celulose
ZHE750	Fita OP	9x50 cm	1	Spunlace
ES02C211	Campo lateral	90x75 cm	2	Bilaminado
ES11600	Campo para os pés	175x175 cm	1	Bilaminado
ES10482	Campo para a cabeça	240x150 cm	1	Bilaminado
BTCM15	Cobertura de Mesa de Instrumentos, 50µm	140x190 cm	1	PE azul

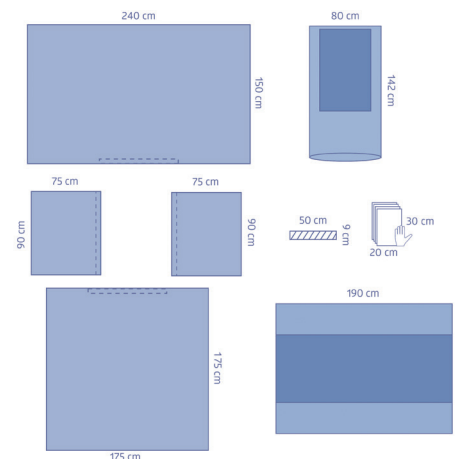

ES10114CE – Trougha Universal

10 unid./caixa

Componente	Descrição	Tamanho	Qty. componente	Material
7471	Toalhas de mão absorventes	30x20 cm	2	Celulose
ZHE750	Fita OP	9x50 cm	3	Spunlace
8339	Cobertura de Mesa de Mayo	80x142 cm	1	PE azul
ES02C211	Campo lateral	90x75 cm	2	Bilaminado
ES11600	Campo para os pés	175x175 cm	1	Bilaminado
ES10481	Campo para a cabeça	260x160 cm	1	Bilaminado
BTCM15	Cobertura de Mesa de Instrumentos, 50µm	140x190 cm	1	PE azul

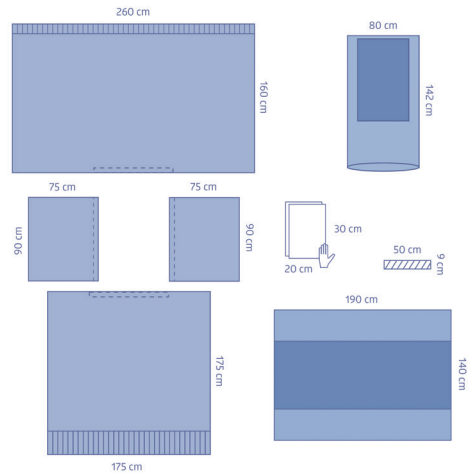

ES10116CE – Trougha Universal Tamanho Grande

10 unid./caixa

Componente	Descrição	Tamanho	Qty. componente	Material
8339	Cobertura de Mesa de Mayo	80x142 cm	1	PE azul
7471	Toalhas de mão absorventes	30x20 cm	2	Celulose
ZHE750	Fita OP	9x50 cm	1	Spunlace
ES10428	Campo lateral	110x100 cm	2	Bilaminado
ES11601	Campo para os pés	190x190 cm	1	Bilaminado
ES10483	Campo para a cabeça	260x160 cm	1	Bilaminado
BTCM15	Cobertura de Mesa de Instrumentos, 50µm	140x190 cm	1	PE azul

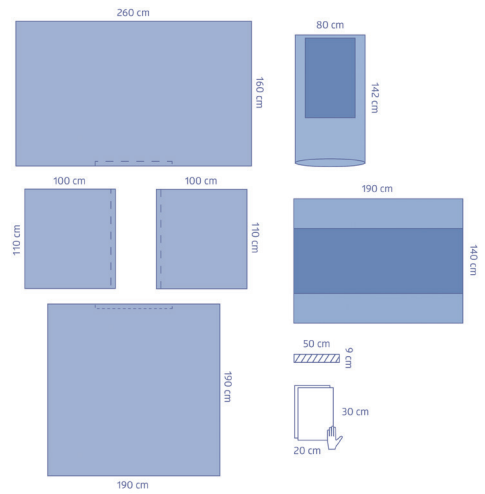

ES10117CE – Trougha Universal Tamanho Grande

10 unid./caixa

Componente	Descrição	Tamanho	Qty. componente	Material
7471	Toalhas de mão absorventes	30x20 cm	4	Celulose
ZHE750	Fita OP	9x50 cm	1	Spunlace
ES02C210	Campo lateral	98x75 cm	2	Bilaminado
ES11603	Campo para os pés	240x200 cm	1	Bilaminado
ES10483	Campo para a cabeça	260x160 cm	1	Bilaminado
BTCM15	Cobertura de Mesa de Instrumentos, 50µm	140x190 cm	1	PE azul
1025B	Folha		1	SMS

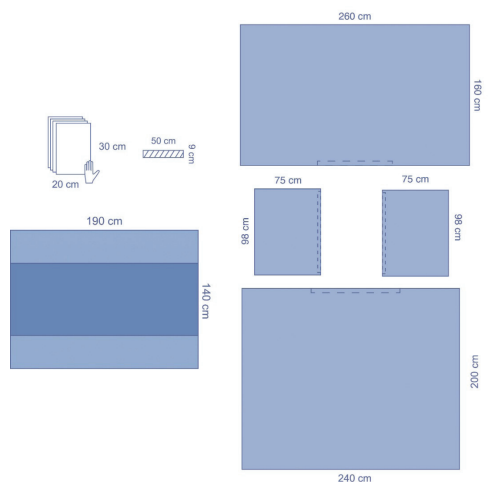

TB30110CE – Trougha Universal

8 unid./caixa

Componente	Descrição	Tamanho	Qtd. componente	Material
7471	Toalhas de mão absorventes	30x20 cm	4	Celulose
7014WP	Suporte de tubo em velcro	2,5x14 cm	1	Poliéster
TB31300	Campo lateral	98x75 cm	2	Trilaminado
TB31600	Campo para os pés	196x200 cm	1	Trilaminado
TB31900	Campo para a cabeça	260x160 cm	1	Trilaminado
BTCM15	Cobertura de Mesa de Instrumentos, 50µm	140x190 cm	1	PE azul
1025B	Folha		1	SMS

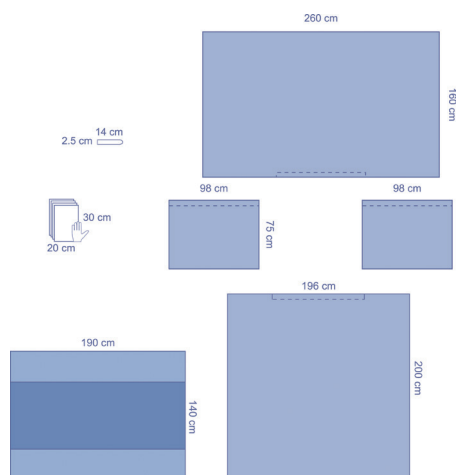

TB30114CE – Trougha Universal

8 unid./caixa

Componente	Descrição	Tamanho	Qtd. componente	Material
7471	Toalhas de mão absorventes	30x20 cm	4	Celulose
7014WP	Suporte de tubo em velcro	2,5x14 cm	1	Poliéster
8339	Cobertura de Mesa de Mayo	80x142 cm	1	PE azul
TB31300	Campo lateral	98x75 cm	2	Trilaminado
TB31600	Campo para os pés	196x200 cm	1	Trilaminado
TB31900	Campo para a cabeça	260x160 cm	1	Trilaminado
BTCM15	Cobertura de Mesa de Instrumentos, 50µm	140x190 cm	1	PE azul

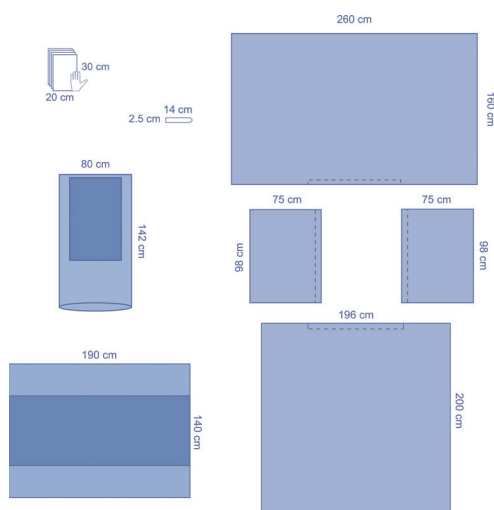

ES10175CE – Trougha Universal Pediatria

10 unid./caixa

Componente	Descrição	Tamanho	Qtd. componente	Material
8339	Cobertura de Mesa de Mayo	80x142 cm	1	PE azul
ZHE750	Fita OP	9x50 cm	1	Spunlace
7471	Toalhas de mão absorventes	30x20 cm	4	Celulose
ES02C2125	Campo lateral	75x75 cm	2	Bilaminado
ES10470	Campo para os pés	175x190 cm	1	Bilaminado
ES104835	Campo para a cabeça	260x160 cm	1	Bilaminado
BTCM15	Cobertura de Mesa de Instrumentos, 50µm	140x190 cm	1	PE azul

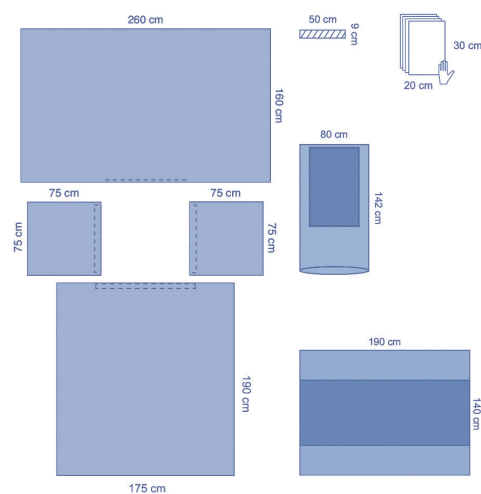

Trouxas universais reforçados

ES29104CE – Trousa Universal

8 unid./caixa

Componente	Descrição	Tamanho	Qtd. componente	Material
7471	Toalhas de mão absorventes	30x20 cm	4	Celulose
7014WP	Suporte de tubo em velcro	2,5x14 cm	1	Poliéster
ZHE750	Fita OP	9x50 cm	1	Spunlace
ES29443	Campo lateral, reforçado	90x75 cm	2	Bilaminado
ES29470	Campo para os pés, reforçado	175x190 cm	1	Bilaminado
ES29483	Campo para a cabeça, reforçado	240x150 cm	1	Bilaminado
BTCM15	Cobertura de Mesa de Instrumentos, 50µm	140x190 cm	1	PE azul
1025B	Folha		1	SMS

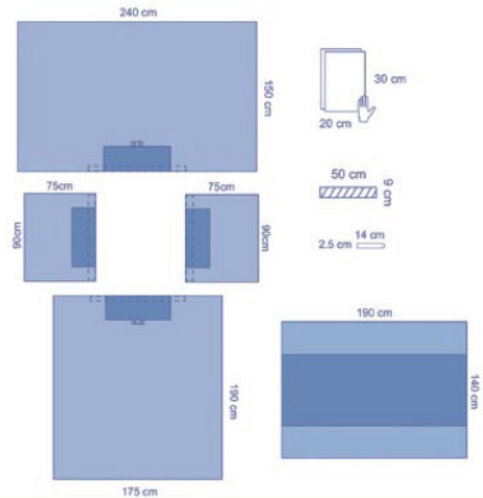

ES29105CE – Trousa Universal

8 unid./caixa

Componente	Descrição	Tamanho	Qtd. componente	Material
7471	Toalhas de mão absorventes	30x20 cm	4	Celulose
7014WP	Suporte de tubo em velcro	2,5x14 cm	1	Poliéster
ZHE750	Fita OP	9x50 cm	1	Spunlace
ES29444	Campo lateral, reforçado	110x95 cm	1	Bilaminado
ES29471	Campo para os pés, reforçado	200x200 cm	1	Bilaminado
ES29480	Campo para a cabeça, reforçado	260x170 cm	1	Bilaminado
BTCM15	Cobertura de Mesa de Instrumentos, 50µm	140x190 cm	1	PE azul
1025B	Folha		1	SMS

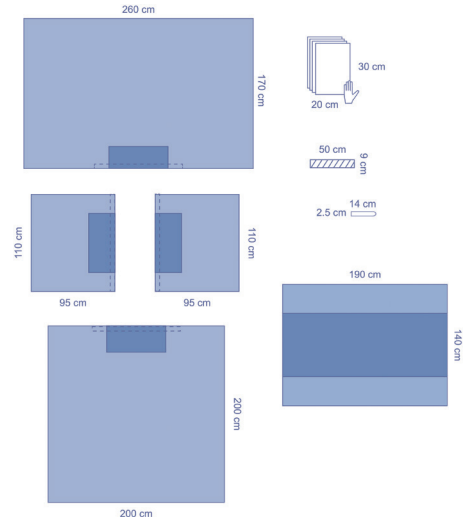

ES29106CE – Trousa Universal c/capas para apoio de braços 10 unid./caixa

Componente	Descrição	Tamanho	Qtd. componente	Material
7471	Toalhas de mão absorventes	30x20 cm	2	Celulose
ZHE750	Fita OP	9x50 cm	1	Spunlace
ES29444	Campo lateral, reforçado	110x95 cm	2	Bilaminado
ES29471	Campo para os pés, reforçado	200x200 cm	1	Bilaminado
ES2931	Campo para a cabeça, reforçado, capas para apoio de braços	269x182 cm	1	Bilaminado
BTCM15	Cobertura de Mesa de Instrumentos, 50µm	140x190 cm	1	PE azul
1025B	Folha		1	SMS

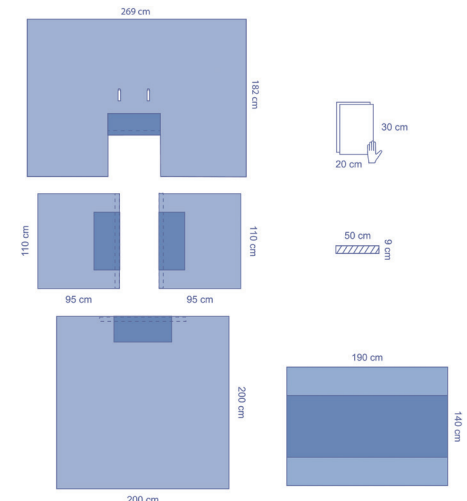

ES29109CE – Trousa Universal Tamanho Grande 8 unid./caixa

Componente	Descrição	Tamanho	Qtd. componente	Material
7471	Toalhas de mão absorventes	30x20 cm	2	Celulose
ZHE750	Fita OP	9x50 cm	1	Spunlace
7014WP	Suporte de tubo em velcro	2,5x14 cm	1	Poliéster
ES2980	Campo para a cabeça, reforçado, adesivo comprido	300x183 cm	1	Bilaminado
ES29474	Campo para os pés, reforçado	190x240 cm	1	Bilaminado
ES29444	Campo lateral, reforçado	110x95 cm	2	Bilaminado
BTCM15	Cobertura de Mesa de Instrumentos, 50µm	140x190 cm	1	PE azul
1025B	Folha		1	SMS

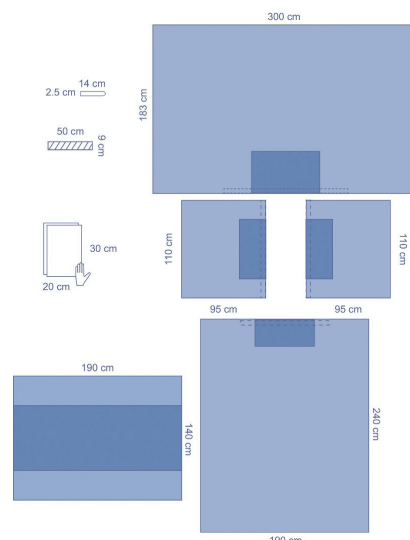

ES29115CE – Trousa Universal 8 unid./caixa

Componente	Descrição	Tamanho	Qtd. componente	Material
7471	Toalhas de mão absorventes	30x20 cm	4	Celulose
ZHE750	Fita OP	9x50 cm	1	Spunlace
8339	Cobertura de Mesa de Mayo	80x142 cm	1	PE azul
ES29443	Campo lateral, reforçado	90x75 cm	2	Bilaminado
ES29470	Campo para os pés, reforçado	175x190 cm	1	Bilaminado
ES29483	Campo para a cabeça, reforçado	240x150 cm	1	Bilaminado
TC060	Cobertura de Mesa de Instrumentos, 50µm	152x190 cm	1	PE azul

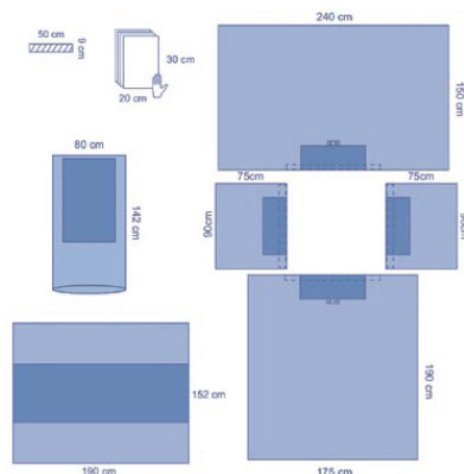

ES29114CE – Trousa Universal 10 unid./caixa

Componente	Descrição	Tamanho	Qtd. componente	Material
8339	Cobertura de Mesa de Mayo	80x142 cm	1	PE azul
7471	Toalhas de mão absorventes	30x20 cm	4	Celulose
7014WP	Suporte de tubo em velcro	2,5x14 cm	1	Poliéster
ZHE750	Fita OP	9x50 cm	1	Spunlace
ES29444	Campo lateral, reforçado	110x95 cm	2	Bilaminado
ES29471	Campo para os pés, reforçado	200x200 cm	1	Bilaminado
ES29480	Campo para a cabeça, reforçado	260x170 cm	1	Bilaminado
TC060	Cobertura de Mesa de Instrumentos, 50µm	152x190 cm	1	PE azul

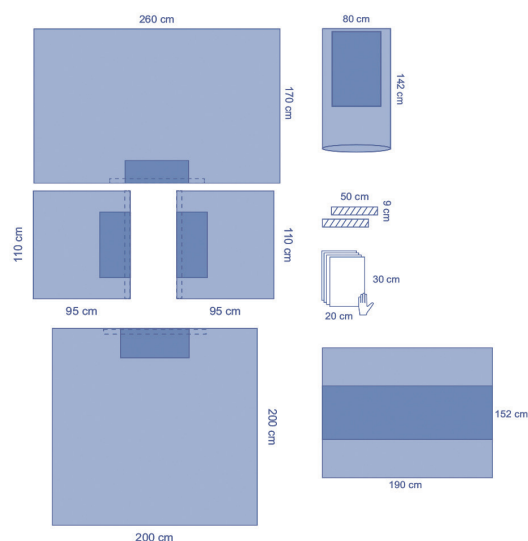

ES29108CE – Trougha Universal Tamanho Grande

8 unid./caixa

Componente	Descrição	Tamanho	Qtd. componente	Material
8339	Cobertura de Mesa de Mayo	80x142 cm	1	PE azul
7471	Toalhas de mão absorventes	30x20 cm	4	Celulose
7014WP	Suporte de tubo em velcro	2,5x14 cm	1	Poliéster
ZHE750	Fita OP	9x50 cm	1	Spunlace
ES29444	Campo lateral, reforçado	110x95 cm	2	Bilaminado
ES29471	Campo para os pés, reforçado	200x200 cm	1	Bilaminado
ES29482	Campo para a cabeça, reforçado, adesivo comprido	300x170 cm	1	Bilaminado
TC060	Cobertura de Mesa de Instrumentos, 50µm	152x190 cm	1	PE azul

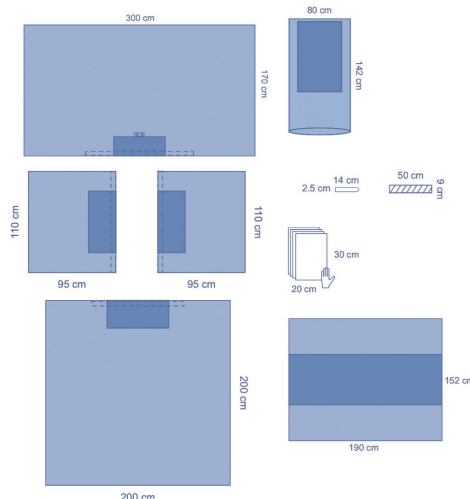

ES29906CE – Trougha Universal Tamanho Grande

8 unid./caixa

Componente	Descrição	Tamanho	Qtd. componente	Material
7471	Toalhas de mão absorventes	30x20 cm	2	Celulose
BTCM16	Cobertura de Mesa de Instrumentos, 50µm, dobrada	140x190 cm	1	PE azul
04A039	Bolsa de Instrumentos, 1 compartimento	33x41 cm	1	PE
ZHE750	Fita OP	9x50 cm	2	Spunlace
ES29439	Campo lateral, reforçado	112x98 cm	2	Bilaminado
ES2980	Campo para a cabeça, reforçado, adesivo comprido	300x183 cm	1	Bilaminado
ES29479	Campo para os pés, reforçado	254x183 cm	1	Bilaminado
BTCL35	Cobertura de Mesa de Instrumentos, 90µm	160x240 cm	1	PE azul
1025B	Folha		1	SMS

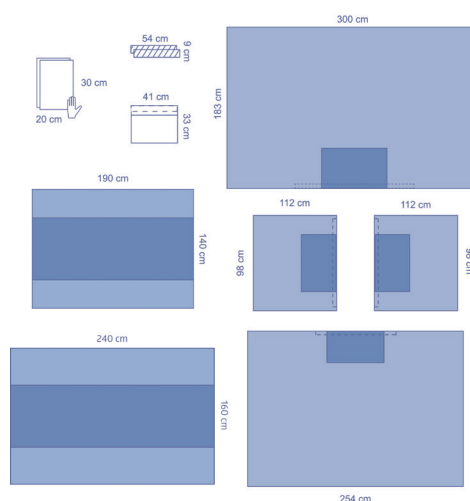

ES29104GCE – Trougha Universal c/ batas cirúrgicas

6 unid./caixa

Componente	Descrição	Tamanho	Qtd. componente	Material
E3510	Bata UltraGard OR, polirreforçada	XL, 120 cm	1	SMS
7014WP	Suporte de tubo em velcro	2,5x14 cm	1	Poliéster
ZHE750	Fita OP	9x50 cm	1	Spunlace
7471	Toalhas de mão absorventes	30x20 cm	4	Celulose
E3540	Bata UltraGard OR, polirreforçada	XL, 140 cm	2	SMS
8339	Cobertura de Mesa de Mayo	80x142 cm	1	PE azul
ES29443	Campo lateral, reforçado	90x75 cm	2	Bilaminado
ES294701	Campo para os pés, reforçado	175x200 cm	1	Bilaminado
ES29483	Campo para a cabeça, reforçado	240x150 cm	1	Bilaminado
BTCM15	Cobertura de Mesa de Instrumentos, 50µm	140x190 cm	1	PE azul
1025B	Folha		1	SMS

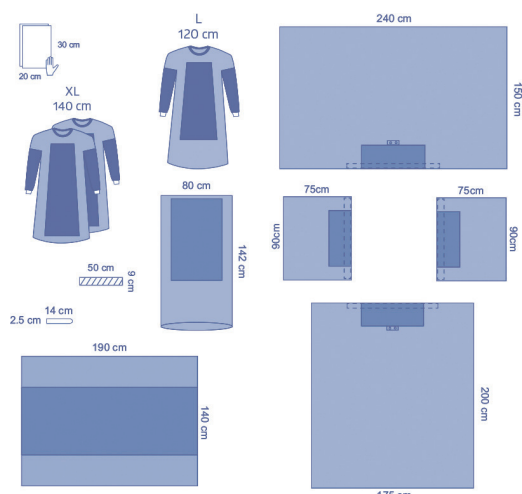

CPE29007CE – Trousa Universal c/ batas cirúrgicas DDM/EPI

4 unid./caixa

Componente	Descrição	Tamanho	Qtd. componente	Material
S3540P	Bata Essencial OR, polirreforçada, DM/EPI	XL, 140 cm	1	SMS
8530	Toalhas de mão absorventes	39x30 cm	14	Celulose
S3513P	Bata Essencial OR, polirreforçada, DM/EPI	XL, 150 cm	2	SMS
8339	Cobertura de Mesa de Mayo	80x142 cm	1	PE azul
ZHE750	Fita OP	9x50 cm	2	Spunlace
7023W	Suporte de tubo em velcro	2,5 x 23 cm	2	Poliéster
04A036	Bolsa de Instrumentos, 2 compartimentos	33x41 cm	1	PE transparente
ES29444	Campo lateral, reforçado	110x95 cm	2	Bilaminado
ES29471	Campo para os pés, reforçado	200x200 cm	1	Bilaminado
ES29480	Campo para a cabeça, reforçado	260x170 cm	1	Bilaminado
BTCL25	Cobertura de Mesa de Instrumentos, 75µm	160x240 cm	1	PE azul
1025B	Folha		1	SMS

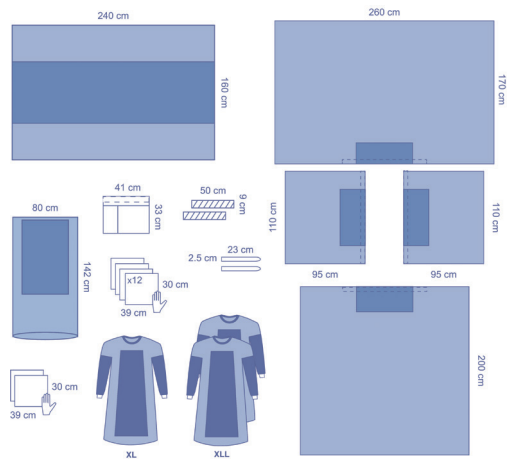

TB29106CE – Trousa Universal c/ capas para apoio de braços

8 unid./caixa

Componente	Descrição	Tamanho	Qtd. componente	Material
7471	Toalhas de mão absorventes	30x20 cm	4	Celulose
7014WP	Suporte de tubo em velcro	2,5x14 cm	1	Poliéster
TB29441	Campo lateral, reforçado	100x98 cm	2	Trilaminado
TB29473	Campo para os pés, reforçado	196x200 cm	1	Trilaminado
TB29481	Campo para a cabeça, reforçado	260x160 cm	1	Trilaminado
BTCM15	Cobertura de Mesa de Instrumentos, 50µm	140x190 cm	1	PE azul

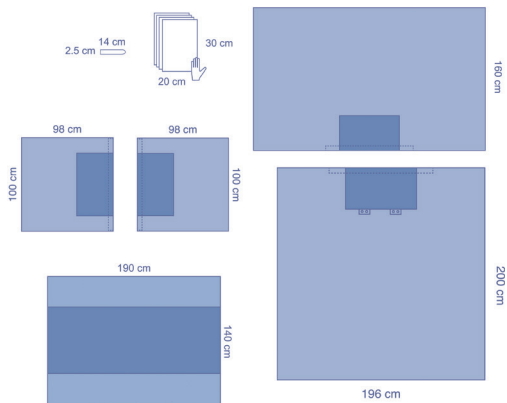

TB29105CE – Trousa Universal Tamanho Grande

6 unid./caixa

Componente	Descrição	Tamanho	Qtd. componente	Material
7471	Toalhas de mão absorventes	30x20 cm	4	Celulose
7014WP	Suporte de tubo em velcro	2,5x14 cm	2	Poliéster
TB29444	Campo lateral, reforçado	120x98 cm	2	Trilaminado
TB29471	Campo para os pés, reforçado	210x196 cm	1	Trilaminado
TB29480	Campo para a cabeça, reforçado	260x160 cm	1	Trilaminado
BTCM15	Cobertura de Mesa de Instrumentos, 50µm	140x190 cm	1	PE azul
1025B	Folha		1	SMS

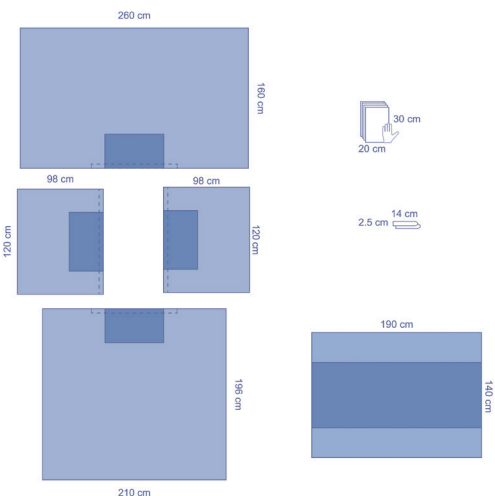

TB29114CE – Trougha Universal

6 unid./caixa

Componente	Descrição	Tamanho	Qtd. componente	Material
7471	Toalhas de mão absorventes	30x20 cm	4	Celulose
7014WP	Suporte de tubo em velcro	2,5x14 cm	1	Poliéster
8339	Cobertura de Mesa de Mayo	80x142 cm	1	PE azul
TB29441	Campo lateral, reforçado	100x98 cm	2	Trilaminado
TB29473	Campo para os pés, reforçado	196x200 cm	1	Trilaminado
TB29481	Campo para a cabeça, reforçado	260x160 cm	1	Trilaminado
BTCM15	Cobertura de Mesa de Instrumentos, 50µm	140x190 cm	1	PE azul
1025B	Folha		1	SMS

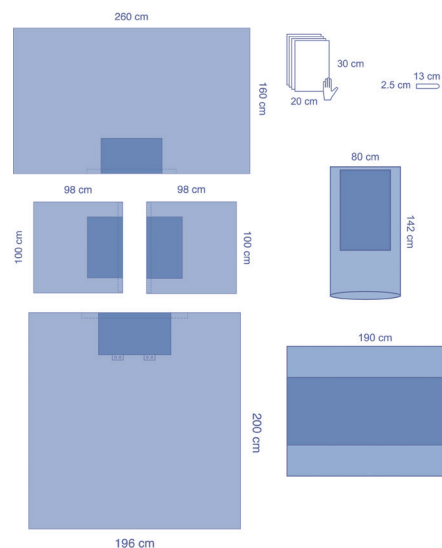

TB29005CE – Trougha Universal Tamanho Grande

4 unid./caixa

Componente	Descrição	Tamanho	Qtd. componente	Material
8339	Cobertura de Mesa de Mayo	80x142 cm	1	PE azul
8520	Toalhas de mão absorventes	58x39 cm	2	Celulose
29960	Bolsa de suturas	25x34 cm	1	PE
ZHE750	Fita OP	9x50 cm	1	Spunlace
TB29428	Campo lateral, reforçado	112x98 cm	2	Trilaminado
TB29463	Campo para os pés, reforçado	190x183 cm	1	Trilaminado
TB2980	Campo para a cabeça, reforçado, adesivo comprido	300 x 183 cm	1	Trilaminado
BTCL25	Cobertura de Mesa de Instrumentos, 75µm	160x240 cm	1	PE azul

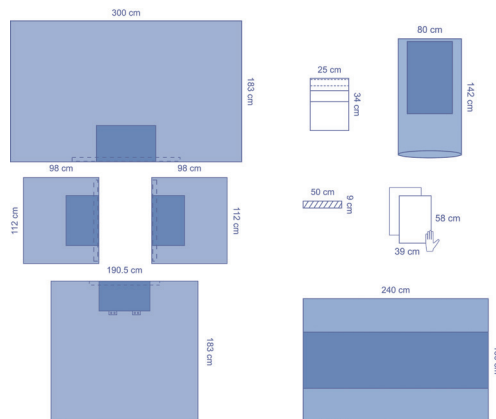

CPU29002CE – Trougha Universal Tamanho Grande

6 unid./caixa

Componente	Descrição	Tamanho	Qtd. componente	Material
8530	Toalhas de mão absorventes	39x30 cm	4	Celulose
8339	Cobertura de Mesa de Mayo	80x142 cm	1	PE azul
04A036	Bolsa de Instrumentos, 2 compartimentos	33x41 cm	1	PE
S3513P	Bata Essencial OR, polirreforçada, DM/EPI	XL, 150 cm	1	SMS
ZHE750	Fita OP	9x50 cm	2	Spunlace
TB29444	Campo lateral, reforçado	120x98 cm	1	Trilaminado
TB29476	Campo para a cabeça, reforçado	254x183 cm	1	Trilaminado
TB29473	Campo para os pés, reforçado	196x200 cm	1	Trilaminado
BTCL25	Cobertura de Mesa de Instrumentos, 75µm	160x240 cm	1	PE azul
1025B	Folha		1	SMS

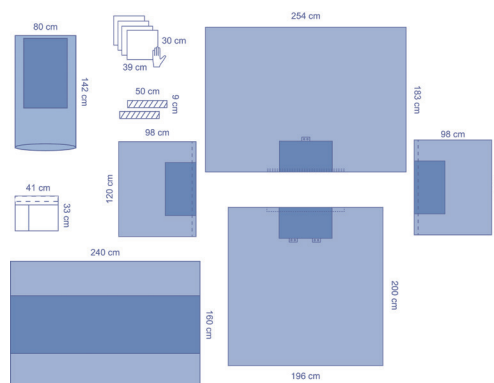

SM29105CE – Trougha Universal

5 unid./caixa

Componente	Descrição	Tamanho	Qtd. componente	Material
SPTE-HNTOM	Toalhas de mão absorventes	34x36 cm	4	Celulose
SPTE-SIDSM4	Campo lateral, reforçado	112x102 cm	2	SMS
SPTE-FTDSM5	Campo para os pés, reforçado	196x196 cm	1	SMS
SPTE-HEDSM8	Campo para a cabeça, reforçado	260x152 cm	1	SMS
TC060	Cobertura de Mesa de Instrumentos, 50µm	152x190 cm	1	PE azul
1025B	Folha		1	SMS

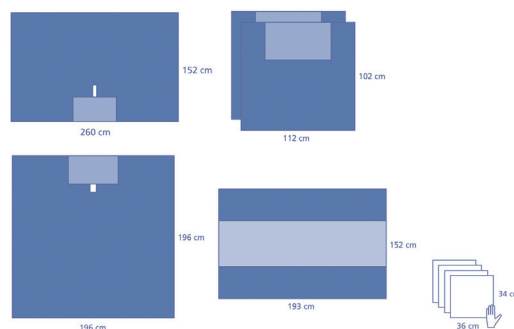

DYJPEUNPSM2 – Trougha Universal

5 unid./caixa

Componente	Descrição	Tamanho	Qtd. componente	Material
8339	Cobertura de Mesa de Mayo	80x142 cm	1	PE azul
SPTE-HNTOM	Toalhas de mão absorventes	34x36 cm	4	Celulose
SPTE-SIDSM2	Campo lateral, reforçado	93x75 cm	2	SMS
SPTE-FTDSM1	Campo para os pés, reforçado	183x175 cm	1	SMS
SPTE-HEDSM2	Campo para a cabeça, reforçado	250x152 cm	1	SMS
TC060	Cobertura de Mesa de Instrumentos, 50µm	152x190 cm	1	PE azul

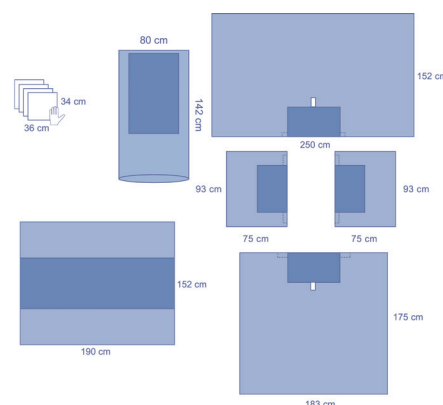

DYJPEUNPSM1 – Trougha Universal

5 unid./caixa

Componente	Descrição	Tamanho	Qtd. componente	Material
8339	Cobertura de Mesa de Mayo	80x142 cm	1	PE azul
SPTE-SIDSM1	Campo lateral, reforçado	112x102 cm	2	SMS
SPTE-FTDSM1	Campo para os pés, reforçado	183x175 cm	1	SMS
SPTE-HEDSM4	Campo para a cabeça, reforçado	260x157 cm	1	SMS
TC060	Cobertura de Mesa de Instrumentos, 50µm	152x190 cm	1	PE azul

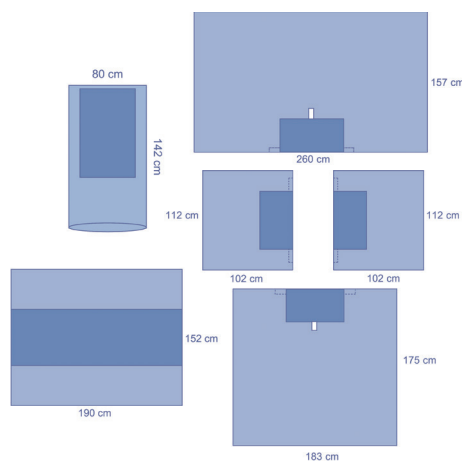

DYJPEUNMPSM1 – Trougha Universal

5 unid./caixa

Componente	Descrição	Tamanho	Qtd. componente	Material
8339	Cobertura de Mesa de Mayo	80x142 cm	1	PE azul
SPTE-SIDSM1	Campo lateral, reforçado	112x102 cm	2	SMS
SPTE-FTDSM1	Campo para os pés, reforçado	183x175 cm	1	SMS
SPTE-HEDSM1	Campo para a cabeça, reforçado	300x183 cm	1	SMS
TC060	Cobertura de Mesa de Instrumentos, 50µm	152x190 cm	1	PE azul

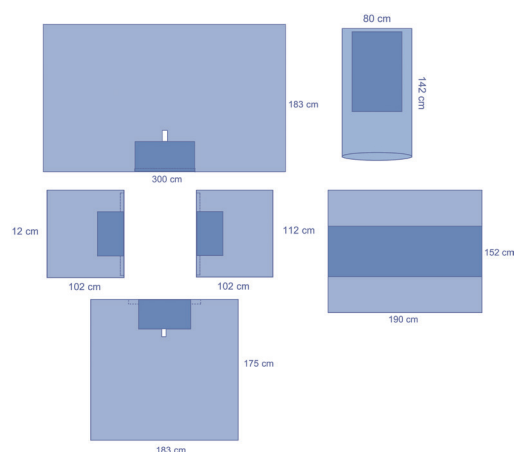

ES29103CE – Trougha Universal de Pediatria

8 unid./caixa

Componente	Descrição	Tamanho	Qtd. componente	Material
7471	Toalhas de mão absorventes	30x20 cm	2	Celulose
7014WP	Suporte de tubo em velcro	2,5x14 cm	1	Poliéster
ZHE750	Fita OP	9x50 cm	1	Spunlace
ES294435	Campo lateral, reforçado	90x75 cm	2	Bilaminado
ES294705	Campo para os pés, reforçado	175x190 cm	1	Bilaminado
ES294835	Campo para a cabeça, reforçado	240x150 cm	1	Bilaminado
BTCM15	Cobertura de Mesa de Instrumentos, 50µm	140x190 cm	1	PE azul
1025B	Folha		1	SMS

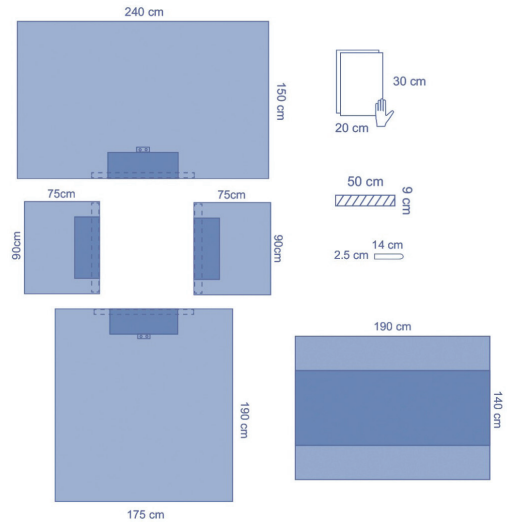

DYJPEPDUPSM – Trougha Universal de Pediatria

8 unid./caixa

Componente	Descrição	Tamanho	Qtd. componente	Material
8339	Cobertura de Mesa de Mayo	80x142 cm	1	PE azul
SPTE-HNTOM	Toalhas de mão absorventes	34x36 cm	2	Celulose
SPTE-SIDSM3	Campo lateral, reforçado	102x75 cm	1	SMS
SPTE-FTDSM2	Campo para os pés, reforçado	190x183 cm	1	SMS
SPTE-HEDSM3	Campo para a cabeça, reforçado	250x157 cm	1	SMS
TC060	Cobertura de Mesa de Instrumentos, 50µm	152x190 cm	1	PE azul

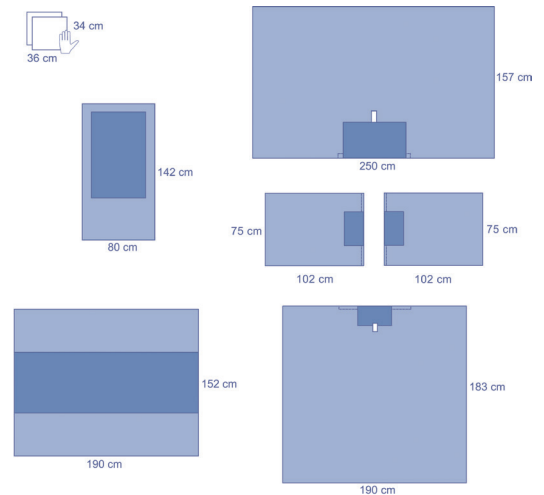

CP29174CE – Trougha Universal de Pediatria

10 unid./caixa

Componente	Descrição	Tamanho	Qtd. componente	Material
8530	Toalhas de mão absorventes	39x30 cm	1	Celulose
04A035	Fita OP	8x40 cm	2	PE transparente
F2952	Campo lateral, reforçado	123x75 cm	2	Spunlace
F2939	Campo adesivo, reforçado	112x183 cm	2	Spunlace
BTCM15	Cobertura de Mesa de Instrumentos, 50µm	140x190 cm	1	PE azul
1025B	Folha		1	SMS

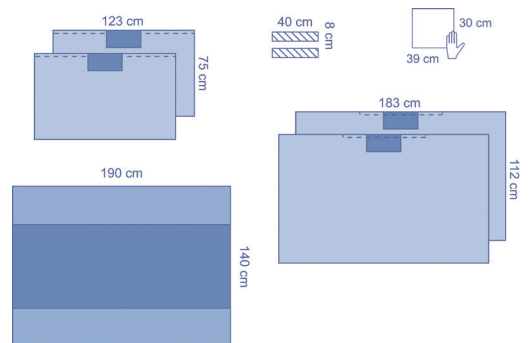

Campos e Trouxas cirúrgicos abdominais e torácicos

TB29492CE – Campo para laparotomia pediátrico 18 unid./caixa

Componente	Descrição	Tamanho	Qtd. componente	Material
TB29492	Campo para laparotomia pediátrico, fenestra adesiva 15x15 cm	196x274 cm	1	Trilaminado
1025B	Folha		1	SMS

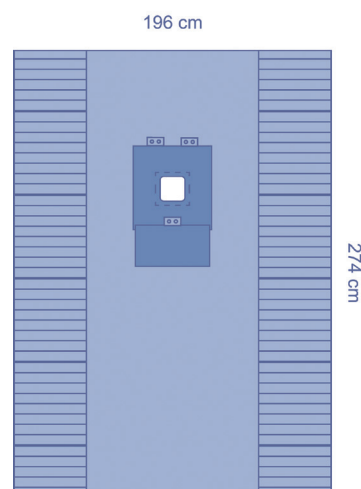

TB29493CE – Campo para laparotomia pediátrico 15 unid./caixa

Componente	Descrição	Tamanho	Qtd. componente	Material
TB29493	Campo para laparotomia pediátrico, fenestra adesiva 15x15 cm	196/254x286cm	1	Trilaminado
1025B	Folha		1	SMS

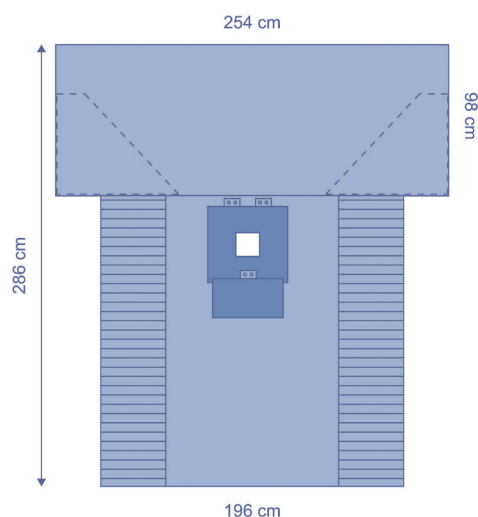

TB29410CE – Campo para laparotomia 12 unid./caixa

Componente	Descrição	Tamanho	Qtd. componente	Material
TB29410	Campo para laparotomia, fenestra adesiva 12x32 cm	196/254x310 cm	1	Trilaminado
1025B	Folha		1	SMS

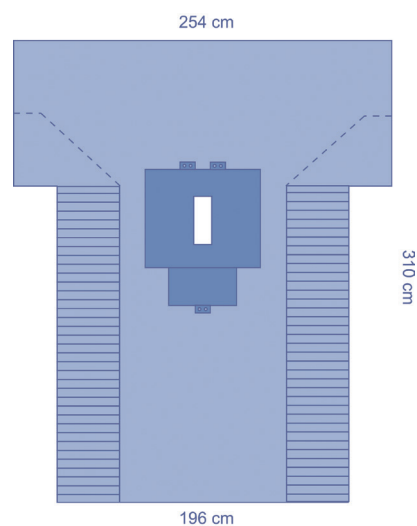

29511CEA – Campo para laparotomia

10 unid./caixa

Componente	Descrição	Tamanho	Qtd. componente	Material
29511	Campo para laparotomia, fenestra incisão 23x37 cm	196/254x314 cm	1	Spunlace
1025B	Folha		1	SMS

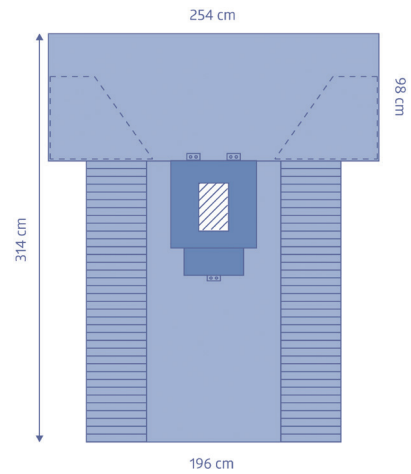

TB29138CE – Trough Laparotomia

8 unid./caixa

Componente	Descrição	Tamanho	Qtd. componente	Material
8339	Cobertura de Mesa de Mayo	80x142 cm	1	PP/PE
05144	Bolsa de suturas	16x31 cm	1	Papel
8520	Toalha de mão absorvente	58x39 cm	1	Celulose
TB29410	Campo para laparotomia, fenestra adesiva 12x32 cm	196/254x310 cm	1	Trilaminado
BTCM15	Cobertura de Mesa de Instrumentos, 50µm	140x190 cm	1	PP/PE

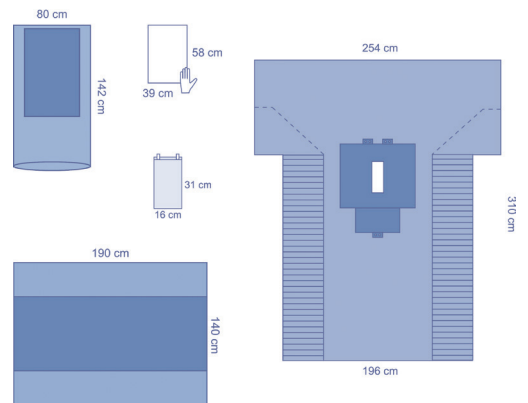

TB9429CE – Campo cirúrgico de laparoscopia

7 unid./caixa

Componente	Descrição	Tamanho	Qtd. componente	Material
TB9429	Campo cirúrgico de laparoscopia, fenestra adesiva 25x28 cm, com perneiras	196/269x304 cm	1	Trilaminado
1025B	Folha		1	SMS

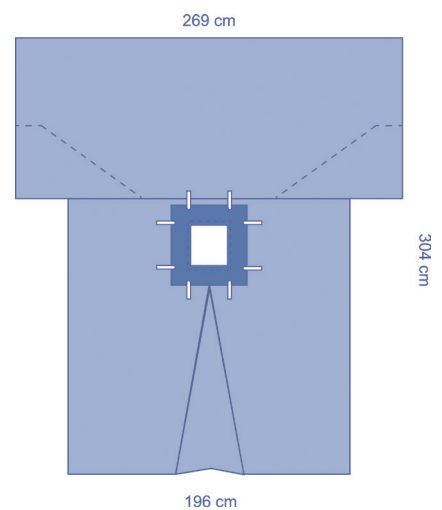

DYJPELAPPSM – Trousa para Laparoscopia 8 unid./caixa

Componente	Descrição	Tamanho	Qtd. componente	Material
8339	Cobertura de Mesa de Mayo	80x142 cm	1	PP/PE
LCDSM	Campo cirúrgico de laparoscopia, fenestra adesiva 30x33 cm, com perneiras	195/254x292 cm	1	SMS
TC060	Cobertura de Mesa de Instrumentos, 50µm	152x190 cm	1	PP/PE

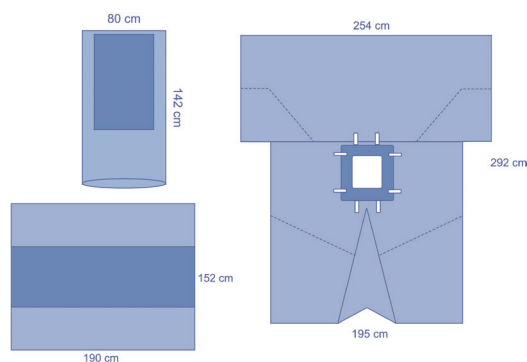

TB9432CE – Trousa para Laparoscopia 7 unid./caixa

Componente	Descrição	Tamanho	Qtd. componente	Material
TB9429	Campo cirúrgico de laparoscopia, fenestra adesiva 25x28 cm, com perneiras	196/269x304 cm	1	Trilaminado
8520	Toalha de mão absorvente	58x39 cm	2	Celulose
BTCM15	Cobertura de Mesa de Instrumentos, 50µm	140x190 cm	1	PP/PE
1025B	Folha		1	SMS

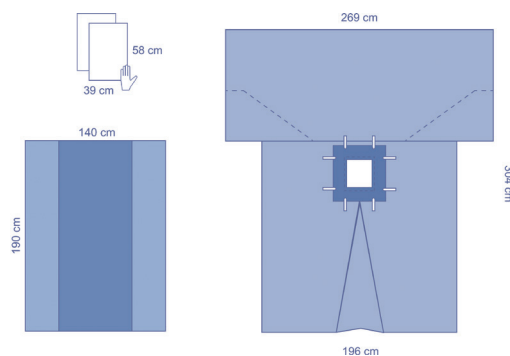

TB9427CE – Trousa para Laparoscopia 6 unid./caixa

Componente	Descrição	Tamanho	Qtd. componente	Material
8339	Cobertura de Mesa de Mayo	80x142 cm	1	PP/PE
TB9429	Campo cirúrgico de laparoscopia, fenestra adesiva 25x28 cm, com perneiras	196/269x304 cm	1	Trilaminado
BTCM15	Cobertura de Mesa de Instrumentos, 50µm	140x190 cm	1	PP/PE

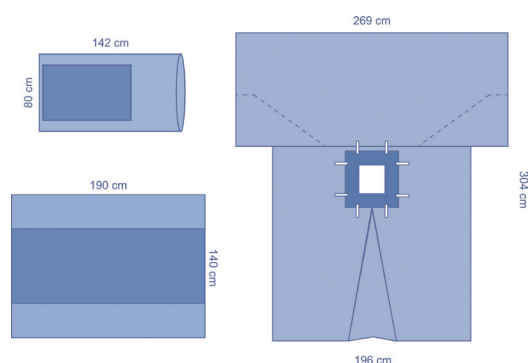

TB9458CE – Campo cirúrgico de laparoscopia

10 unid./caixa

Componente	Descrição	Tamanho	Qty. componente	Material
TB9458	Campo cirúrgico de laparoscopia, fenestra adesiva 28x36 cm	196/254x314 cm	1	Trilaminado
1025B	Folha		1	SMS

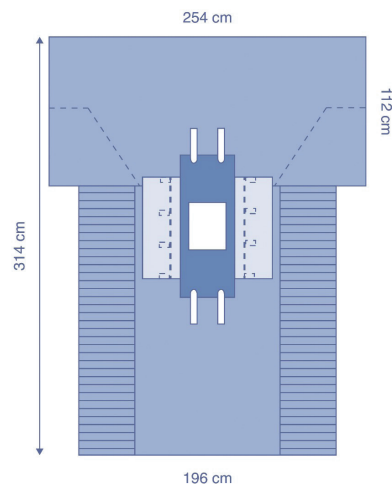

ES10500CE – Campo cirúrgico de laparoscopia

8 unid./caixa

Componente	Descrição	Tamanho	Qty. componente	Material
ES10501	Campo laparoscopia, película de incisão fenestrada 34x38 cm	200/255x331 cm	1	Bilaminado
1025B	Folha		1	SMS

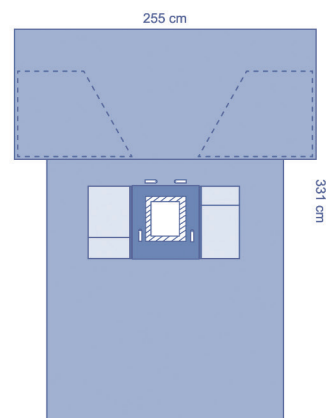

ES10501CE – Trough Laparoscopia

7 unid./caixa

Componente	Descrição	Tamanho	Qty. componente	Material
VC594	Capas para Câmaras	13x240 cm	1	PE transparente
7471	Toalha de mão absorvente	30x20 cm	4	Celulose
ES10501	Campo laparoscopia, película de incisão fenestrada 34x38 cm	200/255x331 cm	1	Bilaminado
BTCM15	Cobertura de Mesa de Instrumentos, 50µm	140x190 cm	1	PP/PE
1025B	Folha		1	SMS

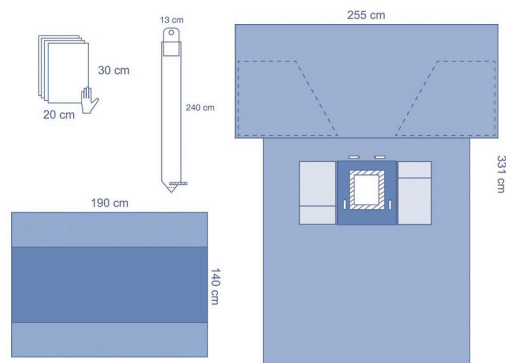

ES10499CE – Trougha Laparoscopia

8 unid./caixa

Componente	Descrição	Tamanho	Qtd. componente	Material
7471	Toalha de mão absorvente	30x20 cm	4	Celulose
7023W	Suporte de tubo em velcro	2,5x23 cm	1	Poliéster
8339	Cobertura de Mesa de Mayo	80x142 cm	1	PP/PE
VC594	Capas para Câmaras	13x240 cm	1	PE transparente
ES10498	Campo cirúrgico de laparoscopia, janela adesiva 30x35 cm	301/302x255 cm	1	Bilaminado
BTM15	Cobertura de Mesa de Instrumentos, 50µm	140x190 cm	1	PP/PE

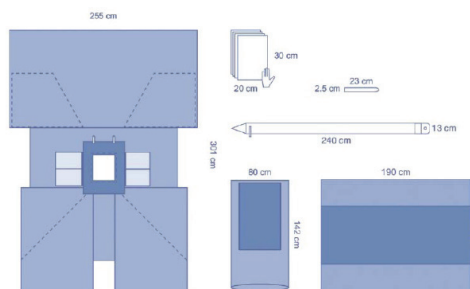

TB29142CEA – Trougha para Laparoscopia

10 unid./caixa

Componente	Descrição	Tamanho	Qtd. componente	Material
8520	Toalha de mão absorvente	58x39 cm	1	Celulose
8420	Perneiras	79x140 cm	2	SMS </td
TB29402	Campo cirúrgico de laparoscopia, janelas adesivas 20x20 cm/ 8x15 cm	248/98 x 246 cm	1	Trilaminado
BTCL15	Cobertura de Mesa de Instrumentos, 50µm	125x230 cm	1	PP/PE

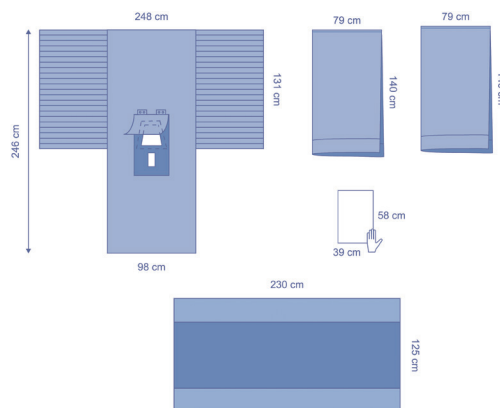

29421CEA – Trougha para Laparoscopia

8 unid./caixa

Componente	Descrição	Tamanho	Qtd. componente	Material
7471	Toalha de mão absorvente	30x20 cm	2	Celulose
7014WP	Suporte de tubo em velcro	2,5x14 cm	2	Poliéster
8420	Perneiras	79x140 cm	2	SMS
9694	Campo cirúrgico de laparoscopia, janela adesiva 35x27 cm	196x240 cm	1	Spunlace
BTM15	Cobertura de Mesa de Instrumentos, 50µm	140x190 cm	1	PP/PE
1025B	Folha		1	SMS

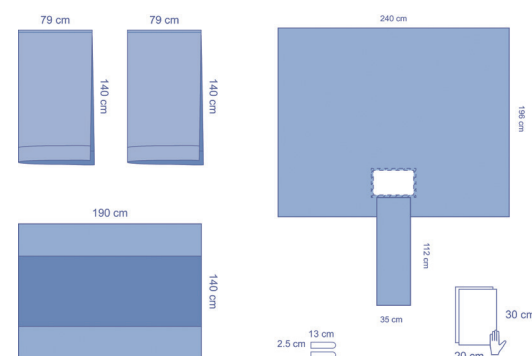

ES10496CE – Trousa Laparoscopia

7unid./caixa

Componente	Descrição	Tamanho	Qtd. componente	Material
8520	Toalha de mão absorvente	58x39 cm	2	Celulose
7023W	Suporte de tubo em velcro	2,5 x 23 cm	1	Poliéster
ZHE750	Fita OP	9x50 cm	1	Spunlace
258305	Bolsa de Instrumentos, 2 compartimentos, PE transparente	61x42.5 cm	1	PE transparente
ES10496	Campo cirúrgico de laparoscopia, janelas adesivas 30x34 cm/15x18 cm	255x306 cm	1	Bilaminado
BTCM15	Cobertura de Mesa de Instrumentos, 50µm	140x190 cm	1	PP/PE
1025B	Folha		1	SMS

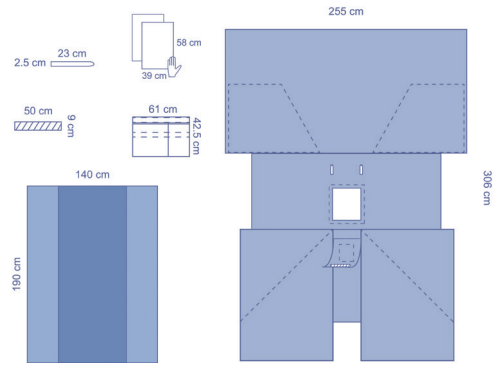

TB29496CE – Trousa para Laparoscopia

5 unid./caixa

Componente	Descrição	Tamanho	Qtd. componente	Material
8520	Toalha de mão absorvente	58x39 cm	2	Celulose
TB29496	Campo cirúrgico de laparoscopia, janelas adesivas 34x38cm/11x14cm, película de incisão	255x301 cm	1	Trilaminado
BTCM15	Cobertura de Mesa de Instrumentos, 50µm	140x190 cm	1	PP/PE
1025B	Folha		1	SMS

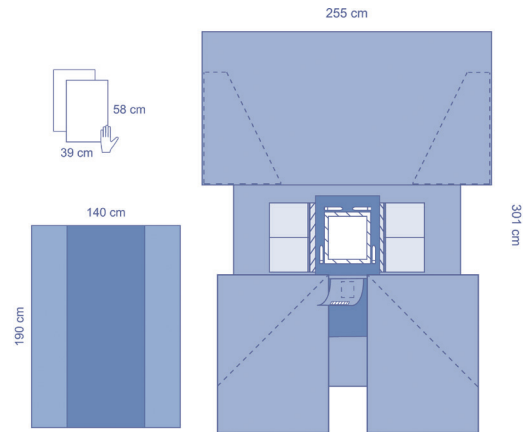

ES29496CE – Trousa Laparoscopia

6 unid./caixa

Componente	Descrição	Tamanho	Qtd. componente	Material
7471	Toalha de mão absorvente	30x20 cm	2	Celulose
ZHE750	Fita OP	9x50 cm	1	Spunlace
ES02C211	Campo adesivo	90x75 cm	1	Bilaminado
ES29496	Campo cirúrgico de laparoscopia, janelas adesivas 30x34 cm/15x18 cm, película de incisão	255x301 cm	1	Bilaminado
BTCM15	Cobertura de Mesa de Instrumentos, 50µm	140x190 cm	1	PP/PE
1025B	Folha		1	SMS

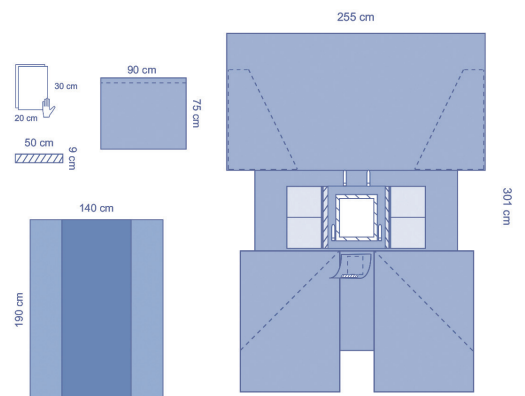

ES27050CE – Trough para Laparoscopia

6 unid./caixa

Componente	Descrição	Tamanho	Qtd. componente	Material
7471	Toalha de mão absorvente	30x20 cm	2	Celulose
8339	Cobertura de Mesa de Mayo	80x142 cm	1	PP/PE
ZHE750	Fita OP	9x50 cm	1	Spunlace
ESO2C211	Campo adesivo	90x75 cm	1	Bilaminado
ES29496	Campo cirúrgico de laparoscopia, janelas adesivas 30x34 cm/15x18 cm, película de incisão	255x301 cm	1	Bilaminado
BTCM15	Cobertura de Mesa de Instrumentos, 50µm	140x190 cm	1	PP/PE

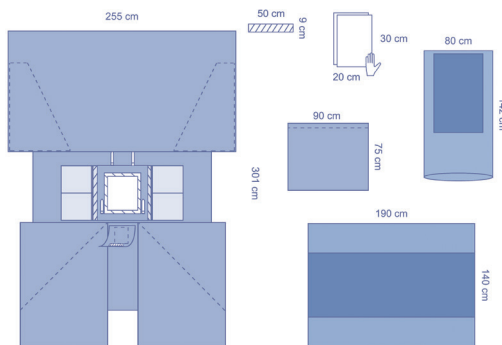

TB27050CE – Trough para Laparoscopia

4 unid./caixa

Componente	Descrição	Tamanho	Qtd. componente	Material
7471	Toalha de mão absorvente	30x20 cm	1	Celulose
8339	Cobertura de Mesa de Mayo	80x142 cm	1	PP/PE
ZHE750	Fita OP	9x50 cm	3	Spunlace
8483	Campo subnadegueiro	96x126 cm	1	PP/PE
TB29496	Campo cirúrgico de laparoscopia, janelas adesivas 34x38cm/11x14cm, película de incisão	255x301 cm	1	Trilaminado
BTCM15	Cobertura de Mesa de Instrumentos, 50µm	140x190 cm	1	PP/PE

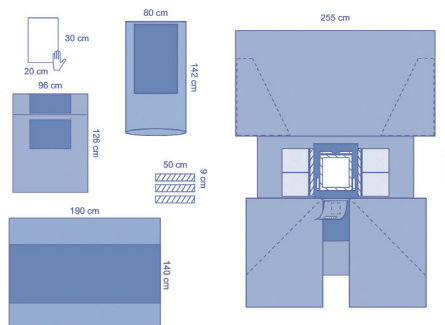

TB27052CEA – Trough para Laparoscopia

4 unid./caixa

Componente	Descrição	Tamanho	Qtd. componente	Material
ESO2C212	Campo lateral	75x75 cm	1	Bilaminado
8483	Campo subnadegueiro	96x126 cm	1	PP/PE
ZHE750	Fita OP	9x50 cm	1	Spunlace
BTCM16	Cobertura de Mesa de Instrumentos, 50µm	140x190 cm	1	PP/PE
TB29496	Campo cirúrgico de laparoscopia, janelas adesivas 34x38cm/11x14cm, película de incisão	255x301 cm	1	Trilaminado
BTCM15	Cobertura de Mesa de Instrumentos, 50µm	140x190 cm	1	PP/PE
1025B	Folha		1	SMS

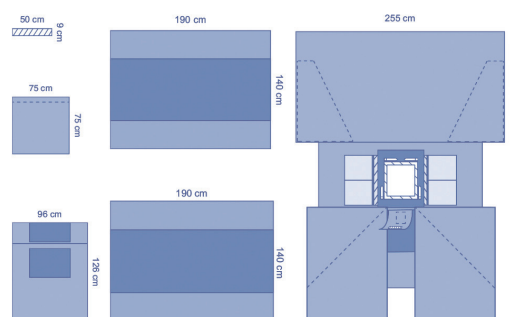

CP29047CEA – Trousa para Laparoscopia

4 unid./caixa

Componente	Descrição	Tamanho	Qty. componente	Material
8339	Cobertura de Mesa de Mayo	80x142 cm	1	PP/PE
8520	Toalha de mão absorvente	58x39 cm	4	Celulose
VC594	Capas para Câmaras	13x240 cm	1	PE transparente
IDE1018L	Bolsa para instrumentos	25x46 cm	1	PE mate
7014WP	Suporte de tubo em velcro	2,5x14 cm	1	Poliéster
TB29496	Campo cirúrgico de laparoscopia, janelas adesivas 34x38cm/11x14cm, película de incisão	255x301 cm	1	Trilaminado
BTCXL35	Cobertura de Mesa de Instrumentos, 90µm	203x240 cm	1	PP/PE
1025B	Folha		1	SMS

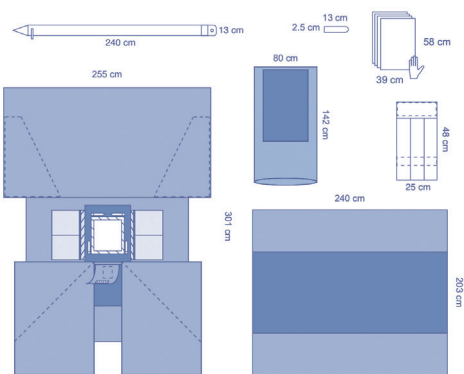

DYJPEREPSM – Trousa retal

6 unid./caixa

Componente	Descrição	Tamanho	Qty. componente	Material
8339	Cobertura de Mesa de Mayo	80x142 cm	1	PP/PE
REDSM	Campo retal, janelas adesivas 29x29cm/16x7cm	250/258x337 cm	1	SMS
TC060	Cobertura de Mesa de Instrumentos, 50µm	152x190 cm	1	PP/PE

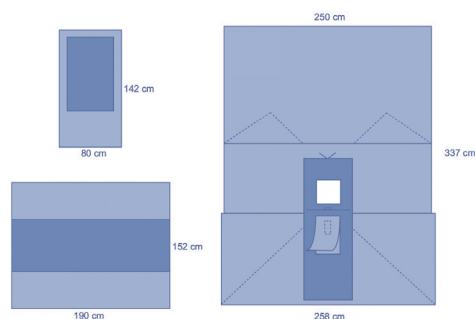

TB29474CE – Campo cirúrgico hysterectomia assistida por robô

5 unid./caixa

Componente	Descrição	Tamanho	Qty. componente	Material
TB29474	Campo LAVH, janelas adesivas 18x23x23 cm e 15x8 cm	254/284x277 cm	1	Trilaminado
1025B	Folha		1	SMS

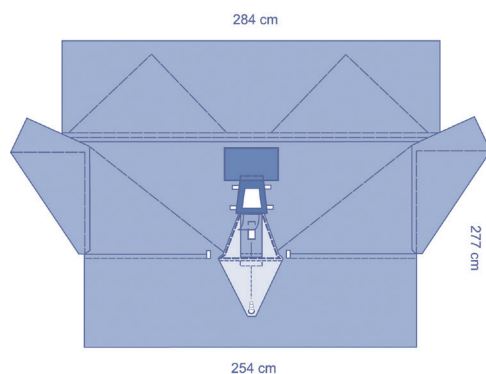

ES29063CE – Trougha para laparoscopia assistida por robô 6 unid./caixa

Componente	Descrição	Tamanho	Qtd. componente	Material
ES29476	Campo cirúrgico de laparoscopia, janelas adesivas 30x34 cm/15x18 cm, película de incisão, bolsa de recolha de fluidos	280/310x301 cm	1	Bilaminado
8530	Toalha de mão absorvente	39x30 cm	2	Celulose
VC694	Capas para Câmaras	15x240 cm	1	PE transparente
ES02C221	Campo tipo lençol	90x75 cm	1	Bilaminado
BTCM15	Cobertura de Mesa de Instrumentos, 50µm	140x190 cm	1	PP/PE

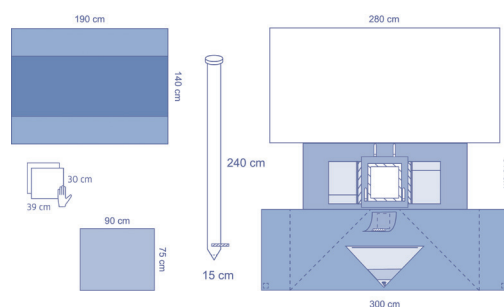

Leia o código QR para ver os nossos vídeos de instruções de campos



Trouxas fenestrados gerais

TB30248CE – Conjunto para intervenções menores 30 unid./caixa

Componente	Descrição	Tamanho	Qtd. componente	Material
TB30669	Campo com abertura, fenestra 10 cm	98x150 cm	1	Trilaminado
BTCM15	Cobertura de Mesa de Instrumentos, 50µm	140x190 cm	1	PP/PE
1025B	Folha		1	SMS

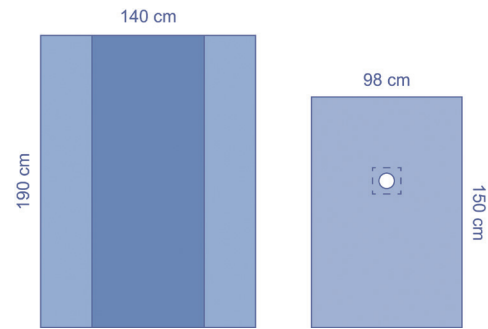

ES30249CE – Conjunto para intervenções Menores 36 unid./caixa

Componente	Descrição	Tamanho	Qtd. componente	Material
ES30769	Campo com abertura, fenestra adesiva 12 cm	100x150 cm	1	Bilaminado
BTCM15	Cobertura de Mesa de Instrumentos, 50µm	140x190 cm	1	PP/PE
1025B	Folha		1	SMS

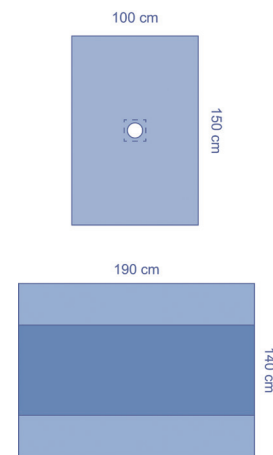

ES10912CEC – Conjunto para intervenções Menores 16 unid./caixa

Componente	Descrição	Tamanho	Qtd. componente	Material
7471	Toalha de mão absorvente	30x20 cm	2	Celulose
ES10455	Campo com abertura, fenestra adesiva 8x10 cm	157.5x200 cm	1	Bilaminado
BTCM15	Cobertura de Mesa de Instrumentos, 50µm	140x190 cm	1	PP/PE
1025B	Folha		1	SMS

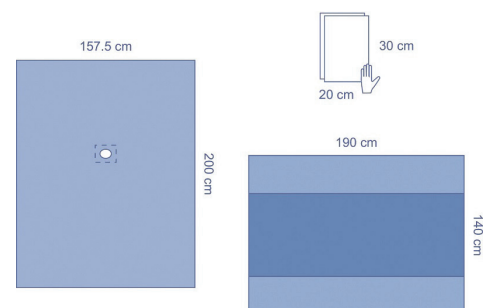

ES10913CE – Conjunto para intervenções Menores 20 unid./caixa

Componente	Descrição	Tamanho	Qtd. componente	Material
7471	Toalha de mão absorvente	30x20 cm	2	Celulose
ES10457	Campo com abertura, janela adesiva 13x17 cm	150x175 cm	1	Bilaminado
BTCM15	Cobertura de Mesa de Instrumentos, 50µm	140x190 cm	1	PP/PE
1025B	Folha		1	SMS

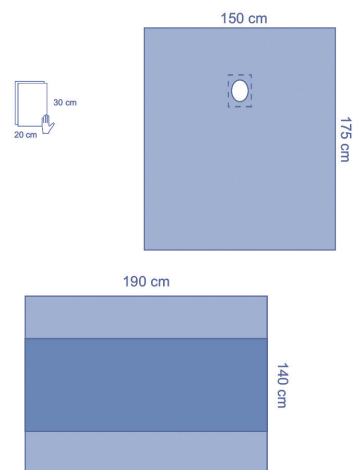

29232CEA – Trousa de campos com janela 16 unid./caixa

Componente	Descrição	Tamanho	Qtd. componente	Material
7471	Toalha de mão absorvente	30x20 cm	2	Celulose
16556	Velcro	13x2.5 cm	1	Poliéster
29670	Campo com abertura, reforçado, janela adesiva 6 cm diâmetro	150x196 cm	1	Spunlace
BTCM15	Cobertura de Mesa de Instrumentos, 50µm	140x190 cm	1	PP/PE
C1030	Folha		1	Celulose

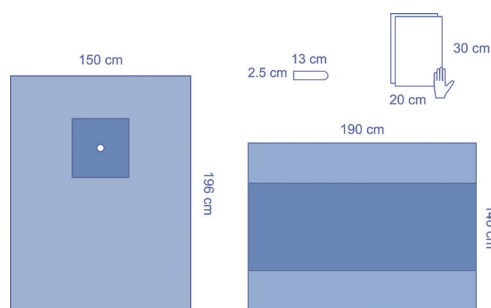

ES10113CEA – Conjunto para intervenções Menores 16 unid./caixa

Componente	Descrição	Tamanho	Qtd. componente	Material
7471	Toalha de mão absorvente	30x20 cm	1	Celulose
ES10456	Campo com abertura, janela adesiva 14x7 cm diâmetro	240x200 cm	1	Bilaminado
BTCM15	Cobertura de Mesa de Instrumentos, 50µm	140x190 cm	1	PP/PE
1025B	Folha		1	SMS

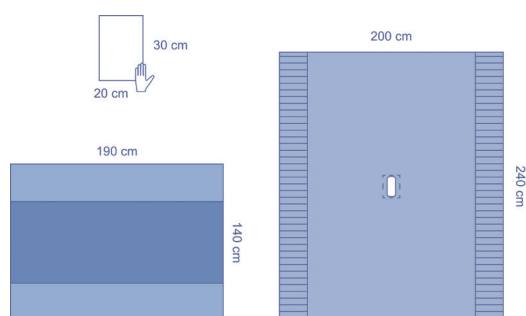

ES30013CE – Conjunto para intervenções Menores 14 unid./caixa

Componente	Descrição	Tamanho	Qtd. componente	Material
7471	Toalha de mão absorvente	30x20 cm	2	Celulose
ZHE750	Fita OP	9x50 cm	1	Spunlace
ES10459	Campo com abertura, janela adesiva 12 cm	220x240 cm	1	Bilaminado
BTCM15	Cobertura de Mesa de Instrumentos, 50µm	140x190 cm	1	PP/PE
1025B	Folha		1	SMS

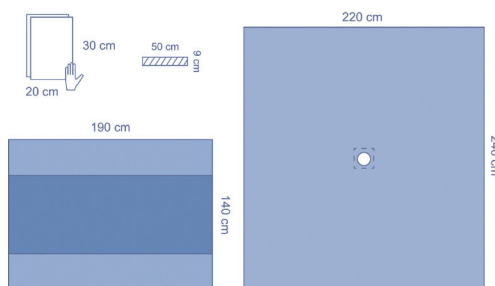

TB30013CE – Conjunto para intervenções Menores 12 unid./caixa

Componente	Descrição	Tamanho	Qtd. componente	Material
7471	Toalha de mão absorvente	30x20 cm	2	Celulose
04A035	Fita OP	8x40 cm	1	PE
TB30456	Campo com abertura, janela adesiva 12 cm	220x240 cm	1	Trilaminado
BTCM15	Cobertura de Mesa de Instrumentos, 50µm	140x190 cm	1	PP/PE
1025B	Folha		1	SMS

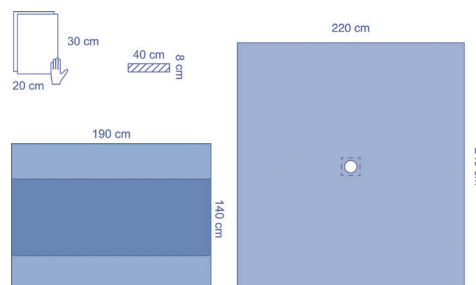

TB30C172CE – Conjunto para intervenções Menores 12 unid./caixa

Componente	Descrição	Tamanho	Qtd. componente	Material
7471	Toalha de mão absorvente	30x20 cm	1	Celulose
04A035	Fita OP	8x40 cm	1	PE
TB30455	Campo com abertura, janela adesiva 12 cm	221x240 cm	1	Trilaminado
BTCM15	Cobertura de Mesa de Instrumentos, 50µm	140x190 cm	1	PP/PE

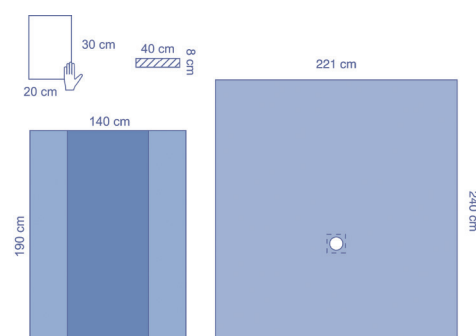

ES10462CE – Conjunto para intervenções Menores 16 unid./caixa

Componente	Descrição	Tamanho	Qtd. componente	Material
7471	Toalha de mão absorvente	30x20 cm	1	Celulose
ZHE750	Fita OP	9x50 cm	1	Spunlace
ES10462	Campo com abertura, janela adesiva 14,5 cm diâmetro	200x240 cm	1	Bilaminado
BTCM15	Cobertura de Mesa de Instrumentos, 50µm	140x190 cm	1	PP/PE
1025B	Folha		1	SMS

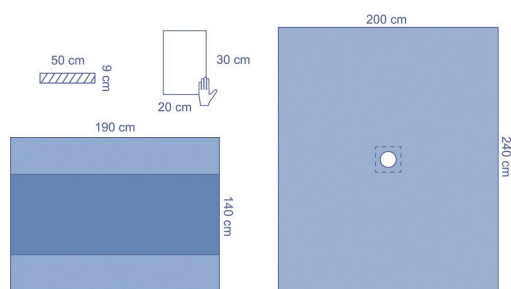

TB30198CE – Conjunto para intervenções Menores 12 unid./caixa

Componente	Descrição	Tamanho	Qtd. componente	Material
BTCS26	Cobertura de Mesa de Instrumentos, 75µm, dobrada	140x120 cm	1	PP/PE
01C0203	Campo tipo lençol	47x49 cm	1	Polyrayon
TB30660	Campo com abertura, janela adesiva 15x15 cm	240x196 cm	1	Trilaminado
BTCS15	Cobertura de Mesa de Instrumentos, 50µm	120x140 cm	1	PP/PE

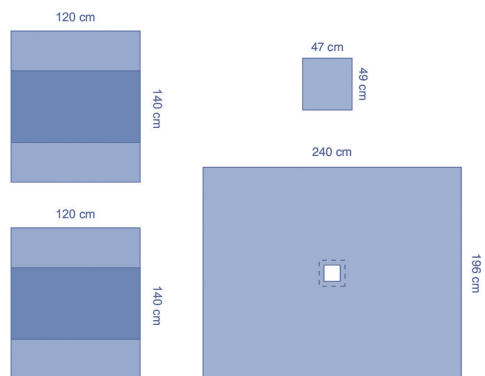

Protetores anelares de ferida

Descrição

- Película forte, maleável, com acabamento mate de brilho reduzido
- 5 diâmetros de anel para satisfazer as várias necessidades cirúrgicas
- Aplicação com fita adesiva

Utilização

Geral, laparotomia, cardiotorácico, colectomia

Componente	Dimensões	Embalagem
IDE3707	90 x 90 cm, diâmetro do anel: 7 cm	40 unid./caixa
IDE3712	90 x 90 cm, diâmetro do anel: 12 cm	40 unid./caixa
IDE3718	90 x 90 cm, diâmetro do anel: 18 cm	40 unid./caixa
IDE3723	90 x 90 cm, diâmetro do anel: 23 cm	40 unid./caixa
IDE3728	90 x 90 cm, diâmetro do anel: 28 cm	40 unid./caixa

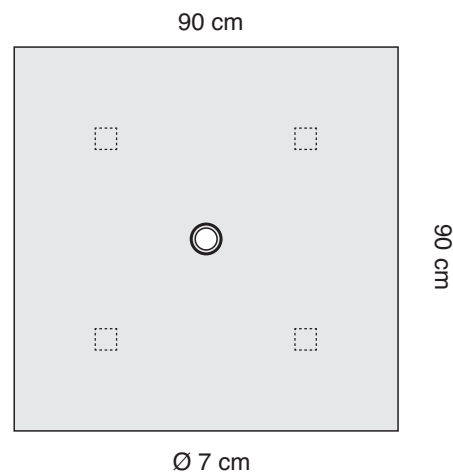

Os protetores anelares de ferida têm um anel flexível mas rígido no local da janela para ajudar a manter o campo na posição correta. O campo plástico fosco à volta da janela ajuda a manter uma barreira estéril.

Campos universais

Campos tipo Lençol OPS™ Essential

Encomenda Artigo	Componente	Tamanho	Qtd. caixa	Material
ES15225CE	ES02C225	45x50 cm	400	Bilaminado
ES15226CE	ES02C226	45x75cm	320	Bilaminado
ES15222CE	ES02C222	75x75 cm	160	Bilaminado
ES15221CE	ES02C221	90x75 cm	160	Bilaminado
ES15235CE	ES02C235	100x100 cm	60	Bilaminado
ES15223CE	ES02C223	90x150 cm	56	Bilaminado
ES15236CE	ES02C236	100x120 cm	51	Bilaminado



Campos tipo lençol grandes OPS™ Essential*

Encomenda Artigo	Componente	Tamanho	Qtd. caixa	Material
ES93585CE	ES93585	145x112 cm	25	Bilaminado
ES9355CE	ES9355	180x112 cm	48	Bilaminado
ES9349CE	ES9349	193x145 cm	24	Bilaminado
ES9446CE	ES9446	216x183cm	26	Bilaminado
ES9444CE	ES9444	249x196 cm	18	Bilaminado
ES933CE	ES8023	300x221 cm	24	Bilaminado



Campos tipo lençol grandes OPS™ Ultimate*

Encomenda Artigo	Componente	Tamanho	Qtd. caixa	Material
TB9461CE	TB9461	98x98 cm	68	Trilaminado
TB9358CE	TB9358	145x112 cm	20	Trilaminado
TB9349CEB	TB9349	193x145 cm	16	Trilaminado
TB9446CE	TB9446	216x183 cm	18	Trilaminado
TB9446CE	TB9446	216x183 cm	18	Trilaminado
TB9444CE	TB9444	249x196 cm	16	Trilaminado



*Entregue embrulhado

Campos Adesivos OPS™ Essential

Encomenda Artigo	Componente	Comprimento do adesivo:	Tamanho	Qtd. caixa	Material
ES15215CE	ES02C215	45 cm	45x50 cm	400	Bilaminado
ES15212CE	ES02C212	75 cm	75x75 cm	160	Bilaminado
ES14212CE	ES14212	73 cm, estreito	75x75 cm	160	Bilaminado
ES15211CE	ES02C211	90 cm	90x75 cm	160	Bilaminado
ES15210CE	ES02C210	98 cm	98x75 cm	60	Bilaminado
ES15216CE	ES02C216	100 cm	100x100 cm	45	Bilaminado
ES15213CE	ES02C213	150 cm	150x90 cm	54	Bilaminado



Campos universais OPS™ Essential*

Encomenda Artigo	Componente	Comprimento do adesivo:	Tamanho	Qtd. caixa	Material
ES10429CE	ES10429	110 cm	110x90 cm	100	Bilaminado
ES30057CE	ES30057	150 cm	196X150 cm	36	Bilaminado
ES30056CE	ES30056	98 cm	196X150 cm	48	Bilaminado
ES11602CE	ES11602	98 cm	190x200 cm	36	Bilaminado
ES10483CE	ES10483	85 cm	260x160 cm	34	Bilaminado

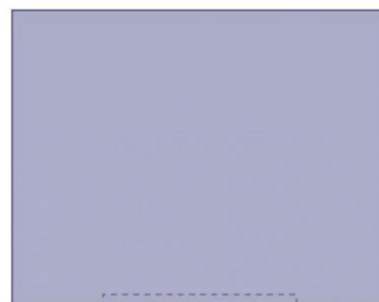

Campos universais OPS™ Ultimate*

Encomenda Artigo	Componente	Comprimento do adesivo:	Tamanho	Qtd. caixa	Material
TB30065CE	TB30053	75 cm	75x91,5 cm	36	Trilaminado
TB31300CE	TB31300	95 cm	98X75 cm	70	Trilaminado
TB9471CE	TB9471	98 cm	98x98 cm	68	Trilaminado
TB30056CEA	TB30056	98 cm	196X150 CM	24	Trilaminado
TB31600CE	TB31600	96 cm	196x200 cm	26	Trilaminado
TB31900CE	TB31900	95 cm	260x160 cm	26	Trilaminado
TB933CEA	TB8023	130 cm	300x221 cm	16	Trilaminado

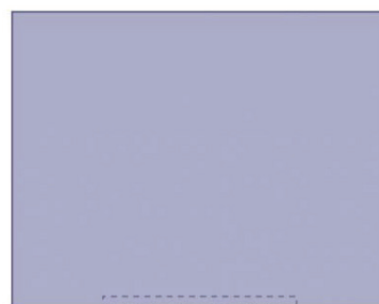

*Entregue embrulhado

Campos adesivos transparentes

Encomenda Artigo	Componente	Comprimento do adesivo:	Tamanho	Qtd. caixa	Material
IDE1010	IDE1010	46 cm	46x30 cm	40	PE transparente
IDE1000	IDE1000	46 cm	46x61 cm	40	PE transparente



Trouxas campos adesivos*

Encomenda Artigo	Componente	Qtd. Componente	Comprimento do adesivo:	Tamanho	Qtd. caixa	Material
ES307554CE	ES307554	2	59 cm	65x49 cm	108	Bilaminado
TB307554CE	TB307554	2	65 cm	65x49 cm	108	Trilaminado
TB31301CE	TB31300	2	95 cm	75x98 cm	36	Trilaminado

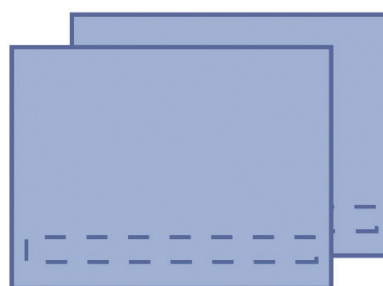

Campos reforçados adesivos OPS™ Essencial*

Encomenda Artigo	Componente	Comprimento do adesivo:	Tamanho	Qtd. caixa	Material
ES29443CE	ES29443	84 cm	90x75 cm	120	Bilaminado
ES29444CE	ES29444	104 cm	110x95 cm	90	Bilaminado
ES29470CE	ES29470	98 cm	175x190 cm	42	Bilaminado
ES29471CE	ES29471	97 cm	200x200 cm	36	Bilaminado
ES29483CE	ES29483	98 cm	240x150 cm	38	Bilaminado
ES29482CE	ES29482	140 cm	300x170 cm	26	Bilaminado
ES29933CE	ES29933	300 cm	300x183 cm	22	Bilaminado

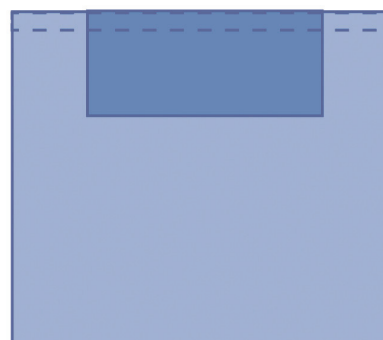

*Entregue embrulhado

Campos reforçados adesivos OPS™ Ultimate*

Encomenda Artigo	Componente	Comprimento do adesivo:	Tamanho	Qtd. caixa	Material
TB29439CEA	TB29428	104 cm	98x112 cm	36	Trilaminado
TB29469CE	TB29469	63 cm	191x183 cm	20	Trilaminado
TB29479CE	TB29478	107 cm	254x183 cm	15	Trilaminado

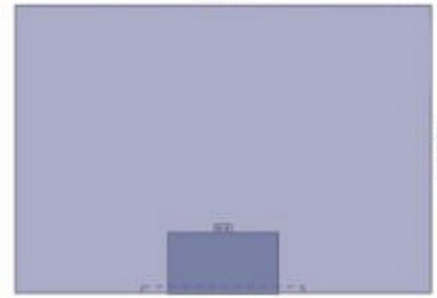

Campo reforçado OPS™ Ultimate com película de incisão*

Encomenda Artigo	Componente	Comprimento do adesivo:	Tamanho	Qtd. caixa	Material
TB294431CE	TB294431	84 cm	90x75 cm	59	Trilaminado

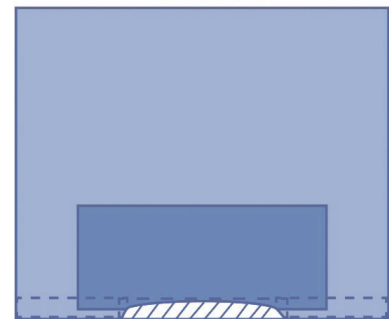

Campos reforçados adesivos OPS™ Advanced

Encomenda Artigo	Componente	Comprimento do adesivo:	Tamanho	Qtd. caixa	Material
DYJPEFTDSM1	FTDSM1	90 cm	183x175 cm	10	SMS
DYJPEHEDSM2	HEDSM2	78 cm	250x152 cm	8	SMS

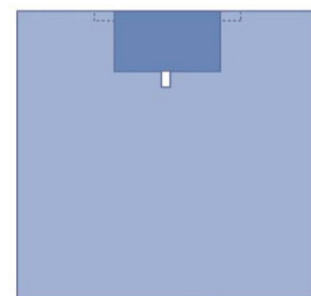

*Entregue embrulhado

Campo reforçado adesivo transparente

Encomenda Artigo	Componente	Comprimento do adesivo:	Tamanho	Qtd. caixa	Material
5810CE	5810	240 cm	300x150 cm	17	PE transparente

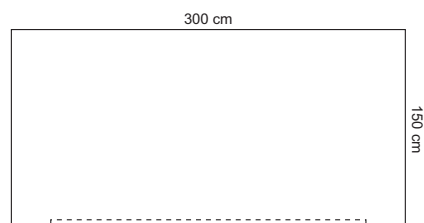

Campos adesivos ultra-absorventes*

Encomenda Artigo	Componente	Comprimento do adesivo:	Tamanho	Qtd. caixa	Material
ABS5035CE	ABS5035	50 cm	50x35cm	88	PP
48150CE	48150	50 cm	50x37 cm	200	Viscose/celulose/PE
48151CE	48151	98 cm	100x75 cm	64	Viscose/celulose/PE
DYJPESD121	SD121	102 cm	102x102 cm	20	PET/viscose/PE

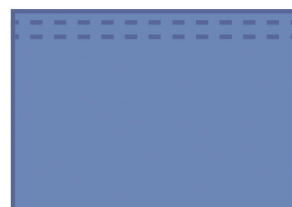

Trouxa de campos cirúrgicos adesivos OPS™ Ultimate reforçados*

Encomenda Artigo	Componente	Comprimento do adesivo:	Tamanho	Qtd. caixa	Material
TB29400CE	2x TB29428	104 cm	112x98 cm	24	Trilaminado

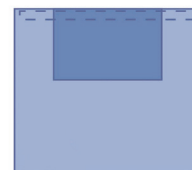
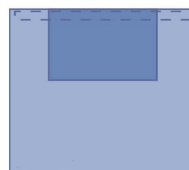

*Entregue embrulhado

Campos de abertura

Campos de abertura

Encomenda Artigo	Componente	Dimensões Fenestra	Tamanho	Qtd. caixa	Material
ES15227CE	ES02C227	5 cm	60x50 cm	320	Bilaminado
S951CE	S951	12 cm	65x53 cm	200	SMS
ES15230CE	ES02C230	7 cm	75x45 cm	180	Bilaminado
ES152275CE	ES02CFDS3	8 cm	90x75cm	90	Bilaminado
ES15209CE	ES02C209	10 cm	90x75 cm	180	Bilaminado

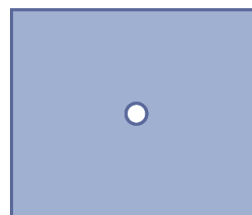

Campos Abertura Reforçados

Encomenda Artigo	Componente	Dimensões Fenestra	Tamanho	Qtd. caixa	Material
ES9462CE	ES9462	15x10 cm	152x112 cm	32	Bilaminado
TB9462CE	TB9462	15x10 cm	152x112 cm	32	Trilaminado

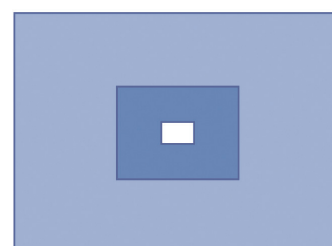

Campos abertura adesivos

Encomenda Artigo	Componente	Dimensões Fenestra	Tamanho	Qtd. caixa	Material
ES15217CE	ES02C217	5 cm	50x60cm	320	Bilaminado
ES15231CE	ES02C231	7 cm	45x75 cm	150	Bilaminado
ES15207CEA	ES02C207	10 cm	75x90cm	180	Bilaminado
TB9777CE	TB9777	10 cm, estreito	76x56 cm	80	Trilaminado
ES10459CE	ES10459	12 cm	220x240 cm	24	Bilaminado
TB30456CE	TB30456	12 cm	220x240 cm	18	Trilaminado

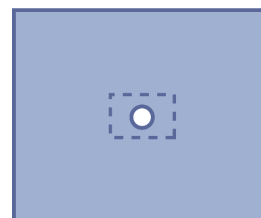

Campos abertura adesivos

Encomenda Artigo	Componente	Dimensões Fenestra	Tamanho	Qtd. caixa	Material
ES15228CE	ES02C228	6x8 cm	75x90 cm	80	Bilaminado
ES15219CE	ES02C319	9x12 cm	100x100 cm	45	Bilaminado
ES15218CE	ES02C218	5x8 cm	120x150 cm	30	Bilaminado
ES152184CE	ES02C2184	8 cm	120x150 cm	60	Bilaminado
ES152183CE	ES02C2183	6x8 cm	120x150 cm	60	Bilaminado

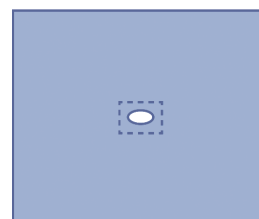

Campo com abertura adesiva transparente

Encomenda Artigo	Componente	Dimensões Fenestra	Tamanho	Qtd. caixa	Material
IDE1020		6 cm	41x41 cm	40	PE transparente

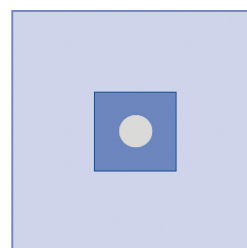

Trouxas campo cirúrgico abertura adesiva*

Encomenda Artigo	Componente	Qtd. Componente	Comprimento do adesivo:	Tamanho	Qtd. caixa	Material
ES15312CE	ES02C221	1	9x12 cm	75x90cm	50	Bilaminado
ES15312CE	ES02C312	1	9x12 cm	75x90 cm	50	Bilaminado

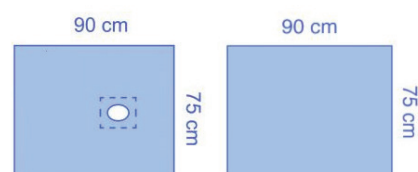

Campos abertura adesivos

Encomenda Artigo	Componente	Dimensões Fenestra	Tamanho	Qtd. caixa	Material
ES152182CE	ES02C2182	10x7 cm	120x150 cm	60	Bilaminado
S8441CE	S8441	5x8 cm	113x158 cm	60	SMS

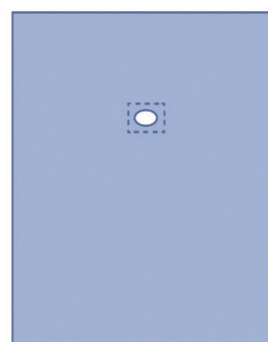

*Entregue embrulhado

Campos abertura adesivos

Encomenda Artigo	Componente	Dimensões Fenestra	Tamanho	Qtd. caixa	Material
TB30669CEA	TB30669	10 cm	98x150 cm	42	Trilaminado
TB30665CE	F8015	12 cm	158x220cm	22	Trilaminado
ES30454CE	ES10454	11 cm	175x250 cm	32	Bilaminado
ES30458CE	ES30458	7 cm	200x240cm	24	Bilaminado
ES10453CE	ES10453	12 cm	220x240 cm	24	Bilaminado

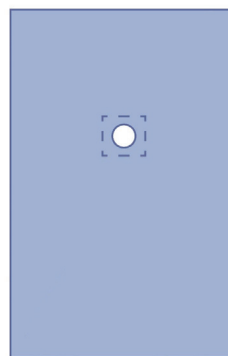

Campo com abertura adesiva transparente

Encomenda Artigo	Componente	Dimensões Fenestra	Tamanho	Qtd. caixa	Material
IDE1030	IDE1030	5X7 cm	82.5x129.5 cm	40	PE transparente

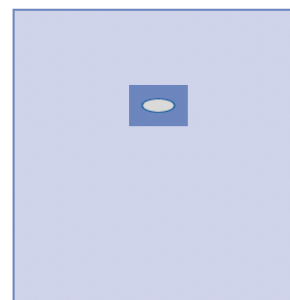

Campos com abertura adesiva reforçados

Encomenda Artigo	Componente	Dimensões Fenestra	Tamanho	Qtd. caixa	Material
DYJPEFDSEC	FDSEC	10x15 cm	102x157 cm	20	Spunlace
TB29494CE	TB29494	8x10 cm, estreito	112x152 cm	38	Trilaminado

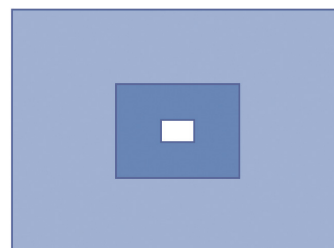

Campo arciforme

Encomenda Artigo	Componente	Dimensões Fenestra	Tamanho	Qtd. caixa	Material
ES15214CE	ES02C214		45x75 cm	160	Bilaminado

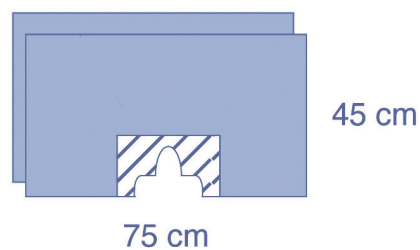

Campo Absorvente Epidural

Encomenda Artigo	Componente	Dimensões Fenestra	Tamanho	Qtd. caixa	Material
ES15003CE	ES15003	8x8 cm	60x80 cm	40	Bilaminado

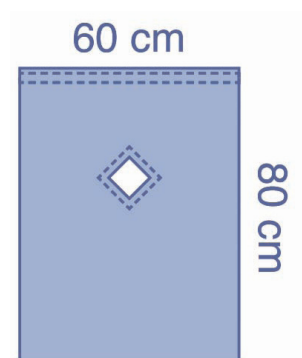

Campo Transparente Epidural

Encomenda Artigo	Componente	Dimensões Fenestra	Tamanho	Qtd. caixa	Material
8461CE	8461	9 cm	60X100 cm	150	Spunlace

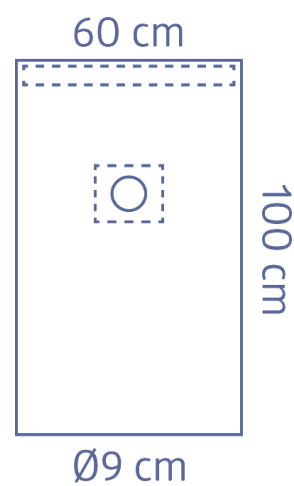

Campo para epidural transparente pré-cortado

Encomenda Artigo	Componente	Dimensões Fenestra	Tamanho	Qtd. caixa	Material
8465CE	8465	6X10 cm	80x140 cm	30	Bilaminado

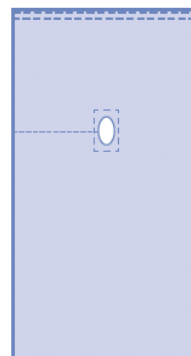

Campos para epidural

Encomenda Artigo	Componente	Dimensões Fenestra	Tamanho	Qtd. caixa	Material
ES30009CE	ES3004	8x18 cm	80x120 cm	100	Bilaminado
TB30009CE	TB3004	8x18 cm	80x120 cm	30	Trilaminado

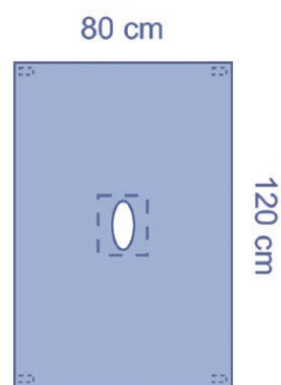

Trouxas e Campos Cirúrgicos para Artroscopia

ES9414CE – Campo Artroscopia

16 unid./caixa

Componente	Descrição	Tamanho	Qtd. componente	Material
ES9414	Campo cirúrgico para artroscopia, bolsa de recolha de fluidos	230x300 cm	1	Bilaminado
1025B	Folha		1	SMS

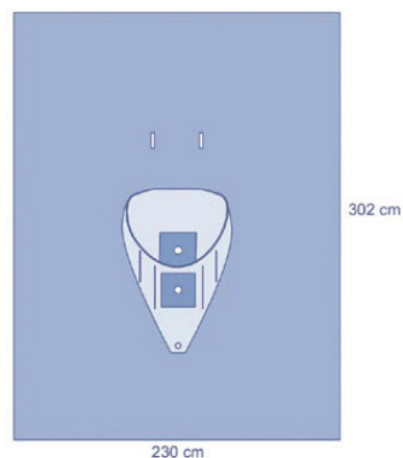

TB9414CE – Campo Artroscopia

10 unid./caixa

Componente	Descrição	Tamanho	Qtd. componente	Material
TB9414	Campo cirúrgico para artroscopia, bolsa de recolha de fluidos	234x302 cm	1	Trilaminado
1025B	Folha		1	SMS

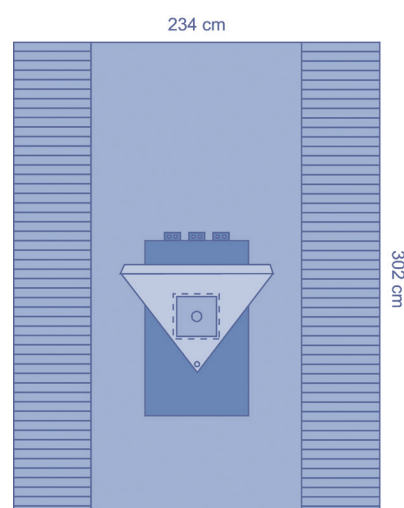

TB9413CE – Campo Artroscopia

12 unid./caixa

Componente	Descrição	Tamanho	Qtd. componente	Material
TB9413	Campo cirúrgico para artroscopia, bolsa de recolha de fluidos	234x302 cm	1	Trilaminado
1025B	Folha		1	SMS

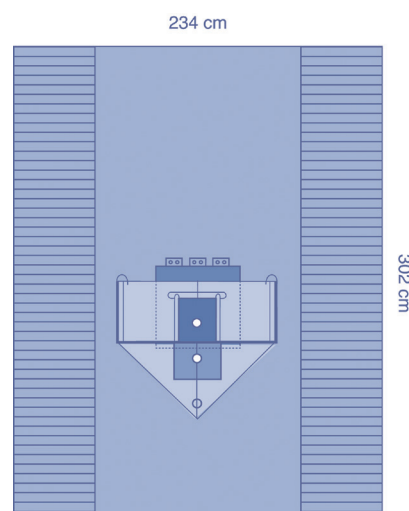

DYJPEARDTB – Campo Artroscopia

6 unid./caixa

Componente	Descrição	Tamanho	Qtd. componente	Material
ARDTB	Campo cirúrgico para artroscopia, bolsa de recolha de fluidos com 2 portas	231/290x315 cm	1	Trilaminado
1025B	Folha		1	SMS

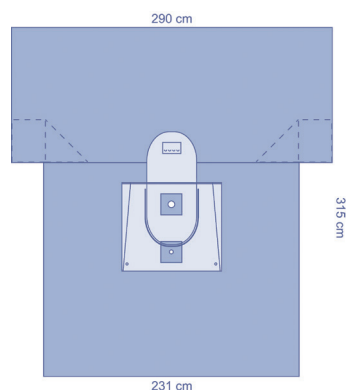

TB9423CE – Campo Artroscopia

8 unid./caixa

Componente	Descrição	Tamanho	Qtd. componente	Material
TB9423	Campo Artroscopia, comprido, com bolsa de recolha de fluidos	234/295x447 cm	1	Trilaminado
1025B	Folha		1	SMS

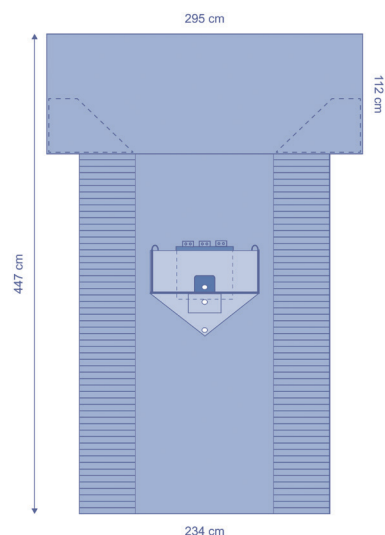

ES10128CE – Trough para Artroscopia

12 unid./caixa

Componente	Descrição	Tamanho	Qtd. componente	Material
ES9414	Campo cirúrgico para artroscopia, bolsa de recolha de fluidos	230x300 cm	1	Bilaminado
BTCM15	Cobertura de Mesa de Instrumentos, 50µm	140x190 cm	1	PP/PE
1025B	Folha		1	SMS

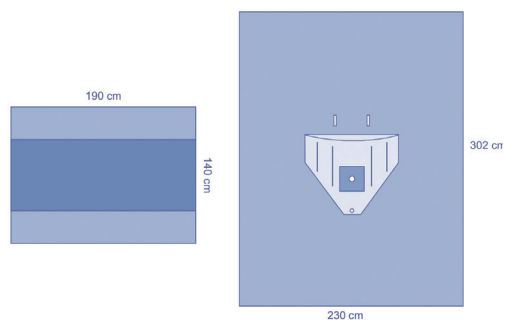

ES10129CE – Trousa para Artroscopia

10 unid./caixa

Componente	Descrição	Tamanho	Qtd. componente	Material
ES9415	Campo para artroscopia, em T, com Bolsa	290/221x322 cm	1	Bilaminado
ES02C224	Campo tipo lençol	150x150 cm	1	Bilaminado
BTCM15	Cobertura de Mesa de Instrumentos, 50µm	140x190 cm	1	PP/PE
1025B	Folha		1	SMS

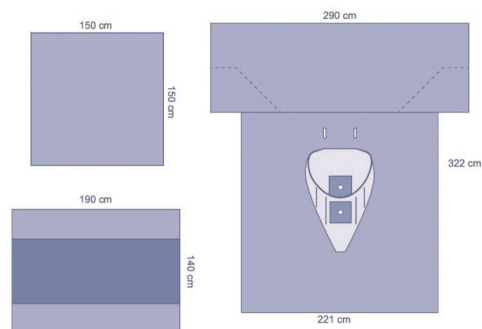
**ES10416CE – Trousa para Artroscopia**

8 unid./caixa

Componente	Descrição	Tamanho	Qtd. componente	Material
8338	Cobertura de Mesa de Mayo	80x142 cm	1	PE
7471	Toalha de mão absorvente	20x30 cm	2	Celulose
ZHE750	Fita OP	9x50 cm	2	Spunlace
VC594	Capas para Câmaras	13x240 cm	1	PE
ES27009	Stockinette	36.5x72 cm	1	Bilaminado
TC060	Cobertura de Mesa de Instrumentos	152x190 cm	1	PE
ES9415	Campo para artroscopia, em T, com Bolsa	290/221x322 cm	1	Bilaminado
TC060	Cobertura de Mesa de Instrumentos, 50µm	152x190 cm	1	PE

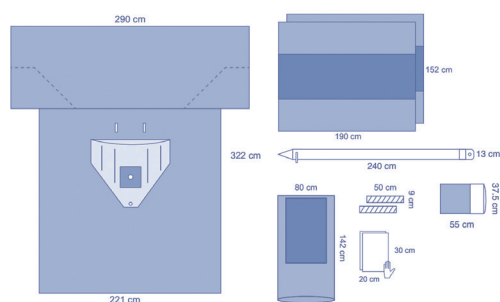
**ES29051CE – Trousa para Artroscopia**

10 unid./caixa

Componente	Descrição	Tamanho	Qtd. componente	Material
7471	Toalha de mão absorvente	20x30 cm	2	Celulose
ZHE750	Fita OP	9x50 cm	2	Spunlace
ES27009	Stockinette	36.5x72 cm	1	Bilaminado
ES02C224	Campo tipo lençol	150x150 cm	1	Bilaminado
ES9414	Campo cirúrgico para artroscopia, bolsa de recolha de fluidos	230x300 cm	1	Bilaminado
BTCM15	Cobertura de Mesa de Instrumentos, 50µm	140x190 cm	1	PP/PE
1025B	Folha		1	SMS

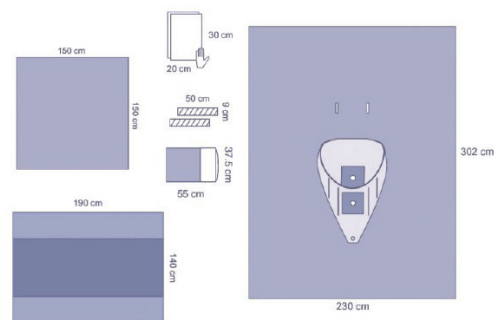

TB29128CE – Trousa para Artroscopia

8 unid./caixa

Componente	Descrição	Tamanho	Qtd. componente	Material
BTCM16	Cobertura de Mesa de Instrumentos, 50µm	140x190 cm	1	PP/PE
7014WP	Suporte de tubo em velcro	2.5x14 cm	2	Poliéster
TB9414	Campo cirúrgico para artroscopia, bolsa de recolha de fluidos	234x302 cm	1	Trilaminado
BTCM15	Cobertura de Mesa de Instrumentos, 50µm	140x190 cm	1	PP/PE
1025B	Folha		1	SMS

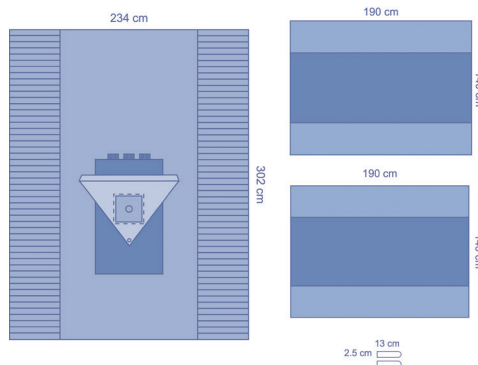

TB9416CE – Trousa para Artroscopia

8 unid./caixa

Componente	Descrição	Tamanho	Qtd. componente	Material
8339	Cobertura de Mesa de Mayo	80x142 cm	1	PE
TB9414	Campo cirúrgico para artroscopia, bolsa de recolha de fluidos	234x302 cm	1	Trilaminado
BTCM15	Cobertura de Mesa de Instrumentos, 50µm	140x190 cm	1	PP/PE

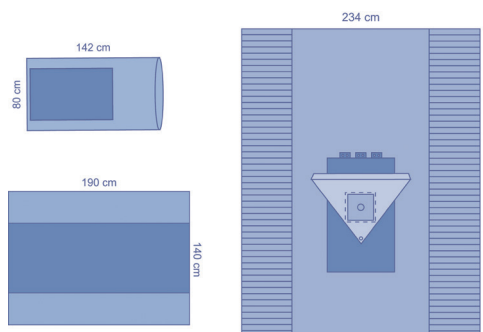

TB29051CE – Trousa para Artroscopia

8 unid./caixa

Componente	Descrição	Tamanho	Qtd. componente	Material
36975E	Stockinette	20x97 cm	1	PP/PE
ZHE750	Fita OP	9x50 cm	2	Spunlace
TB9414	Campo cirúrgico para artroscopia, bolsa de recolha de fluidos	234x302 cm	1	Trilaminado
BTCM15	Cobertura de Mesa de Instrumentos, 50µm	140x190 cm	1	PP/PE

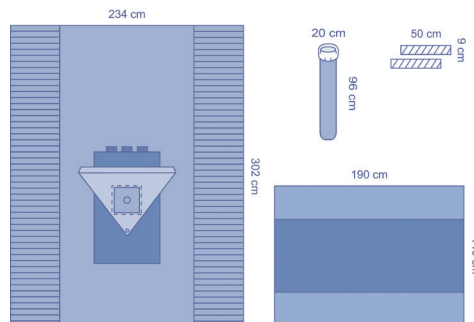

TB9185CE – Trousa para Artroscopia

4 unid./caixa

Componente	Descrição	Tamanho	Qtd. componente	Material
8530	Toalha de mão absorvente	30x39 cm	4	Celulose
9506	Bata Eclipse OR	L, 120 cm	1	Spunlace
9513	Bata Eclipse OR	XL, 150 cm	1	Spunlace
8476	Campo com fenda, U adesivo 15x53 cm	152x183 cm	1	PE
8339	Cobertura de Mesa de Mayo	80x142 cm	1	PE
5144	Bolsa de suturas	16x31 cm	1	Papel
30460E	Stockinette	23x122 cm	1	PP/PE
ZHE750	Fita OP	9x50 cm	4	Spunlace
TB9414	Campo cirúrgico para artroscopia, bolsa de recolha de fluidos	234x302 cm	1	Trilaminado
BTCL15	Cobertura de Mesa de Instrumentos, 50µm	125x230 cm	1	PP/PE
1025B	Folha		1	SMS

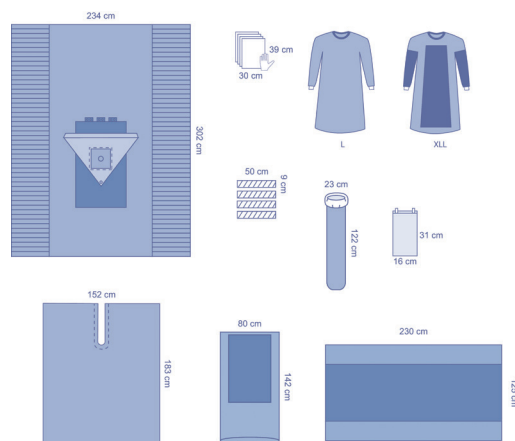

CP29055CE – Trousa para Artroscopia

6 unid./caixa

Componente	Descrição	Tamanho	Qtd. componente	Material
8339	Cobertura de Mesa de Mayo	80x142 cm	1	PE
8520	Toalha de mão absorvente	39x58 cm	4	Celulose
VC794E	Capas para Câmaras	17.5x240 cm	1	PE transparente
ZHE750	Fita OP	9x50 cm	2	Spunlace
TB27009	Stockinette	55x37.5 cm	1	Trilaminado
04A036	Bolsa de Instrumentos, 2 compartimentos	33x41 cm	1	Película transparente de PE
7023W	Suporte de tubo em velcro	2.5x23 cm	1	
ES11600	Campo para os pés	175x175 cm	1	Bilaminado
TB9414	Campo cirúrgico para artroscopia, bolsa de recolha de fluidos	234x302 cm	1	Trilaminado de fluidos
BTCM15	Cobertura de Mesa de Instrumentos, 50µm	140x190 cm	1	PP/PE
1025B	Folha		1	SMS

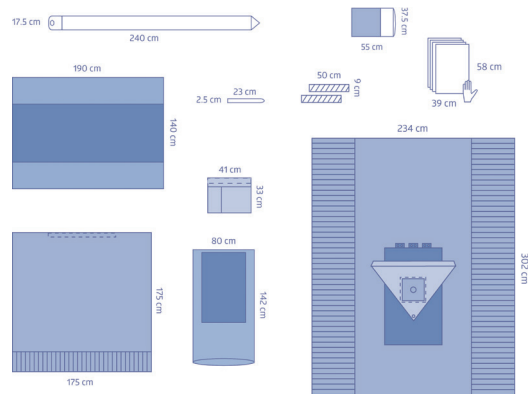

CPE10016CE – Trousa para Artroscopia

2 unid./caixa

Componente	Descrição	Tamanho	Qtd. componente	Material
WS3540P	Bata Essencial OR, polirreforçada, DM/EPI	140 cm	1	SMS
8520	Toalha de mão absorvente	39x58 cm	10	Celulose
S3513P	Bata Essencial OR, polirreforçada, DM/EPI	140 cm	2	SMS
8340	Cobertura de mesa de Mayo, ultra-reforçada	80x145 cm	1	PE
IDE1018L	Bolsa para instrumentos	25x46 cm	1	PE mate
VC594	Capas para Câmaras	13x240 cm	1	PE mate
36975E	Stockinette	20x97 cm	1	PP/PE
7023W	Suporte de tubo em velcro	2.5x23 cm	2	
ZHE750	Fita OP	9x50 cm	2	Spunlace
ES30056	Campo adesivo	150x196 cm	1	Bilaminado
ES9424	Campo com fenda, U adesivo 8,5x107 cm	220x300 cm	1	Bilaminado
ES9415	Campo para artroscopia, em T, com Bolsa	290/221x322 cm	1	Bilaminado
BTCL25	Cobertura de Mesa de Instrumentos, 75µm	160x240 cm	1	PP/PE
1025B	Folha		1	SMS

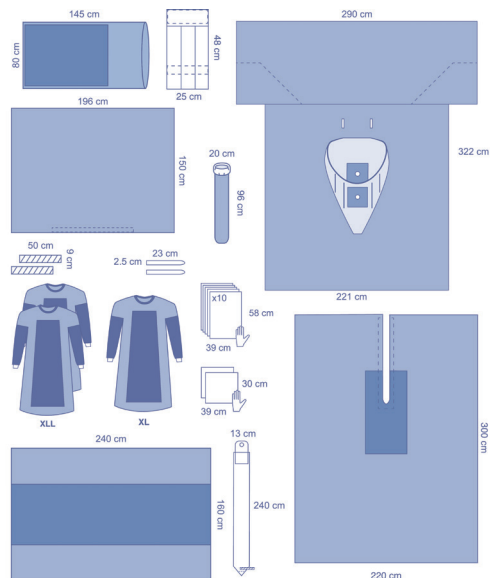

Leia o código QR para ver os nossos vídeos de instruções de campos



Campos Cirúrgicos e Trouxas para Extremidades

ES10413CE – Campo cirúrgico cirurgia menor mãos e pés 50 unid./caixa

Componente	Descrição	Tamanho	Qty. componente	Material
ES10413	Campo para mãos e pés	140x170cm	1	Bilaminado
1025B	Folha		1	SMS

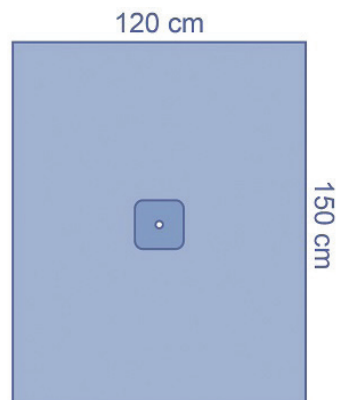

ES10414CE – Campo cirúrgico mãos e pés 18 unid./caixa

Componente	Descrição	Tamanho	Qty. componente	Material
ES10414	Campo para extremidades, fenestra elástica, 3,5 cm	230x325 cm	1	Bilaminado
1025B	Folha		1	SMS

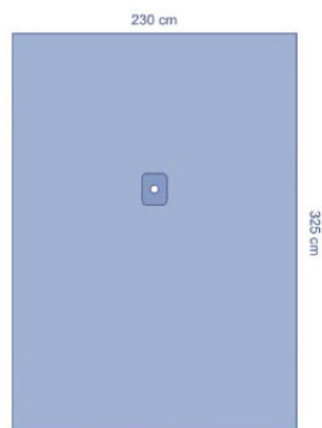

ES10409CEB – Trouxa mãos e pés 14 unid./caixa

Componente	Descrição	Tamanho	Qty. componente	Material
7471	Toalha de mão absorvente	20x30 cm	2	Celulose
ZHE750	Fita OP	9x50 cm	1	Spunlace
ES1006	Campo para extremidades, fenestra elástica, 3,5 cm	300 x 230 cm	1	Bilaminado
BTCM15	Cobertura de Mesa de Instrumentos, 50µm	140x190 cm	1	PP/PE
1025B	Folha		1	SMS

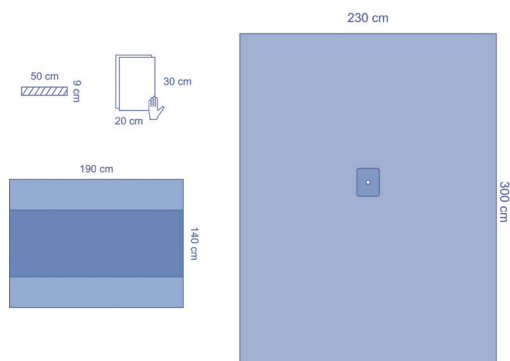

ES10412CE – Trousa para Extremidades

10 unid./caixa

Componente	Descrição	Tamanho	Qtd. componente	Material
ZHE750	Fita OP	9x50 cm	1	Spunlace
ES02C224	Campo tipo lençol	150x150 cm	1	Bilaminado
ES10066	Campo para extremidades, fenestra elástica, 6 cm	300 x 230 cm	1	Bilaminado
BTCM15	Cobertura de Mesa de Instrumentos, 50µm	140x190 cm	1	PP/PE
1025B	Folha		1	SMS

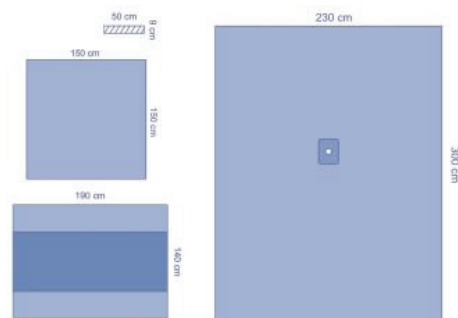

ES10410CE – Trousa para Extremidades

8 unid./caixa

Componente	Descrição	Tamanho	Qtd. componente	Material
8338	Cobertura de Mesa de Mayo	80x142 cm	1	PE
7471	Toalha de mão absorvente	20x30 cm	2	Celulose
ZHE750	Fita OP	9x50 cm	1	Spunlace
ES02C212	Campo lateral	75x75 cm	1	Bilaminado
TC060	Cobertura de Mesa de Instrumentos, 50µm	152x190 cm	1	PE
ES10065	Campo para extremidades, fenestra elástica, 6 cm	300 x 200 cm	1	Bilaminado
TC060	Cobertura de Mesa de Instrumentos, 50µm	152x190 cm	1	PE

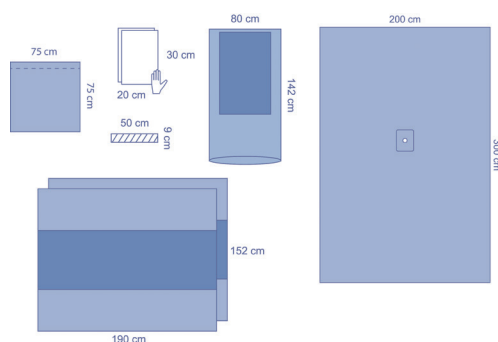

ES10411CE – Trousa para Extremidades

8 unid./caixa

Componente	Descrição	Tamanho	Qtd. componente	Material
8338	Cobertura de Mesa de Mayo	80x142 cm	1	PE
7471	Toalha de mão absorvente	20x30 cm	2	Celulose
ZHE750	Fita OP	9x50 cm	1	Spunlace
ES27009	Stockinette	36.5x72 cm	1	Bilaminado
TC060	Cobertura de Mesa de Instrumentos, 50µm	152x190 cm	1	PE
ES10065	Campo para extremidades, fenestra elástica, 6 cm	300 x 200 cm	1	Bilaminado
TC060	Cobertura de Mesa de Instrumentos, 50µm	152x190 cm	1	PE

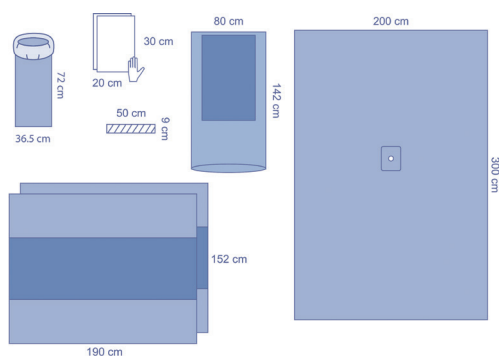

TB30012CE – Trousa para Extremidades

10 unid./caixa

Componente	Descrição	Tamanho	Qty. componente	Material
7014WP	Suporte de tubo em velcro	2.5x14 cm	1	Poliéster
TB3006	Campo para extremidades, janela elástica, 5 cm	242x300 cm	1	Trilaminado
BTCM15	Cobertura de Mesa de Instrumentos, 50µm	140x190 cm	1	PP/PE
1025B	Folha		1	SMS

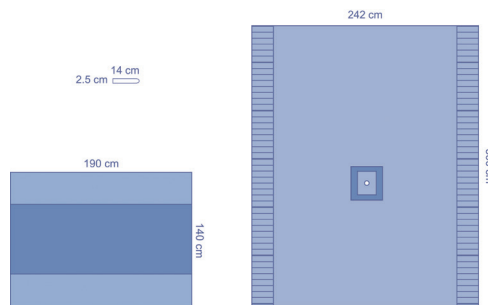
**TB30C012CE – Trousa para Extremidades**

10 unid./caixa

Componente	Descrição	Tamanho	Qty. componente	Material
TB3012	Campo tipo lençol	91x150 cm	1	Trilaminado
TB3006	Campo para extremidades, janela elástica, 5 cm	242x300 cm	1	Trilaminado
7014WP	Suporte de tubo em velcro	2.5x14 cm	1	Poliéster
BTCM15	Cobertura de Mesa de Instrumentos, 50µm	140x190 cm	1	PP/PE
1025B	Folha		1	SMS

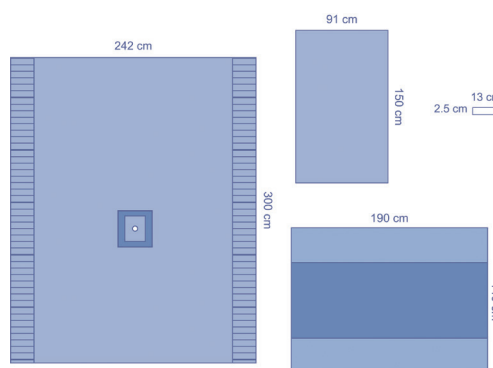
**ES29412CE – Campo mãos e pés reforçado**

18 unid./caixa

Componente	Descrição	Tamanho	Qty. componente	Material
ES29412	Campo para extremidades, janela elástica, 3,5 cm	230x345 cm	1	Bilaminado
1025B	Folha		1	SMS

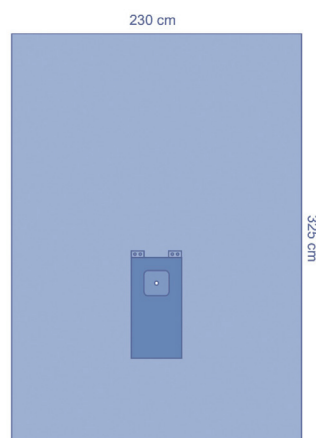

ES29181CE – Trouxa mãos e pés reforçado

12 unid./caixa

Componente	Descrição	Tamanho	Qtd. componente	Material
7471	Toalha de mão absorvente	20x30 cm	4	Celulose
ES02C224	Campo tipo lençol	150x150 cm	1	Bilaminado
ES29412	Campo para extremidades, janela elástica, 3 cm	230x345 cm	1	Bilaminado
BTCM15	Cobertura de Mesa de Instrumentos, 50µm	140x190 cm	1	PP/PE
1025B	Folha		1	SMS

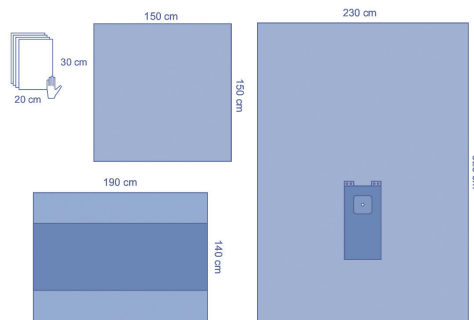

ES29182CE – Trouxa mãos e pés reforçado

8 unid./caixa

Componente	Descrição	Tamanho	Qtd. componente	Material
7471	Toalha de mão absorvente	20x30 cm	4	Celulose
8339	Cobertura de Mesa de Mayo	80x142 cm	1	PE
ES29412	Campo para extremidades, janela elástica, 3,5 cm	230x345 cm	1	Bilaminado
BTCM15	Cobertura de Mesa de Instrumentos, 50µm	140x190 cm	1	PP/PE
1025B	Folha		1	SMS

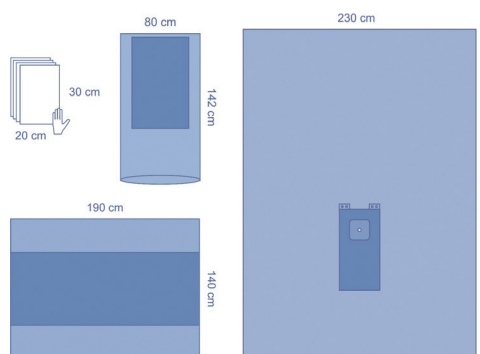

ES29414CE – Campos para extremidades reforçados* 14 unid./caixa

Componente	Descrição	Tamanho	Qtd. componente	Material
ES29414	Campo para extremidades, fenestra elástica, 6 cm	230x325 cm	1	Bilaminado

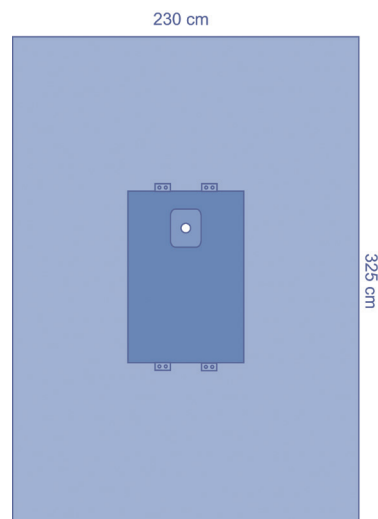
**TB29414CE** – Campos para extremidades reforçados* 11 unid./caixa

Componente	Descrição	Tamanho	Qtd. componente	Material
TB29414	Campo para extremidades, fenestra elástica, 6 cm	230x325 cm	1	Trilaminado

ES29414CE – Campos para extremidades reforçados* 14 unid./caixa

Componente	Descrição	Tamanho	Qtd. componente	Material
ES29405	Campo para extremidades, fenestra elástica, 6 cm	221/295x335 cm	1	Bilaminado

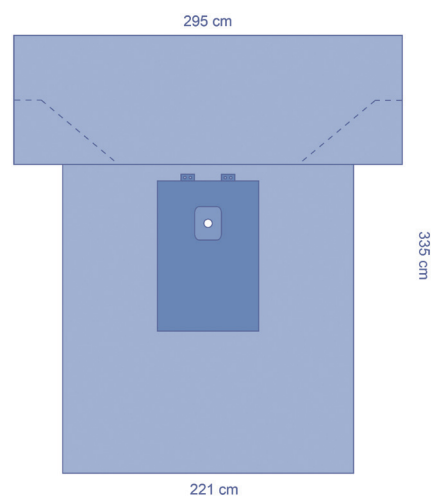
**TB29414CE** – Campos para extremidades reforçados* 9 unid./caixa

Componente	Descrição	Tamanho	Qtd. componente	Material
TB29405	Campo para extremidades, fenestra elástica, 6 cm	221/295x333 cm	1	Trilaminado

*Entregue embrulhado

ES29185CE – Trousa para extremidades reforçado 12 unid./caixa

Componente	Descrição	Tamanho	Qtd. componente	Material
7471	Toalha de mão absorvente	20x30 cm	2	Celulose
ES29414	Campo para extremidades, janela elástica, 6 cm	230x325 cm	1	Bilaminado
BTCM15	Cobertura de Mesa de Instrumentos, 50µm	140x190 cm	1	PP/PE
1025B	Folha		1	SMS

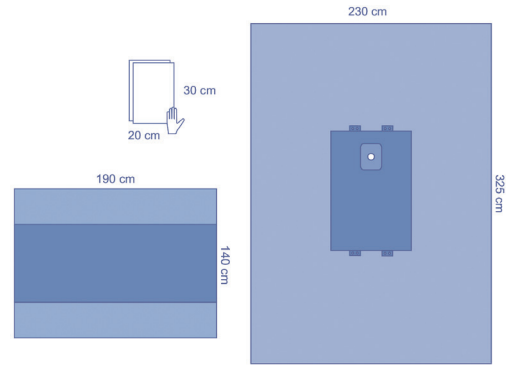

ES29186CE – Trousa para extremidades reforçado 10 unid./caixa

Componente	Descrição	Tamanho	Qtd. componente	Material
ES02C224	Campo tipo lençol	150x150 cm	1	Bilaminado
ES29414	Campo para extremidades, janela elástica, 6 cm	230x325 cm	1	Bilaminado
BTCM15	Cobertura de Mesa de Instrumentos, 50µm	140x190 cm	1	PP/PE
1025B	Folha		1	SMS

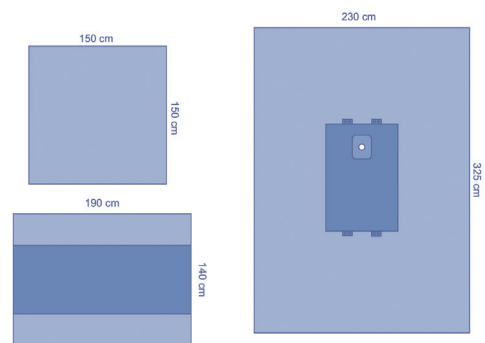

ES29973CE – Trousa para extremidades reforçado 8 unid./caixa

Componente	Descrição	Tamanho	Qtd. componente	Material
8338	Cobertura de Mesa de Mayo	80x142 cm	1	PP/PE
7471	Toalha de mão absorvente	20x30 cm	2	Celulose
ZHE750	Fita OP	9x50 cm	2	Spunlace
ES02C212	Campo lateral	75x75 cm	1	Bilaminado
ES29414	Campo para extremidades, janela elástica, 6 cm	230x325 cm	1	Bilaminado
TC060	Cobertura de Mesa de Instrumentos, 50µm	152x190 cm	2	PE

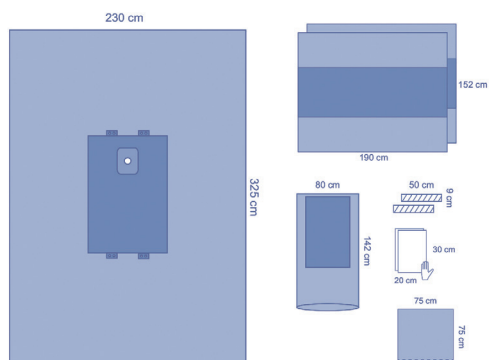

ES29024CE – Trouxa para extremidades reforçado 8 unid./caixa

Componente	Descrição	Tamanho	Qty. componente	Material
ZHE750	Fita OP	9x50 cm	2	Spunlace
ES02C224	Campo tipo lençol	150x150 cm	1	Bilaminado
ES29405	Campo para extremidades, fenestra elástica, 6 cm	221/295x335 cm	1	Bilaminado
BTCM15	Cobertura de Mesa de Instrumentos, 50µm	140x190 cm	1	PP/PE
1025B	Folha		1	SMS

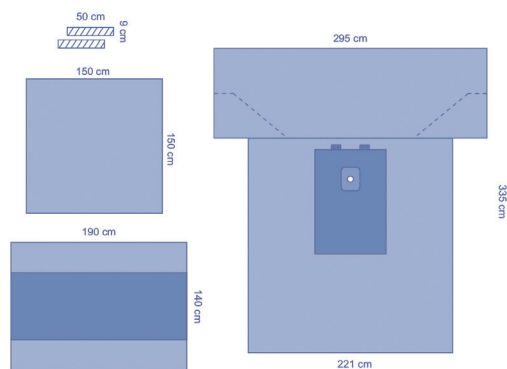
**ES29962CE – Trouxa para extremidades reforçado** 6 unid./caixa

Componente	Descrição	Tamanho	Qty. componente	Material
8338	Cobertura de Mesa de Mayo	80x142 cm	1	PE
7471	Toalha de mão absorvente	20x30 cm	2	Celulose
ZHE750	Fita OP	9x50 cm	2	Spunlace
ES27009	Stockinette	36.5x72 cm	1	Bilaminado
TC060	Cobertura de Mesa de Instrumentos, 50µm	152x190 cm	1	PE
ES29405	Campo para extremidades, fenestra elástica, 6 cm	221/295x335 cm	1	Bilaminado
TC060	Cobertura de Mesa de Instrumentos, 50µm	152x190 cm	1	PE

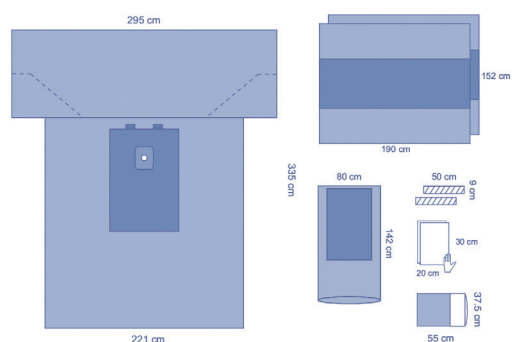
**TB29185CE – Trouxa para extremidades reforçado** 8 unid./caixa

Componente	Descrição	Tamanho	Qty. componente	Material
TB29414	Campo para extremidades, fenestra elástica, 6 cm	230x325 cm	1	Trilaminado
BTCM15	Cobertura de Mesa de Instrumentos, 50µm	140x190 cm	1	PP/PE
1025B	Folha		1	SMS

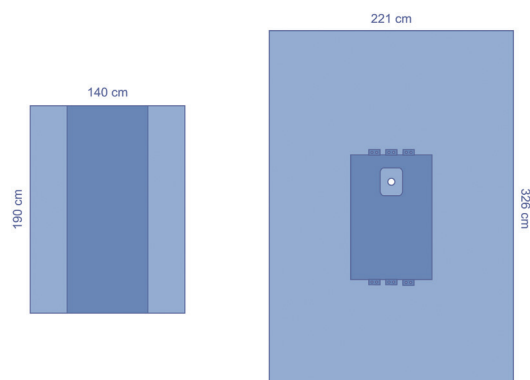

TB29041CE – Trousa para extremidades reforçado 6 unid./caixa

Componente	Descrição	Tamanho	Qtd. componente	Material
36975E	Stockinette	20x97 cm	1	PP/PE
04A035	Fita OP	8x40 cm	4	PE
TB29414	Campo para extremidades, fenestra elástica, 6 cm	230x325 cm	1	Trilaminado
BTCL15	Cobertura de Mesa de Instrumentos, 50µm	125x230 cm	1	PP/PE
1025B	Folha		1	SMS

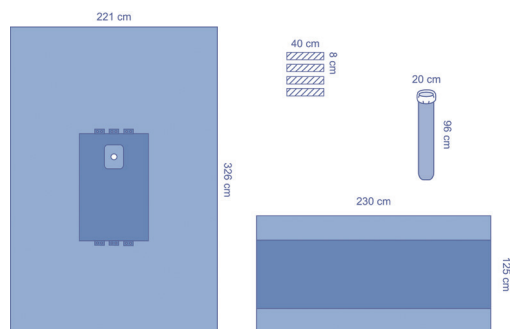

TB9186CE – Trousa para extremidades reforçado 8 unid./caixa

Componente	Descrição	Tamanho	Qtd. componente	Material
BTCM16	Cobertura de Mesa de Instrumentos, 50µm	140x190 cm	1	PP/PE
TB29414	Campo para extremidades, fenestra elástica, 6 cm	230x325 cm	1	Trilaminado
BTCM15	Cobertura de Mesa de Instrumentos, 50µm	140x190 cm	1	PP/PE
1025B	Folha		1	SMS

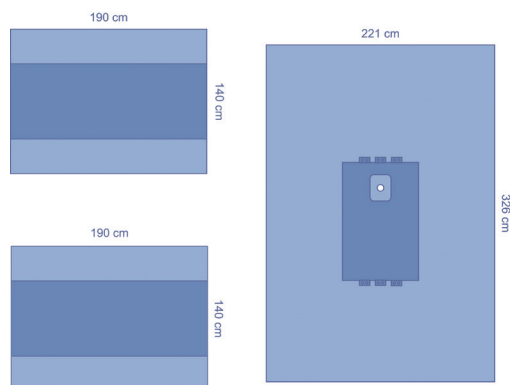

TB29188CE – Trousa para extremidades reforçado 7 unid./caixa

Componente	Descrição	Tamanho	Qtd. componente	Material
8520	Toalha de mão absorvente	39x58 cm	2	Celulose
29960	Bolsa de suturas	25x33 cm	1	PE
BTCM16	Cobertura de Mesa de Instrumentos, 50µm	140x190 cm	1	PP/PE
8339	Cobertura de Mesa de Mayo	80x142 cm	1	PE
TB29414	Campo para extremidades, fenestra elástica, 6 cm	230x325 cm	1	Trilaminado
BTCL15	Cobertura de Mesa de Instrumentos, 50µm	125x230 cm	1	PP/PE
1025B	Folha		1	SMS

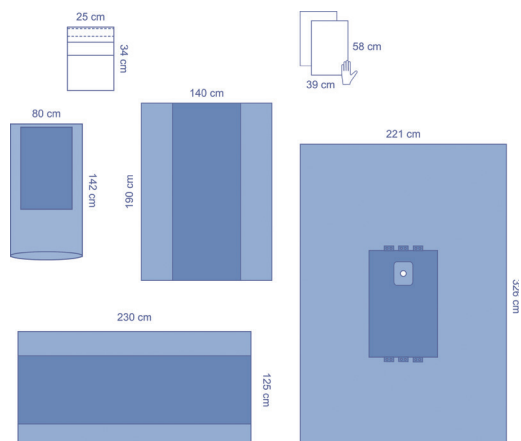

TB29118CE – Trousa para extremidades reforçado 8 unid./caixa

Componente	Descrição	Tamanho	Qtd. componente	Material
8339	Cobertura de Mesa de Mayo	80x142 cm	1	PE
ES02C211	Campo adesivo	75x90 cm	1	Bilaminado
ZHE750	Fita OP	9x50 cm	1	Spunlace
TB29415	Campo para extremidades, fenestra elástica, 6 cm	218x323 cm	1	Trilaminado
BTCM15	Cobertura de Mesa de Instrumentos, 50µm	140x190 cm	1	PP/PE

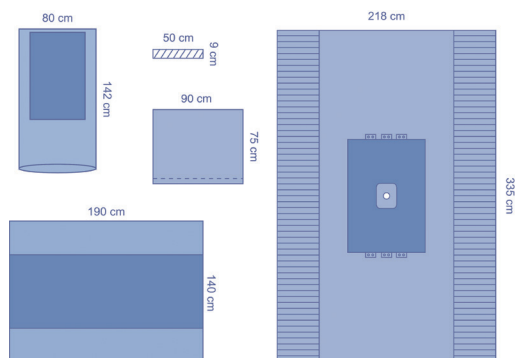
**TB29973CE – Trousa para extremidades reforçado 6 unid./caixa**

Componente	Descrição	Tamanho	Qtd. componente	Material
MAYOM	Cobertura de Mesa de Mayo	80x145 cm	1	PP/PE
30460E	Stockinette	23x122 cm	1	PP/PE
TB9349	Campo cirúrgico multiusos	145x193 cm	1	Trilaminado
ZHE750	Fita OP	9x50 cm	3	Spunlace
TB29414	Campo para extremidades, fenestra elástica, 6 cm	230x325 cm	1	Trilaminado
BTCM15	Cobertura de Mesa de Instrumentos, 50µm	140x190 cm	1	PP/PE

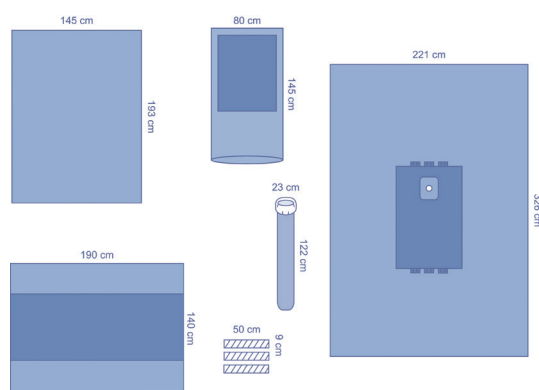
**CP29032CE – Trousa para extremidades reforçado 8 unid./caixa**

Componente	Descrição	Tamanho	Qtd. componente	Material
8340	Cobertura de mesa de Mayo, ultra-reforçada	80x145 cm	1	PE
TB9349	Campo cirúrgico multiusos	145x193 cm	1	Trilaminado
8530	Toalha de mão absorvente	30x39 cm	4	Celulose
TB29415	Campo para extremidades, fenestra elástica, 6 cm	218x323 cm	1	Trilaminado
BTCS15	Cobertura de Mesa de Instrumentos, 50µm, dobrada	120x140 cm	1	PP/PE
BTCM25	Cobertura de Mesa de Instrumentos, 75µm	140x190 cm	1	PP/PE

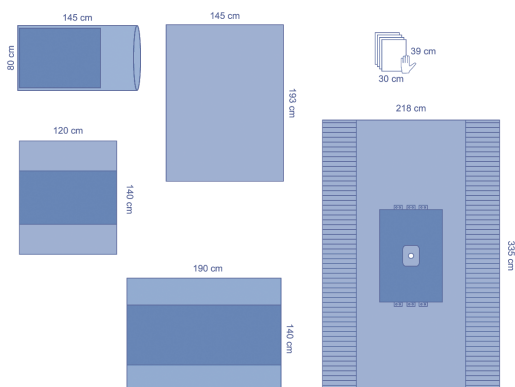

TB29C024CEA – Trousa para extremidades reforçado 6 unid./caixa

Componente	Descrição	Tamanho	Qtd. componente	Material
BTCM16	Cobertura de Mesa de Instrumentos, 50µm	140x190 cm	1	PP/PE
04A035	Fita OP	8x40 cm	2	PE
TB29405	Campo para extremidades, janela elástica, 6 cm	221/295x333 cm	1	Trilaminado
BTCM15	Cobertura de Mesa de Instrumentos, 50µm	140x190 cm	1	PP/PE
1025B	Folha		1	SMS

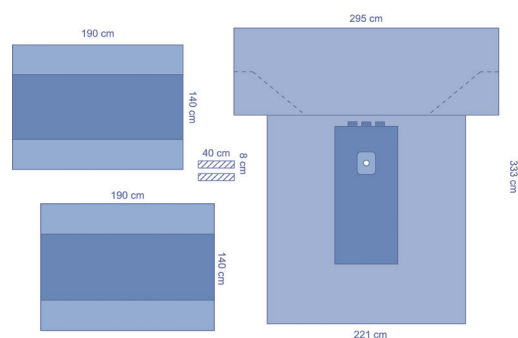

TB29020CE – Trousa para extremidades reforçado 6 unid./caixa

Componente	Descrição	Tamanho	Qtd. componente	Material
ES02C223	Campo tipo lençol	90x150 cm	1	Bilaminado
8475	Campo com fenda, U adesivo 20x76 cm	152x213 cm	1	PE
TB29405	Campo para extremidades, janela elástica, 6 cm	221/295x333 cm	1	Trilaminado
BTCM15	Cobertura de Mesa de Instrumentos, 50µm	140x190 cm	1	PP/PE
1025B	Folha		1	SMS
BTCM15	Cobertura de Mesa de Instrumentos, 50µm	140x190 cm	1	PP/PE

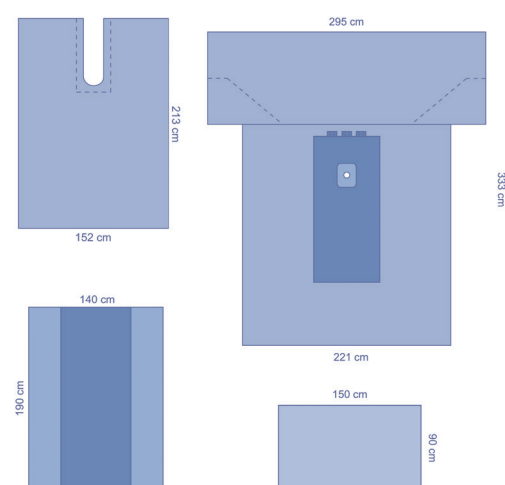

TB962CE – Trousa para extremidades reforçado 6 unid./caixa

Componente	Descrição	Tamanho	Qtd. componente	Material
8340C	Cobertura de mesa de Mayo, ultra-reforçada	80x145 cm	1	PP/PE
BTCM16	Cobertura de Mesa de Instrumentos, 50µm	140x190 cm	1	PP/PE
7471	Toalha de mão absorvente	20x30 cm	2	Celulose
ZHE750	Fita OP	9x50 cm	1	Spunlace
TB29405	Campo para extremidades, janela elástica, 6 cm	221/295x333 cm	1	Trilaminado
BTCM15	Cobertura de Mesa de Instrumentos, 50µm	140x190 cm	1	PP/PE

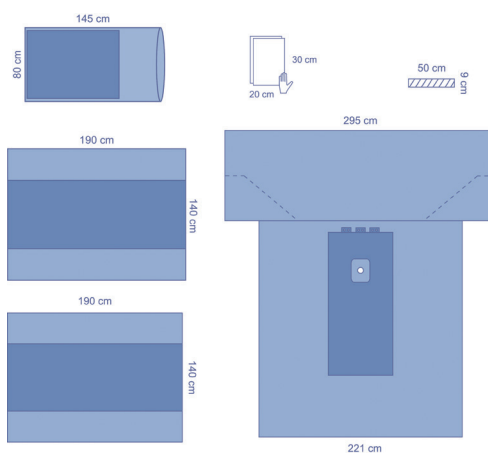

CPU29017CE – Trousa para extremidades reforçado 2 unid./caixa

Componente	Descrição	Tamanho	Qtd. componente	Material
WS3513P	Bata Essencial OR, polirreforçada, DM/EPI	140 cm	1	SMS
8530	Toalha de mão absorvente	30x39 cm	2	Celulose
BTCL36	Cobertura de Mesa de Instrumentos, 90µm, dobrada	160x240 cm	1	PP/PE
04A036	Bolsa de Instrumentos, 2 compartimentos	33x41 cm	1	Película transparente de PE
ES30056	Campo adesivo	150x196 cm	1	Bilaminado
8530	Toalha de mão absorvente	30x39 cm	2	Celulose
S3513P	Bata Essencial OR, polirreforçada, DM/EPI	140 cm	1	SMS
8340	Cobertura de mesa de Mayo, ultra-reforçada	80x145 cm	1	PE
8530	Toalha de mão absorvente	30x39 cm	2	Celulose
S3513P	Bata Essencial OR, polirreforçada, DM/EPI	140 cm	1	SMS
36975E	Stockinette	20x97 cm	1	PP/PE
04A039	Bolsa de Instrumentos, 1 compartimento	33x41cm	1	PE
7023W	Suporte de tubo em velcro	2,5 x 23 cm	2	
ZHE750	Fita OP	9x50 cm	4	Spunlace
ES9424	Campo com fenda, U adesivo 8,5x107 cm	220x300 cm	1	Bilaminado
TB29405	Campo para extremidades, janela elástica, 6 cm	221/295x333 cm	1	Trilaminado
BTCL35	Cobertura de Mesa de Instrumentos, 90µm	160x240 cm	1	PP/PE
1025B	Folha		1	SMS

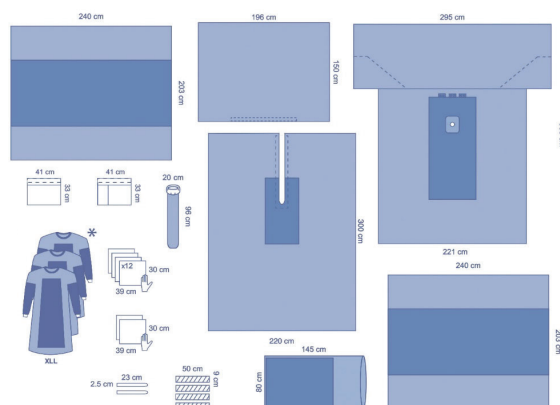

TB29416WCE – Trousa para extremidades bilateral 7 unid./caixa

Componente	Descrição	Tamanho	Qtd. componente	Material
TB29416	Campo para extremidades bilateral, 2 janelas elásticas, 4 cm	183x305 cm	1	Trilaminado
BTCL15	Cobertura de Mesa de Instrumentos, 50µm	140x190 cm	1	PP/PE
1025B	Folha		1	SMS

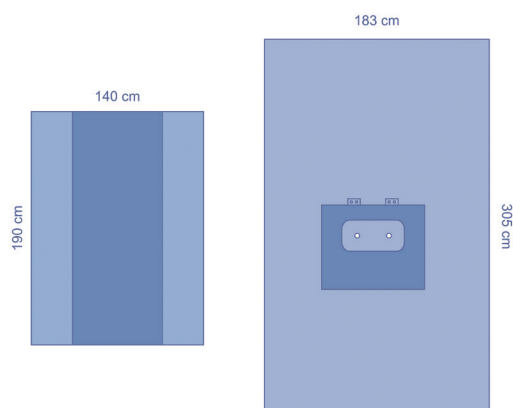

TB29417WCE – Trousa para extremidades bilateral 8 unid./caixa

Componente	Descrição	Tamanho	Qtd. componente	Material
TB29417	Campo para extremidades bilateral, 2 janelas elásticas, 273x381 cm		1	Trilaminado
1025B	Folha		1	SMS
BTCM15	Cobertura de Mesa de Instrumentos, 50µm, dobrada	140x190 cm	1	PP/PE

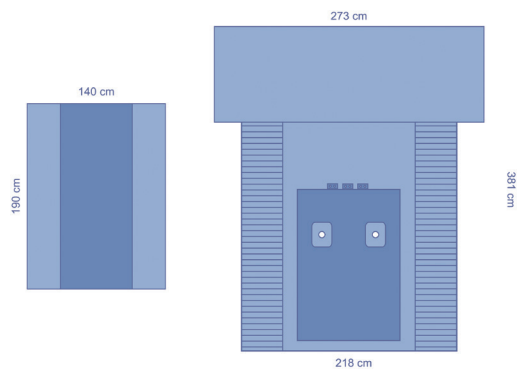

CP29550CE – Trousa para extremidades bilateral 6 unid./caixa

Componente	Descrição	Tamanho	Qtd. componente	Material
BTCS16	Cobertura de Mesa de Instrumentos, 50µm	140x120 cm	1	PP/PE
TB29417	Campo para extremidades bilateral, 2 janelas elásticas, 273x381 cm		1	Trilaminado
BTCM15	Cobertura de Mesa de Instrumentos, 50µm	140x190 cm	1	PP/PE
1025B	Folha		1	SMS

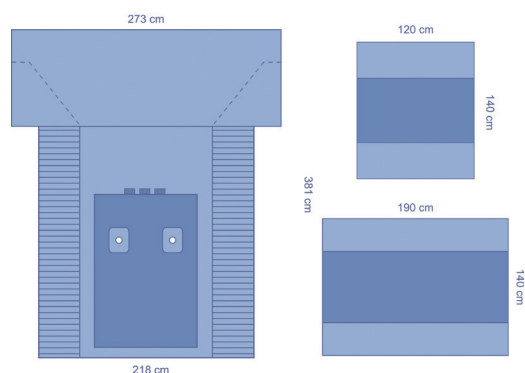

TB29184CE – Trousa para extremidades reforçado 6 unid./caixa

Componente	Descrição	Tamanho	Qtd. componente	Material
ES02C223	Campo tipo lençol	90x150 cm	1	Bilaminado
TB29413	Campo para extremidades, janela elástica, 3 cm	303x300 cm	1	Trilaminado
BTCM15	Cobertura de Mesa de Instrumentos, 50µm	140x190 cm	1	PP/PE
1025B	Folha		1	SMS

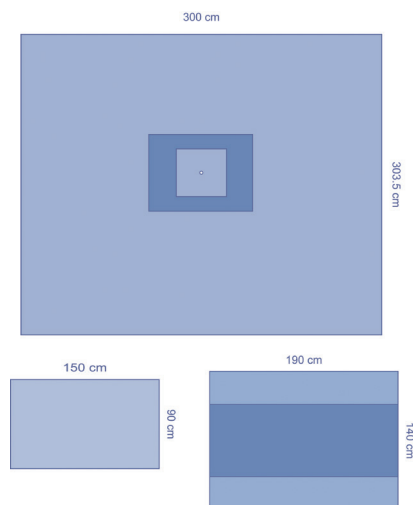

Campos Cirúrgicos e Trouxas para as Mãos

ES29419CE – Trousa para Mãos*

12 unid./caixa

Componente	Descrição	Tamanho	Qtd. componente	Material
ES29419	Campo para mãos, com fenestra elástica, 3 cm	163/373x196 cm	1	Bilaminado

TB29419CE – Trousa para Mãos*

9 unid./caixa

Componente	Descrição	Tamanho	Qtd. componente	Material
TB29419	Campo para mãos, com fenestra elástica, 3 cm	163/373x196 cm	1	Trilaminado

SM29419CE – Campo cirúrgico para mãos*

12 unid./caixa

Componente	Descrição	Tamanho	Qtd. componente	Material
29419SM	Campo para mãos, com fenestra elástica, 3 cm	163/373x196 cm	1	SMS

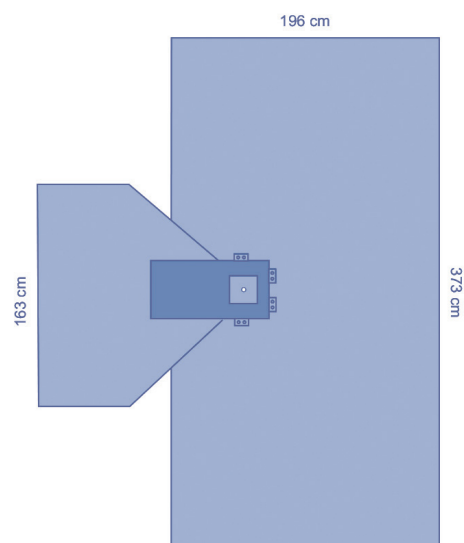

DYNJPE8005SM – Trousa para Mãos*

18 unid./caixa

Componente	Descrição	Tamanho	Qtd. componente	Material
8610SM	Campo para mãos, com fenestra elástica, 5 cm	196/371x292 cm	1	SMS

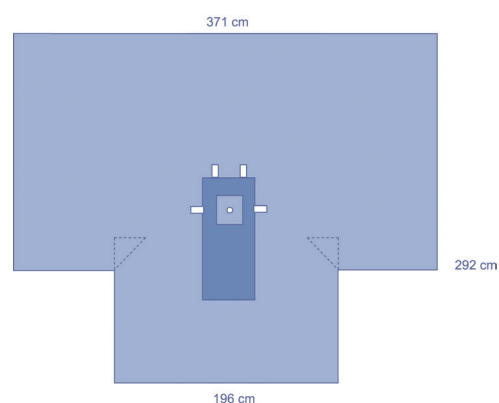

*Entregue embrulhado

SM39418CE – Trousa para Mãos

10 unid./caixa

Componente	Descrição	Tamanho	Qty. componente	Material
29419SM	Campo para mãos, com janela elástica, 3 cm	163/373x196 cm	1	SMS
BTCM15	Cobertura de Mesa de Instrumentos, 50µm	140x190 cm	1	PP/PE
1025B	Folha		1	SMS

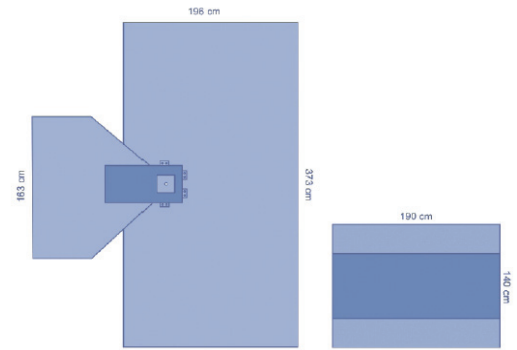

TB39418CE – Trousa para Mãos

7 unid./caixa

Componente	Descrição	Tamanho	Qty. componente	Material
TB29419	Campo para mãos, com janela elástica, 3 cm	163/373x196 cm	1	Trilaminado
BTCM15	Cobertura de Mesa de Instrumentos, 50µm	140x190 cm	1	PP/PE
1025B	Folha		1	SMS

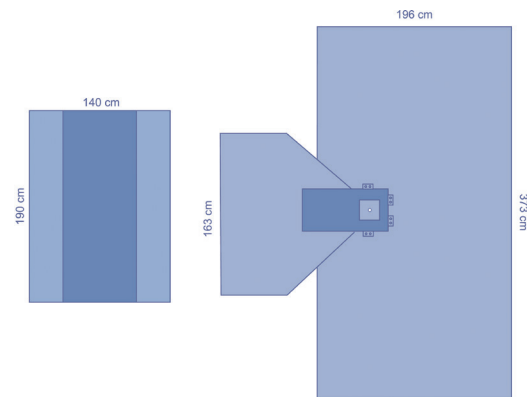

SM29095CEA – Trousa para Mãos

8 unid./caixa

Componente	Descrição	Tamanho	Qty. componente	Material
29419SM	Campo para mãos, com janela elástica, 3 cm	163/373x196 cm	1	SMS
ES02C224	Campo tipo lençol	150x150 cm	1	Bilaminado
BTCM15	Cobertura de Mesa de Instrumentos, 50µm	140x190 cm	1	PP/PE
1025B	Folha		1	SMS

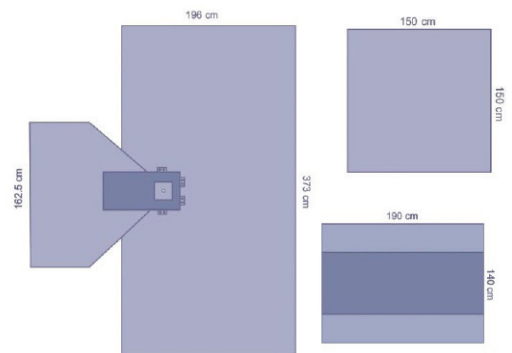

ES29095CE – Trousa para Mãos

10 unid./caixa

Componente	Descrição	Tamanho	Qty. componente	Material
7471	Toalha de mão absorvente	20x30 cm	2	Celulose
ES02C224	Campo tipo lençol	150x150 cm	1	Bilaminado
ES29419	Campo para mãos, com fenestra elástica, 3 cm	163/373x196 cm	1	Bilaminado
BTCM15	Cobertura de Mesa de Instrumentos, 50µm	140x190 cm	1	PP/PE
1025B	Folha		1	SMS

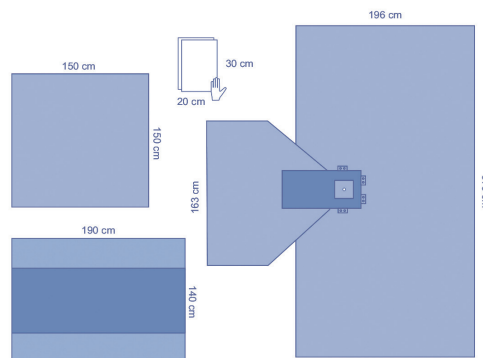

TB29095CE – Trousa para Mãos

6 unid./caixa

Componente	Descrição	Tamanho	Qty. componente	Material
BTCM16	Cobertura de Mesa de Instrumentos, 50µm, dobrada	140x190 cm	1	PP/PE
TB29419	Campo para mãos, com fenestra elástica, 3 cm	163/373x196 cm	1	Trilaminado
BTCM15	Cobertura de Mesa de Instrumentos, 50µm	140x190 cm	1	PP/PE
1025B	Folha		1	SMS

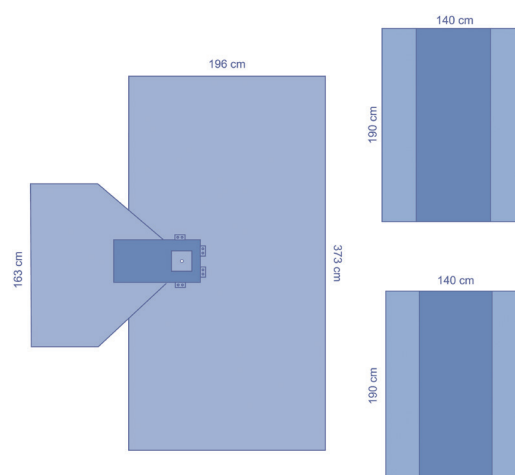

SM29409CEA – Trousa para Mãos

8 unid./caixa

Componente	Descrição	Tamanho	Qty. componente	Material
8339	Cobertura de Mesa de Mayo	80x142 cm	1	PE
ES02C224	Campo tipo lençol	150x150 cm	1	Bilaminado
29419SM	Campo para mãos, com fenestra elástica, 3 cm	163/373x196 cm	1	SMS
8530	Toalha de mão absorvente	30x39 cm	2	Celulose
TC060	Cobertura de Mesa de Instrumentos, 50µm	152x190 cm	1	PE

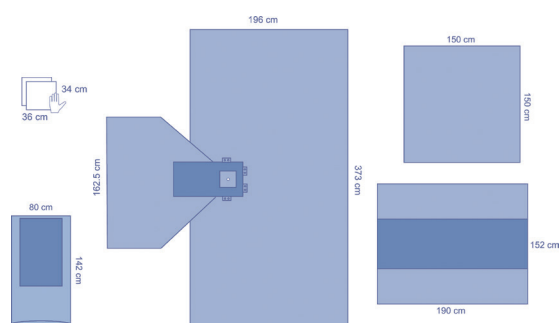

TB29409CE – Trousa para Mãos

7 unid./caixa

Componente	Descrição	Tamanho	Qty. componente	Material
8339	Cobertura de Mesa de Mayo	80x142 cm	1	PE
8520	Toalha de mão absorvente	39x58 cm	1	Celulose
TB29419	Campo para mãos, com janela elástica, 3 cm	163/373x196 cm	1	Trilaminado
BTCM15	Cobertura de Mesa de Instrumentos, 50µm	140x190 cm	1	PP/PE
1025B	Folha		1	SMS

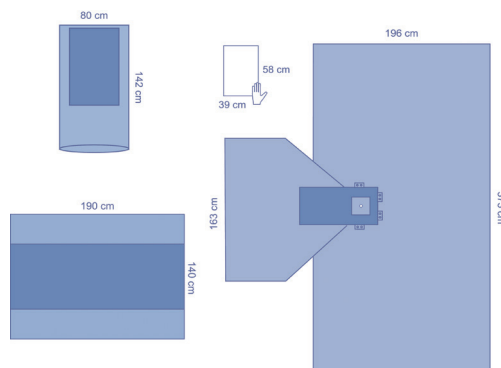

CPU29022CE – Trousa para Mãos

4 unid./caixa

Componente	Descrição	Tamanho	Qty. componente	Material
WS3540P	Bata Essencial OR, polirreforçada, DM/EPI	140 cm	1	SMS
8339	Cobertura de Mesa de Mayo	80x142 cm	1	PE
8520	Toalha de mão absorvente	39x58 cm	4	Celulose
ES02C211	Campo adesivo	90x75 cm	1	Bilaminado
ES30056	Campo adesivo	150x196 cm	1	Bilaminado
04A039	Bolsa de instrumentos, 1 compartimento	33x41cm	1	PE
7023W	Suporte de tubo em velcro	2,5 x 23 cm	2	Poliéster
ZHE750	Fita OP	9x50 cm	3	Spunlace
TB29419	Campo para mãos, com janela elástica, 3 cm	163/373x196 cm	1	Trilaminado
BTCM15	Cobertura de Mesa de Instrumentos, 50µm	140x190 cm	1	PP/PE
1025B	Folha		1	SMS

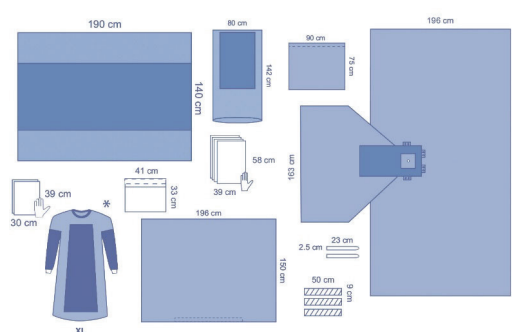

Leia o código QR para ver os nossos vídeos de instruções de campos



Campos Cirúrgicos e Trouxas para as Ancas

DYNJPE8201SM – Campo p/ anca com bolsas deslocamento*

5 unid./caixa

Componente	Descrição	Tamanho	Material
8290SM	Campo para a anca, com fenestra elástica, 16x20 cm	221/285x352 cm	SMS

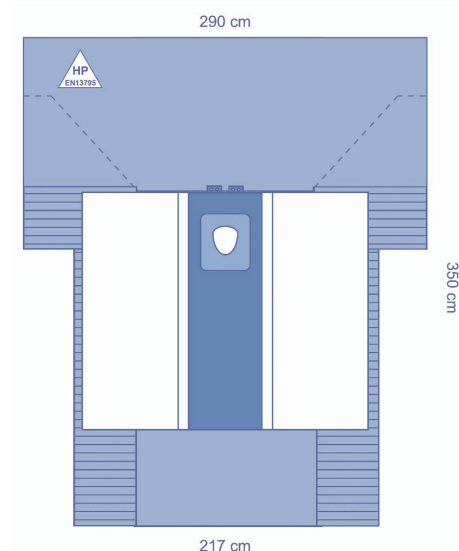

TB29429CE – Campo p/ anca com bolsas deslocamento*

6 unid./caixa

Componente	Descrição	Tamanho	Material
TB29429	Campo para a anca, com fenestra elástica, 17x21 cm	217/290x350 cm	Trilaminado

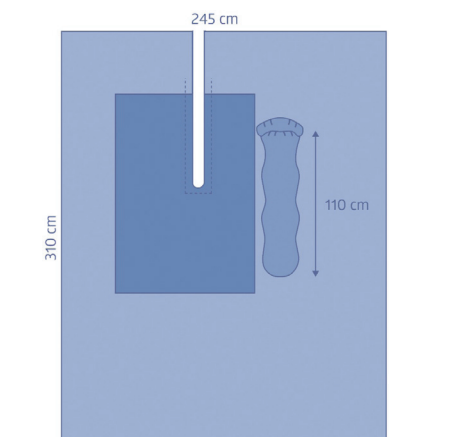

ES29434LCE – Campo p/ anca com bolsas deslocamento*

12 unid./caixa

Componente	Descrição	Tamanho	Material
ES29434L	Campo p/ anca com stockinette perna esquerda	245x310 cm	Bilaminado

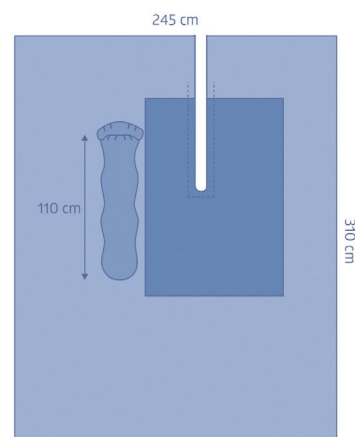

ES29434RCE – Campo p/ anca com bolsas deslocamento*

12 unid./caixa

Componente	Descrição	Tamanho	Material
ES29434R	Campo p/ anca com stockinette perna direita	245x310 cm	Bilaminado

ES29431CEA – Campo p/ anca para abordagem anterior* 5 unid./caixa

Componente	Descrição	Tamanho	Material
ES29431	Campo p/ anca c/ stockinette	360x400 cm	Bilaminado

Leia o código QR para ver os nossos vídeos de instruções de campos

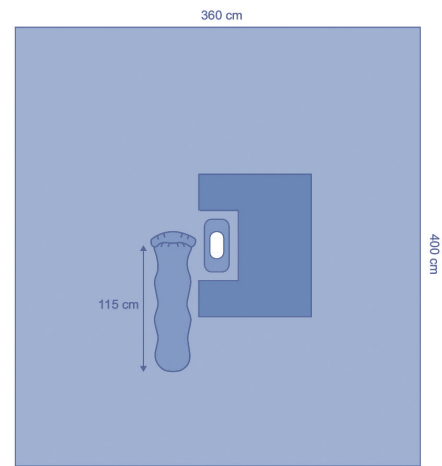

ES29428CE – Trouxa para a anca

6 unid./caixa

Componente	Descrição	Tamanho	Qtd. componente	Material
8339	Cobertura de Mesa de Mayo	80x142 cm	1	PE
ZHE750	Fita OP	9x50 cm	2	Spunlace
7471	Toalha de mão absorvente	20x30 cm	4	Celulose
8475	Campo com fenda, U adesivo 20x76 cm	152x213 cm	1	PE
30461E	Stockinette	30x122 cm	1	PP/PE
ES29429	Campo para a anca, com janela elástica, 17x21 cm	217/290x350 cm	1	Bilaminado
BTCM15	Cobertura de Mesa de Instrumentos, 50µm	140x190 cm	1	PP/PE
1025B	Folha		1	SMS

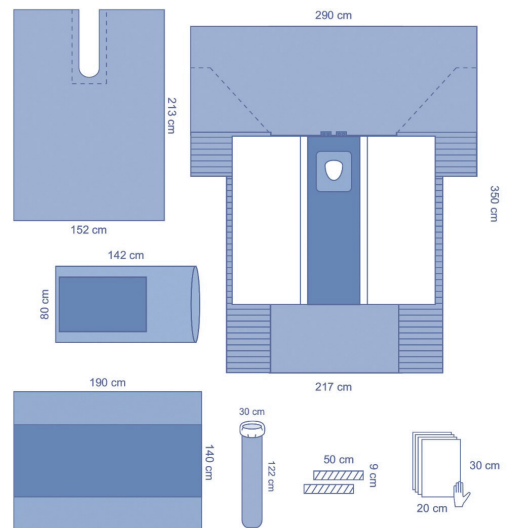

5801CE – Campo de isolamento vertical*

16 unid./caixa

Componente	Descrição	Tamanho	Material
5960	VID transparente, janela de incisão, 78x32 cm	330x270 cm	Película transparente de PE

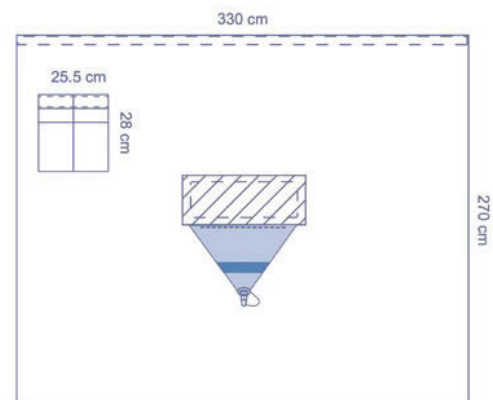

*Entregue embrulhado

DYJPEHIPPSM – Trouxa para a anca

6 unid./caixa

Componente	Descrição	Tamanho	Qtd. componente	Material
MAYOM	Cobertura de Mesa de Mayo	80x145 cm	1	PP/PE
2414SM	Campo tipo lençol	135x196 cm	1	SMS
HNTOM	Toalha de mão absorvente	34x36 cm	4	Celulose
E19298	Stockinette	30x122 cm	1	PP/PE
TAPSM	Fita adesiva não tecido	10x50 cm	2	SMS
IMPSOM	Campo com fenda, U adesivo 25x75 cm	152x213 cm	1	PE
8290SM	Campo para a anca, com fenestra elástica, 16x20 cm	221/285x352 cm	1	SMS
TC060	Cobertura de Mesa de Instrumentos, 50µm	152x190 cm	1	PE

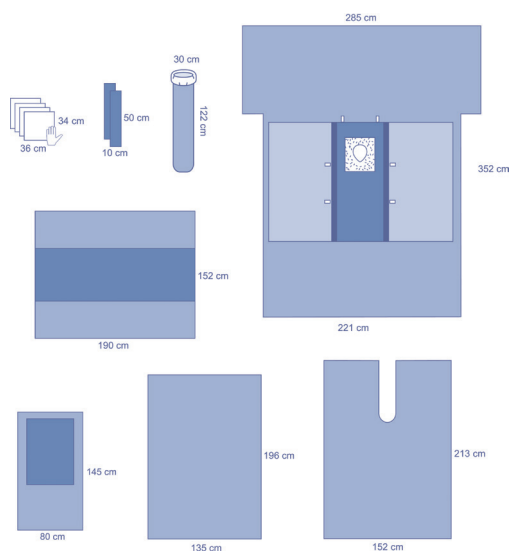
**5803CE** – Campo de isolamento vertical*

10 unid./caixa

Componente	Descrição	Tamanho	Material
8960	VID bimaterial, fenestra de incisão, 78x32 cm	330x246 cm	PE Bilaminado/Transparente

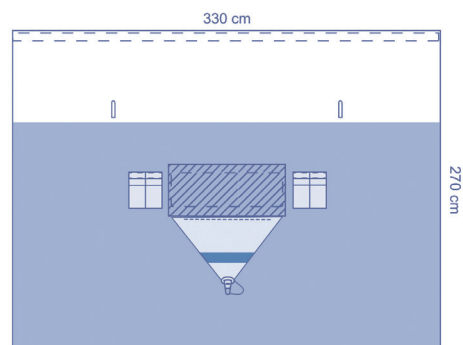
**IDE1017** – Campo de isolamento vertical

15 unid./caixa

Componente	Descrição	Tamanho	Material
IDE1017	VID transparente, fenestra de incisão, 48x25,5 cm	317x213 cm	Película transparente de PE

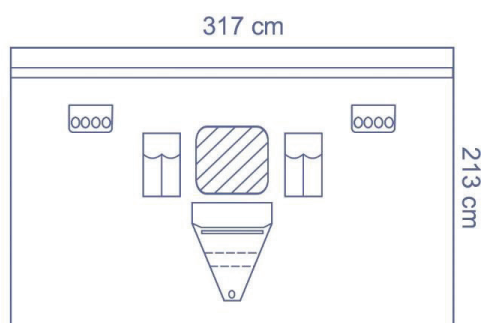

*Entregue embrulhado

CP5802CE – Trougha de campo de isolamento vertical 12 unid./caixa

Componente	Descrição	Tamanho	Qtd. componente	Material
8520	Toalha de mão absorvente	39x58 cm	2	Celulose
04A035	Fita OP	8x40 cm	1	PE
9684	Bolsa para instrumentos	25.5x28 cm	1	Película transparente de PE
7960	Campo de isolamento vertical, incisão 78x26 cm	270x330 cm	1	PE
BTCM25	Cobertura de Mesa de Instrumentos, 75µm	140x190 cm	1	PP/PE
1025B	Folha		1	SMS

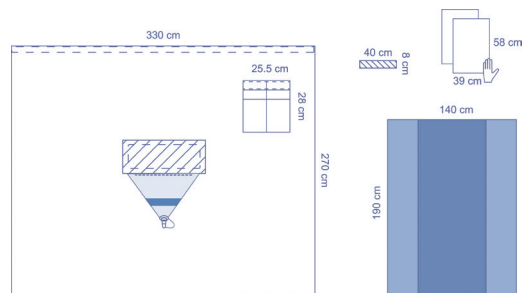

TB29119CE – Trougha de campo de isolamento vertical 10 unid./caixa

Componente	Descrição	Tamanho	Qtd. componente	Material
8520	Toalha de mão absorvente	39x58 cm	1	Celulose
8340C	Cobertura de mesa de Mayo, ultra-reforçada	80x145 cm	1	PP/PE
9684	Bolsa para instrumentos	25.5x28 cm	1	Película transparente de PE
7960	Campo de isolamento vertical, incisão 78x26 cm	270x330 cm	1	PE
BTCM15	Cobertura de Mesa de Instrumentos, 50µm	140x190 cm	1	PP/PE

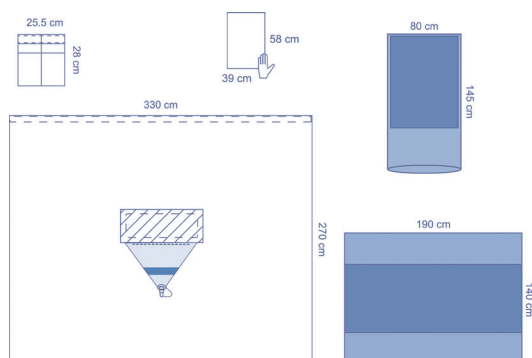

CP29054CEA – Trougha de campo de isolamento vertical 4 unid./caixa

Componente	Descrição	Tamanho	Qtd. componente	Material
8520	Toalha de mão absorvente	39x58 cm	4	Celulose
8339	Cobertura de Mesa de Mayo	80x142 cm	1	PP/PE
ZHE750	Fita OP	9x50 cm	2	Spunlace
04A036	Bolsa de Instrumentos, 2 compartimentos	33x41 cm	1	PE transparente
ES02C211	Campo adesivo	75x90 cm	6	Bilaminado
7023W	Suporte de tubo em velcro	2,5 x 23 cm	1	PET
6960	Campo de isolamento vertical, incisão 26x86 cm	330x246 cm	1	PE transparente
BTCXL35	Cobertura de Mesa de Instrumentos, 90µm	203x240 cm	1	PP/PE
1025B	Folha		1	SMS

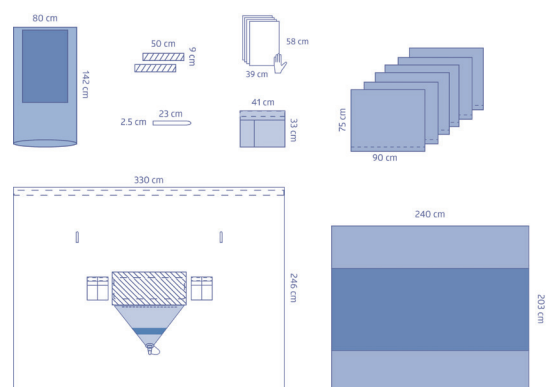

Campos Cirúrgicos e Trouxas para o Ombro

DYJPESHPSM2 – Trougha Campo com Fenda para o Ombro

6 unid./caixa

Componente	Descrição	Tamanho	Qty. componente	Material
MAYOM	Cobertura de Mesa de Mayo	80x145 cm	1	PP/PE
HNTOM	Toalha de mão absorvente	34x36 cm	4	Celulose
2452SM	Campo com fenda para o ombro, adesivo	196x290 cm	1	SMS
8401SM	Campos com fenda para o ombro, com película de incisão, bolsa de recolha de fluidos	254x168 cm	1	SMS
TC060	Cobertura de Mesa de Instrumentos, 50µm	152x190 cm	1	PE

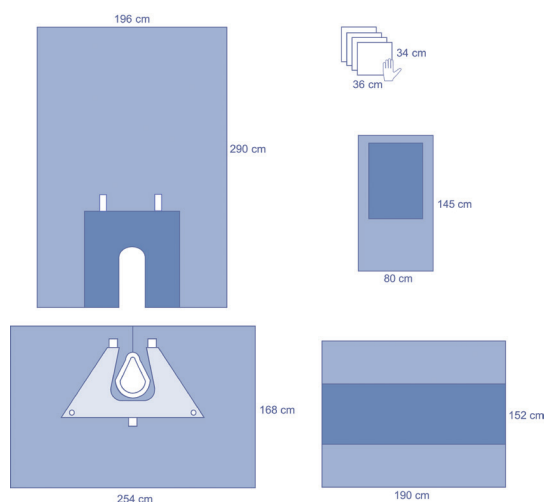

ES10369CE – Campos Cirúrgicos para Ombro tipo Cadeira de Praia*

6 unid./caixa

Componente	Descrição	Tamanho	Qty. componente	Material
ES10369	Campo cadeira praia, com janela elástica, 11 cm	411x262 cm	1	Bilaminado

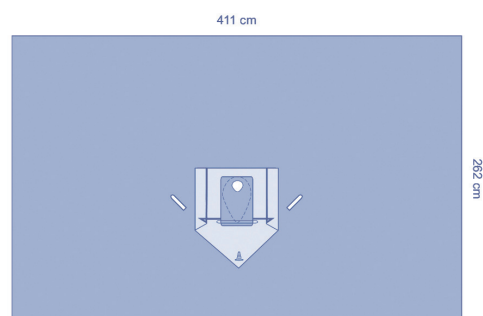

TB29369CE – Campos Cirúrgicos para Ombro tipo Cadeira de Praia*

6 unid./caixa

Componente	Descrição	Tamanho	Qty. componente	Material
TB29369	Campo cadeira praia, com janela elástica, 13 cm	411x262 cm	1	Trilaminado

*Entregue embrulhado

TB29370CE – Campo Cirúrgico para Ombro tipo Cadeira de Praia

8 unid./caixa

Componente	Descrição	Tamanho	Qty. componente	Material
TB29370	Campo para ombro tipo cadeira de praia bimaterial, com fenestra elástica, 8 cm	411X262 cm	1	PE/Trilaminado
1025B	Folha		1	SMS

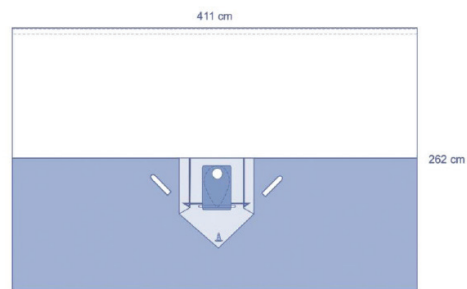

ES10373CE – Trouxa campo cirúrgico cadeira de praia 5 unid./caixa

Componente	Descrição	Tamanho	Qty. componente	Material
8476	Campo com fenda, U adesivo 15x53 cm	152x183 cm	1	PE
ES10369	Campo cadeira praia, com fenestra elástica, 11 cm	262x411 cm	1	Bilaminado
BTCM15	Cobertura de Mesa de Instrumentos, 50µm	140x190 cm	1	PP/PE
1025B	Folha		1	SMS

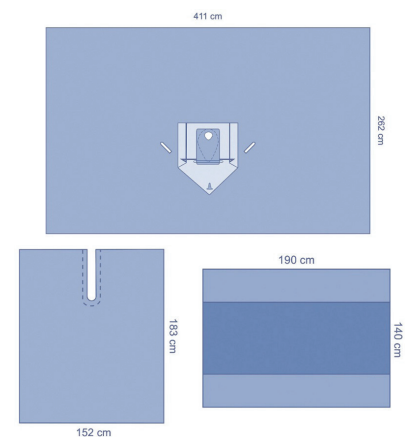

ES10375CE – Trouxa campo cirúrgico cadeira de praia 5 unid./caixa

Componente	Descrição	Tamanho	Qty. componente	Material
8340	Cobertura de mesa de Mayo, ultra-reforçada	80x145 cm	1	PE
8476	Campo com fenda, U adesivo 15x53 cm	152x183 cm	1	PE
7471	Toalha de mão absorvente	20x30 cm	2	Celulose
ES10369	Campo cadeira praia, com fenestra elástica, 11 cm	262x411 cm	1	Bilaminado
BTCM15	Cobertura de Mesa de Instrumentos, 50µm	140x190 cm	1	PP/PE

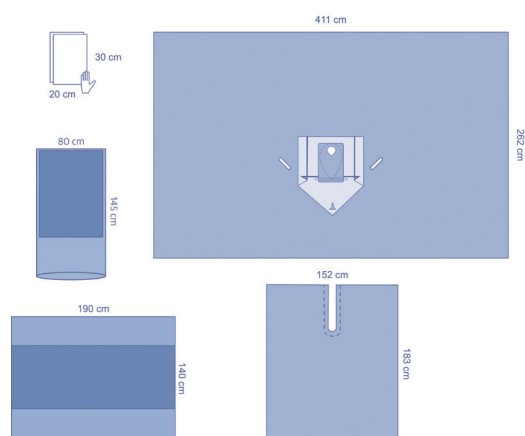

CP29122CE – Trousa campo cirúrgico cadeira de praia 4 unid./caixa

Componente	Descrição	Tamanho	Qtd. componente	Material
9686ZD	Bolsa para instrumentos	29x27 cm	1	Spunlace
BTCM16	Cobertura de Mesa de Instrumentos, 50µm	140x190 cm	1	PP/PE
TB30056	Campo adesivo	150x196 cm	1	Trilaminado
7014WP	Suporte de tubo em velcro	2,5x14 cm	2	Poliéster
TB29369	Campo cadeira praia, com fenestra elástica, 13 cm	262x411 cm	1	Trilaminado
BTCM15	Cobertura de Mesa de Instrumentos, 50µm	140x190 cm	1	PP/PE
1025B	Folha		1	SMS

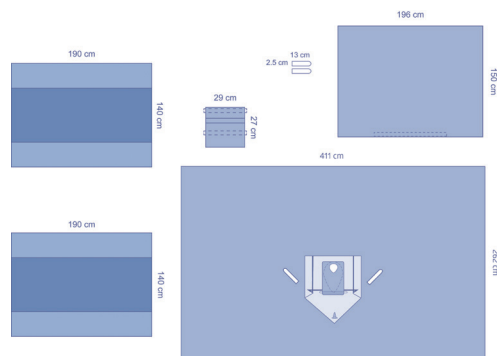
**TB29371CE – Trousa campo cirúrgico cadeira de praia 4 unid./caixa**

Componente	Descrição	Tamanho	Qtd. componente	Material
8530	Toalha de mão absorvente	30x39 cm	2	Celulose
8340	Cobertura de mesa de Mayo, ultra-reforçada	80x145 cm	1	PE
ES02C211	Campo adesivo	75x90 cm	3	Bilaminado
ZHE750	Fita OP	9x50 cm	2	Spunlace
36975E	Stockinette	20x97 cm	1	PP/PE
7023W	Suporte de tubo em velcro	2,5 x 23 cm	2	
TB29369	Campo cadeira praia, com fenestra elástica, 13 cm	262x411 cm	1	Trilaminado
BTCL35	Cobertura de Mesa de Instrumentos, 90µm	160x240 cm	1	PP/PE

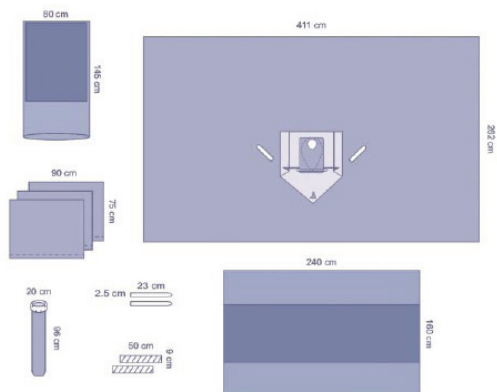
**DYJPESHPSM3 – Trousa campo cirúrgico cadeira de praia 6 unid./caixa**

Componente	Descrição	Tamanho	Qtd. componente	Material
MAYOM	Cobertura de Mesa de Mayo	80x145 cm	1	PP/PE
HNTOM	Toalha de mão absorvente	34x36 cm	4	Celulose
E12139	Campo com fenda, U adesivo	137x193 cm	1	PE
8404SM	Campo cadeira praia, com fenestra elástica, 10 cm	404x268 cm	1	SMS
TC060	Cobertura de Mesa de Instrumentos, 50µm	152x190 cm	1	PE

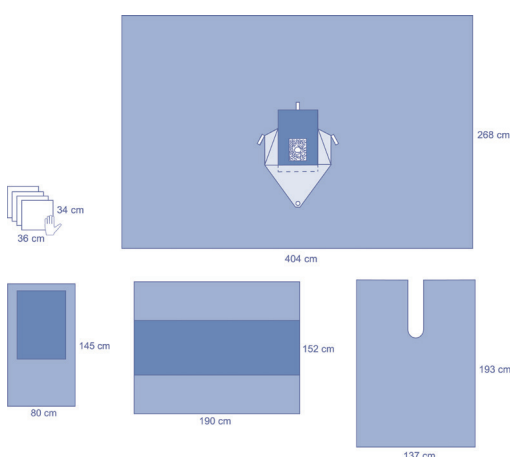

DYJPESHPSM3 — Trougha campo cirúrgico cadeira de praia 6 unid./caixa

Componente	Descrição	Tamanho	Qtd. componente	Material
MAYOM	Cobertura de Mesa de Mayo	80x145 cm	1	PP/PE
HNTOM	Toalha de mão absorvente	34x36 cm	4	Celulose
E12139	Campo com fenda, U adesivo 15x61 cm	137x193 cm	1	PE
8404SM	Campo cadeira praia, com janela elástica, 10 cm	404x268 cm	1	SMS
TC060	Cobertura de Mesa de Instrumentos, 50µm	152x190 cm	1	PE

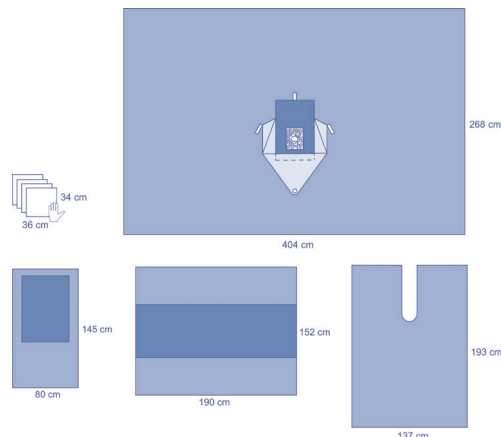

TB29365CE — Trougha Campo com Fenda para o Ombro 9 unid./caixa

Componente	Descrição	Tamanho	Qtd. componente	Material
TB9361	Campo para o ombro, com fenda adesiva 25x64 cm, reforço de PE	196 x 295 cm	1	Trilaminado
TB29365	Campo para o ombro, fenda em forma de pera e película de incisão	254x160 cm	1	Trilaminado
1025B	Folha		1	SMS

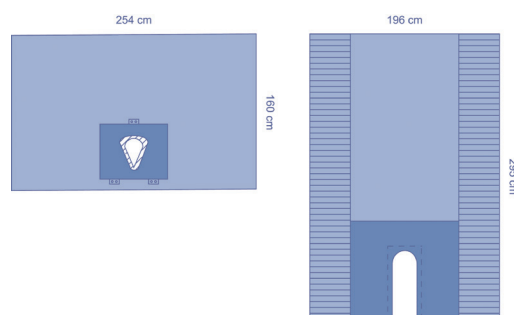

TB29367CE — Trougha Campo com Fenda para o Ombro 8 unid./caixa

Componente	Descrição	Tamanho	Qtd. componente	Material
TB9361	Campo para o ombro, com fenda adesiva 25x64 cm, reforço de PE	196 x 295 cm	1	Trilaminado
TB9360	Campo para o ombro, fenda em forma de pera e película de incisão	160x254 cm	1	Trilaminado
1025B	Folha		1	SMS

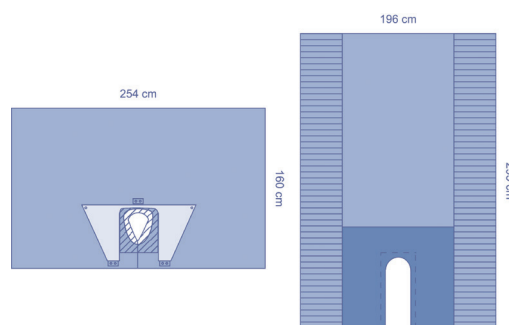

TB29368CE – Trough Campo com Fenda para o Ombro 6 unid./caixa

Componente	Descrição	Tamanho	Qty. componente	Material
ZHE750	Fita OP	9x50 cm	2	Spunlace
7471	Toalha de mão absorvente	20x30 cm	4	Celulose
TB9361	Campo para o ombro, com fenda adesiva 25x64 cm, reforço de PE	196 x 295 cm	1	Trilaminado
TB9360	Campo para o ombro, fenda em forma de pera e película de incisão	160x254 cm	1	Trilaminado
BTCM15	Cobertura de Mesa de Instrumentos, 50µm	140x190 cm	1	PP/PE
1025B	Folha		1	SMS

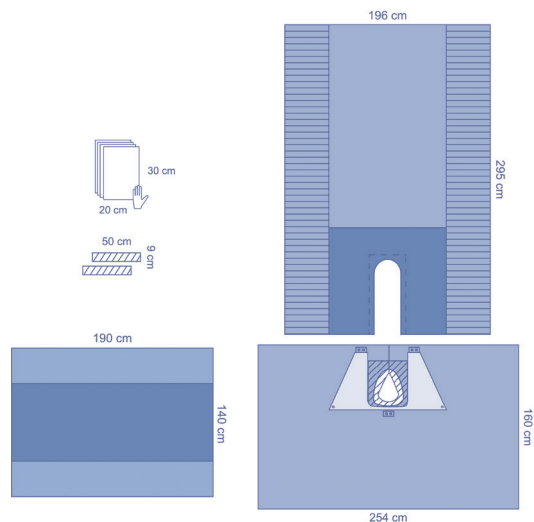

Leia o código QR para ver os nossos vídeos de instruções de campos



Campos Cirúrgicos e Trouxas com Fenda

IDE1015 – Campos transparentes com fenda

15 unid./caixa

Componente	Descrição	Tamanho	Qty. componente	Material
IDE1015	Campo com fenda, U adesivo 15x48 cm	122x132 cm	1	PE transparente
IDE1019	Campo com fenda, U adesivo 15x48 cm	122x180 cm	1	PE transparente

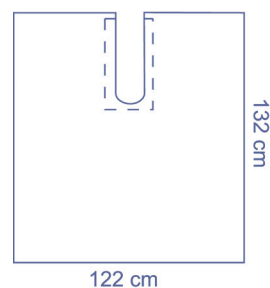

DYJPESPSSM1 – Campo reforçado com fenda

20 unid./caixa

Componente	Descrição	Tamanho	Qty. componente	Material
SPSSM1	Campo com fenda, U adesivo 6x60 cm	135x178 cm	1	SMS
1025B	Folha		1	SMS

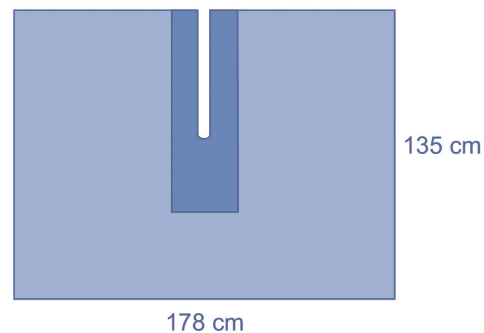

ES10438CE – Campo com fenda

28 unid./caixa

Componente	Descrição	Tamanho	Material
ES10438	Campo com fenda, U adesivo 20x102 cm	200 x 260 cm	Bilaminado

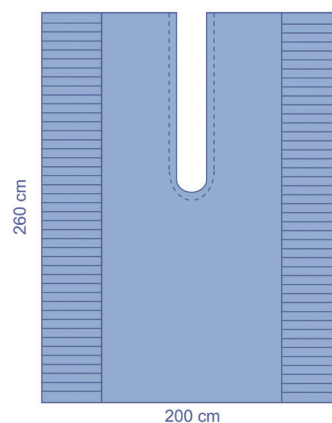
**8474CEA – Campos com fenda em polietileno***

36 unid./caixa

Componente	Descrição	Tamanho	Material
8474	Campo com fenda, U adesivo 15x53 cm	152x152 cm	PE azul

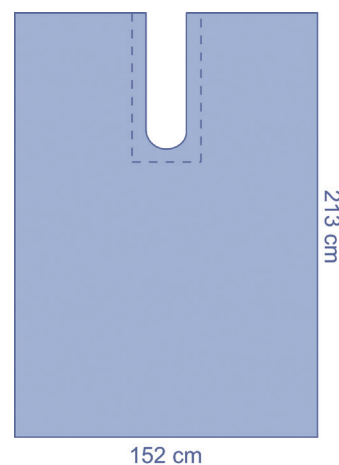
**8475CEA – Campos com fenda em polietileno***

28 unid./caixa

Componente	Descrição	Tamanho	Material
8475	Campo com fenda, U adesivo 20x76 cm	152x213 cm	PE azul

8476CEA – Campos com fenda em polietileno*

40 unid./caixa

Componente	Descrição	Tamanho	Material
8476	Campo com fenda, U adesivo 15x53 cm	152x183 cm	PE azul

DYJPESPSSM2 – Campos com fenda reforçados*

10 unid./caixa

Componente	Descrição	Tamanho	Material
SPSSM2	Campo com fenda, U adesivo 6x94 cm	196x274 cm	SMS

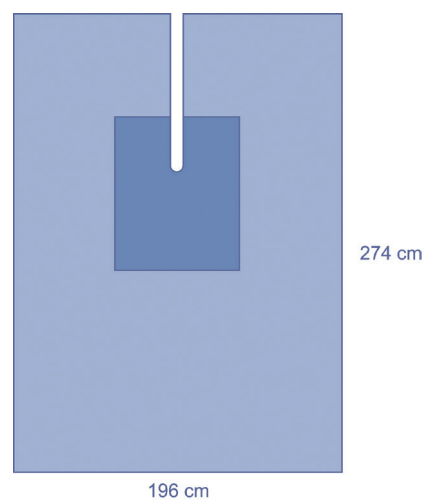
**DYJPESPSSM3 – Campos com fenda reforçados***

6 unid./caixa

Componente	Descrição	Tamanho	Material
SPSSM3	Campo com fenda, U adesivo 8x107 cm	220x300 cm	SMS

*Entregue embrulhado

TB29423CE – Campos com fenda reforçados*

12 unid./caixa

Componente	Descrição	Tamanho	Material
TB29423	Campo com fenda, U adesivo 6x94 cm	196 x 275 cm	Trilaminado

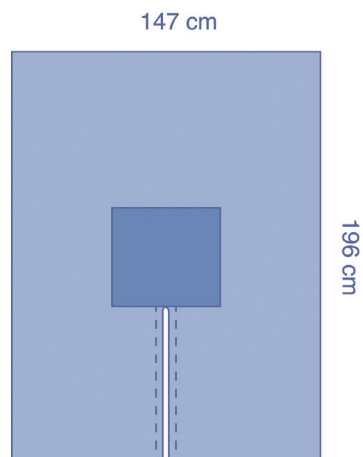
**TB29434CE – Campos com fenda reforçados***

24 unid./caixa

Componente	Descrição	Tamanho	Material
TB29434	Campo com fenda, U adesivo 3x72 cm	147x196 cm	Trilaminado

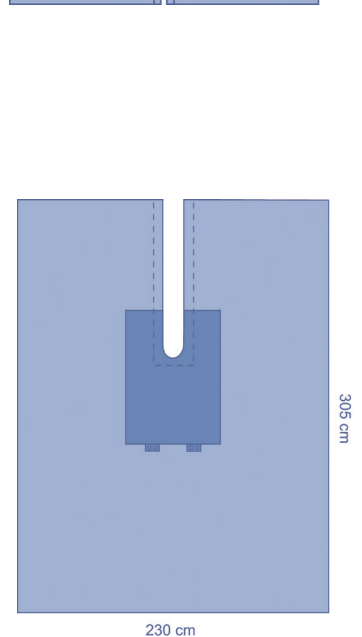
**DYNJPE8301 – Campos com fenda reforçados***

10 unid./caixa

Componente	Descrição	Tamanho	Material
2451S	Campo com fenda, U adesivo 15x102 cm	196x274 cm	Spunlace

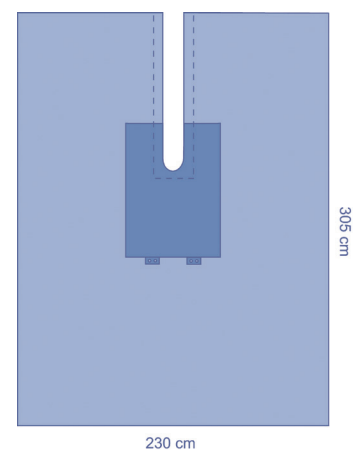
**ES29442CE – Campos com fenda reforçados***

16 unid./caixa

Componente	Descrição	Tamanho	Material
ES29442	Campo com fenda, U adesivo 15x117 cm	230x305 cm	Bilaminado

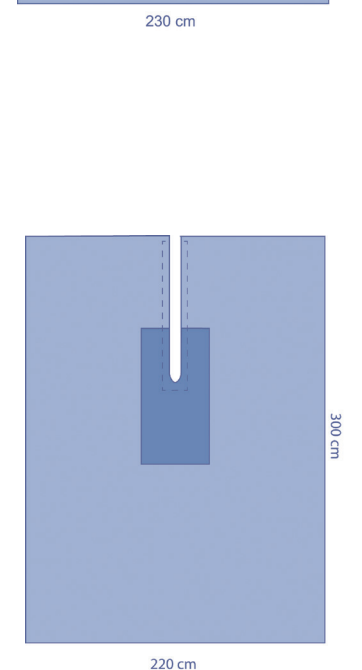
**ES29425CE – Campos com fenda reforçados***

42 unid./caixa

Componente	Descrição	Tamanho	Material
ES29425	Campo com fenda, U adesivo 7x65 cm	150 x 200 cm	Bilaminado

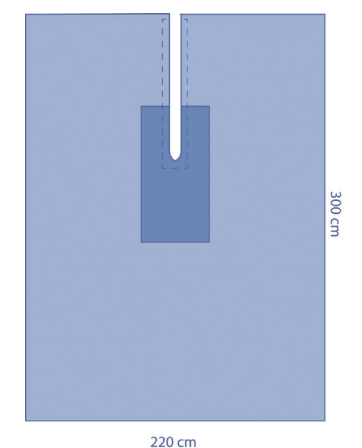
**ES9424CE – Campos com fenda reforçados***

14 unid./caixa

Componente	Descrição	Tamanho	Material
ES9424	Campo com fenda, U adesivo 8,5x107 cm	220x300 cm	Bilaminado

*Entregue embrulhado

TB9437CE – Campo reforçado com fenda

10 unid./caixa

Componente	Descrição	Tamanho	Qty. componente	Material
1025B	Folha		1	SMS
TB29433	Campo com fenda, U adesivo 7x110 cm	240x304 cm	1	Trilaminado

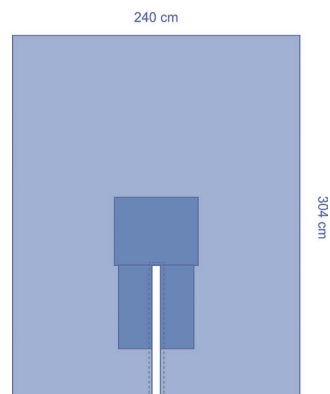
**TB29436CE – Campo reforçado com fenda com adesivo estreito**

12 unid./caixa

Componente	Descrição	Tamanho	Qty. componente	Material
1025B	Folha		1	SMS
TB29436	Campo com fenda, U adesivo 6x94 cm	196x274 cm	1	Trilaminado

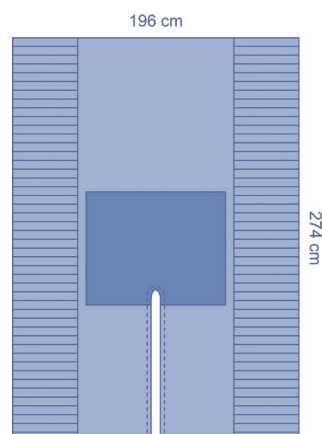
**ES29620CE – Trouxa Fenda Universal**

8 unid./caixa

Componente	Descrição	Tamanho	Qty. componente	Material
8339	Cobertura de Mesa de Mayo	80x142 cm	1	PE
ZHE750	Fita OP	9x50 cm	2	Spunlace
7471	Toalha de mão absorvente	20x30 cm	4	Celulose
ES29444	Campo lateral, reforçado	110x95 cm	1	Bilaminado
ES10483	Campo para a cabeça	160x260 cm	1	Bilaminado
ES29440	Campo com fenda, U adesivo 15x117 cm	196x305 cm	1	Bilaminado
BTCM15	Cobertura de Mesa de Instrumentos, 50µm	140x190 cm	1	PP/PE

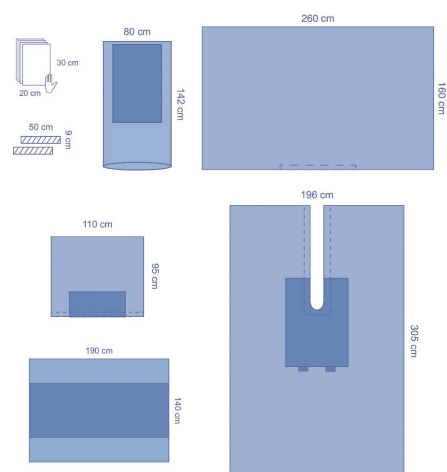

ES10132CE – Trougha Fenda Universal

8 unid./caixa

Componente	Descrição	Tamanho	Qtd. componente	Material
8339	Cobertura de Mesa de Mayo	80x142 cm	1	PE
7471	Toalha de mão absorvente	20x30 cm	4	Celulose
ES10482	Campo para a cabeça	240x150 cm	1	Bilaminado
ES10132	Campo com fenda, U adesivo 7x95 cm	200x250 cm	1	Bilaminado
BTCM15	Cobertura de Mesa de Instrumentos, 50µm	140x190 cm	1	PP/PE

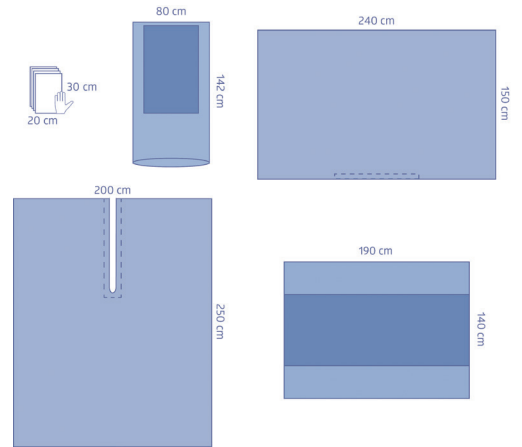

TB29038CE – Campo reforçado com fenda

10 unid./caixa

Componente	Descrição	Tamanho	Qtd. componente	Material
1025B	Folha		1	SMS
TB29038	Campo com fenda, U adesivo 11x94 cm	240x290 cm	1	Trilaminado

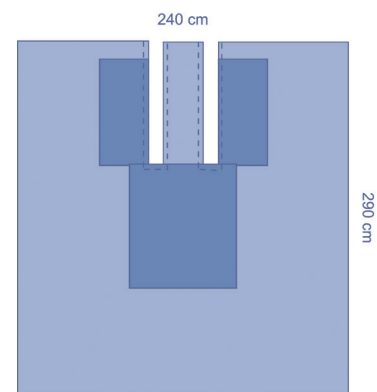

ES29113CE – Trougha Fenda Universal

4 unid./caixa

Componente	Descrição	Tamanho	Qtd. componente	Material
8338	Cobertura de Mesa de Mayo	80x142 cm	1	PE
7471	Toalha de mão absorvente	20x30 cm	2	Celulose
ZHE750	Fita OP	9x50 cm	2	Spunlace
ES02C211	Campo adesivo	75x90 cm	1	Bilaminado
TC060	Cobertura de Mesa de Instrumentos, 50µm	152x190 cm	1	PE
ES9424	Campo com fenda, U adesivo 8,5x107 cm	220x300 cm	1	Bilaminado
ES2932	Campo para a cabeça, reforçado	260x182 cm	1	Bilaminado
TC060	Cobertura de Mesa de Instrumentos, 50µm	152x190 cm	1	PE

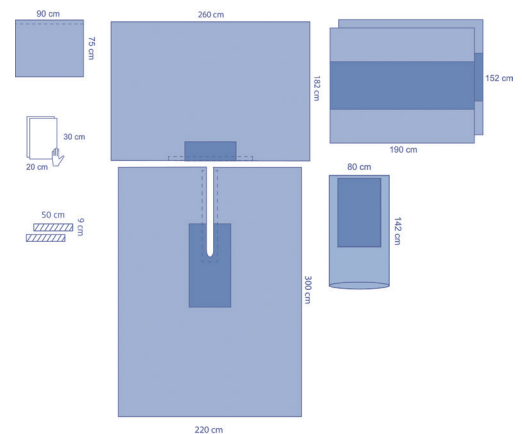

TB29113CE – Trougha Fenda Universal

6 unid./caixa

Componente	Descrição	Tamanho	Qtd. componente	Material
8339	Cobertura de Mesa de Mayo	80x142 cm	1	PE
8520	Toalha de mão absorvente	39x58 cm	1	Celulose
04A039	Bolsa de Instrumentos, 1 compartimento	33x41cm	1	PE
TB29440	Campo com fenda, U adesivo 15x116 cm	196x305 cm	1	Trilaminado
TB29195	Campo para a cabeça, com capas para apoio de braços	269x157 cm	1	Trilaminado
BTCL25	Cobertura de Mesa de Instrumentos, 75µm	160x240 cm	1	PP/PE
1025B	Folha		1	SMS

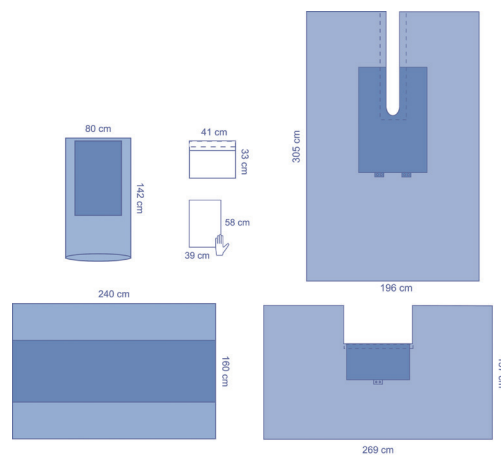
**TB29132CE – Trougha Fenda Universal**

6 unid./caixa

Componente	Descrição	Tamanho	Qtd. componente	Material
8339	Cobertura de Mesa de Mayo	80x142 cm	1	PE
471	Toalha de mão absorvente	20x30 cm	4	Celulose
TB29432	Campo com fenda, U adesivo 15x102 cm	196x254 cm	1	Trilaminado
TB29476	Campo para a cabeça, reforçado	254x183 cm	1	Trilaminado
BTCM15	Cobertura de Mesa de Instrumentos, 50µm	140x190 cm	1	PP/PE

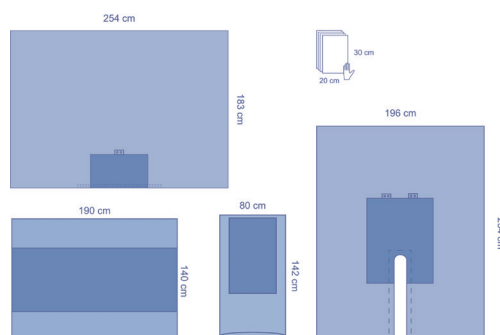
**TB29131CE – Trougha Fenda Universal**

6 unid./caixa

Componente	Descrição	Tamanho	Qtd. componente	Material
8520	Toalha de mão absorvente	39x58 cm	4	Celulose
5144	Bolsa de suturas	16x31 cm	1	Papel
8337	Cobertura de Mesa de Mayo	59x141 cm	1	PP/PE
TB29351	Campo para a cabeça, reforçado	251x135 cm	1	Trilaminado
TB29440	Campo com fenda, U adesivo 15x116 cm	196x305 cm	1	Trilaminado

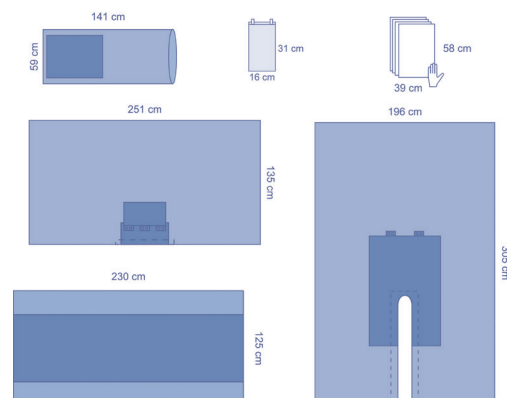

CPU29006CE – Trousa Fenda Universal

2 unid./caixa

Componente	Descrição	Tamanho	Qtd. componente	Material
WS3540P	Bata Essencial OR, polirreforçada, DM/EPI	140 cm	1	SMS
8530	Toalha de mão absorvente	30x39 cm	6	Celulose
S3513P	Bata Essencial OR, polirreforçada, DM/EPI	140 cm	1	SMS
BTCL26	Cobertura de Mesa de Instrumentos, 75µm	160x240 cm	1	PP/PE
ES02C211	Campo adesivo	90x75 cm	2	Bilaminado
TB29444	Campo lateral, reforçado	98x120 cm	2	Trilaminado
8530	Toalha de mão absorvente	30x39 cm	6	Celulose
S3513P	Bata Essencial OR, polirreforçada, DM/EPI	140 cm	1	SMS
8339	Cobertura de Mesa de Mayo	80x142 cm	1	PE
7023W	Suporte de tubo em velcro	2,5 x 23 cm	2	
ES9424	Campo com fenda, U adesivo 8,5x107 cm	220x300 cm	1	Bilaminado
04A036	Bolsa de Instrumentos, 2 compartimentos	33x41 cm	1	Película transparente de PE
ZHE750	Fita OP	9x50 cm	2	Spunlace
TB29473	Campo para os pés, reforçado	196x200 cm	1	Trilaminado
TB29476	Campo para a cabeça, reforçado	254x183 cm	1	Trilaminado
BTCL35	Cobertura de Mesa de Instrumentos, 90µm	160x240 cm	1	PP/PE
1025B	Folha		1	SMS

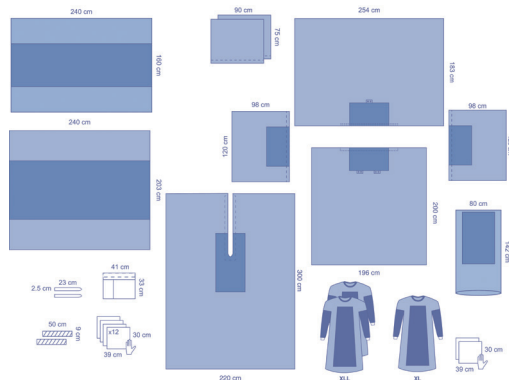

Ortopedia

ES29116CE – Trousa com Fenda Ortopedia

4 unid./caixa

Componente	Descrição	Tamanho	Qtd. componente	Material
7471	Toalha de mão absorvente	20x30 cm	2	Celulose
ZHE750	Fita OP	9x50 cm	2	Spunlace
ES02C224	Campo tipo lençol	150x150 cm	1	Bilaminado
8475	Campo com fenda, U adesivo 20x76 cm	152x213 cm	1	PE azul
ES9424	Campo com fenda, U adesivo 8,5x107 cm	220x300 cm	1	Bilaminado
ES2932	Campo para a cabeça, reforçado	260x182 cm	1	Bilaminado
BTM15	Cobertura de Mesa de Instrumentos, 50µm	140x190 cm	1	PP/PE
1025B	Folha		1	SMS

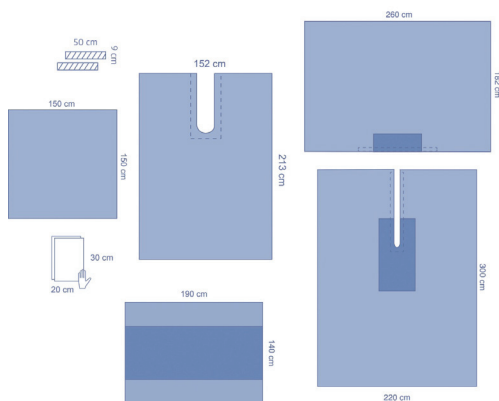

ES29117CE – Trousa Ortopédico com Fenda

4 unid./caixa

Componente	Descrição	Tamanho	Qtd. componente	Material
BTCM16	Cobertura de Mesa de Instrumentos, 50µm	140x190 cm	1	PP/PE
7471	Toalha de mão absorvente	20x30 cm	2	Celulose
ZHE750	Fita OP	9x50 cm	2	Spunlace
ES02C224	Campo tipo lençol	150x150 cm	1	Bilaminado
8475	Campo com fenda, U adesivo 20x76 cm	152x213 cm	1	PE azul
ES9424	Campo com fenda, U adesivo 8,5x107 cm	220x300 cm	1	Bilaminado
ES2932	Campo para a cabeça, reforçado	260x182 cm	1	Bilaminado
BTCM15	Cobertura de Mesa de Instrumentos, 50µm	140x190 cm	1	PP/PE
1025B	Folha		1	SMS

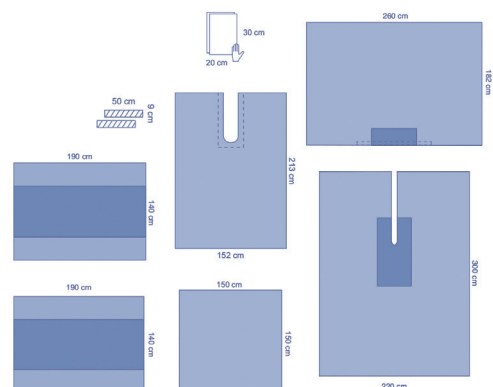

ES29642CE – Trousa com Fenda Ortopedia

6 unid./caixa

Componente	Descrição	Tamanho	Qtd. componente	Material
8340C	Cobertura de mesa de Mayo, ultra-reforçada	80x145 cm	1	PE
ES27012	Stockinette	35x90cm	1	Bilaminado
04A035	Fita OP	8x40 cm	5	PE
ES11601	Campo para os pés	190x190 cm	1	Bilaminado
ES294425	Campo com fenda, U adesivo 15x117 cm	305x330cm	1	Bilaminado
ES8023	Campo adesivo	300x221 cm	1	Bilaminado
BTCM15	Cobertura de Mesa de Instrumentos, 50µm	140x190 cm	1	PP/PE

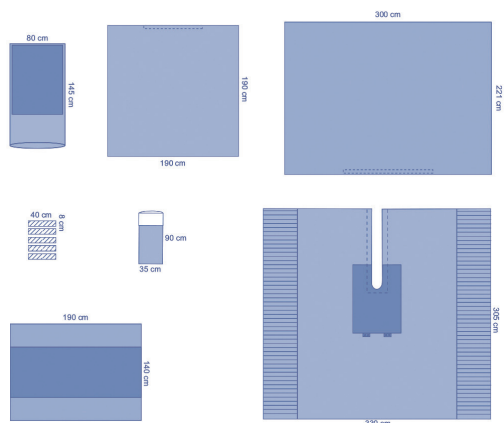

ES29641CE – Trousa com Fenda Ortopedia

6 unid./caixa

Componente	Descrição	Tamanho	Qtd. componente	Material
8340	Cobertura de mesa de Mayo, ultra-reforçada	80x145 cm	1	PE
ES27011	Stockinette	30x120 cm	1	Bilaminado
04A035	Fita OP	8x40 cm	5	PE
ES11601	Campo para os pés	190x190 cm	1	Bilaminado
ES29442	Campo com fenda, U adesivo 15x117 cm	230x305 cm	1	Bilaminado
ES8023	Campo adesivo	300x221 cm	1	Bilaminado
BTCM15	Cobertura de Mesa de Instrumentos, 50µm	140x190 cm	1	PP/PE

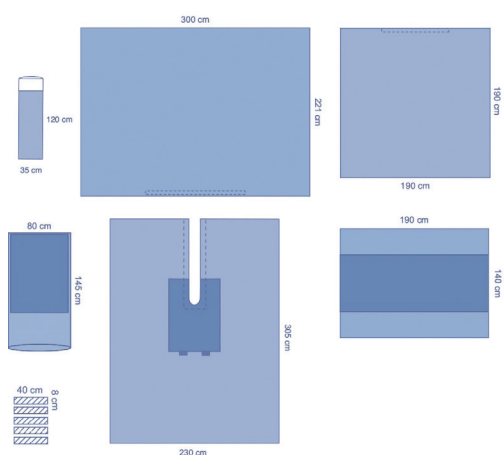

ES29630CE – Trousa Ortopédico com Fenda

6 unid./caixa

Componente	Descrição	Tamanho	Qtd. componente	Material
8340	Cobertura de mesa de Mayo, ultra-reforçada	80x145 cm	1	PE
84755	Campo com fenda, U adesivo 20x76 cm	152 x 213 cm	1	PE azul
8530	Toalha de mão absorvente	30x39 cm	2	Celulose
ZHE750	Fita OP	9x50 cm	2	Spunlace
30461E	Stockinette	30x122 cm	1	PP/PE
ES02C235	Campo tipo lençol	100x100 cm	1	Bilaminado
ES294331	Campo com fenda, U adesivo 7x108 cm	240x304 cm	1	Bilaminado
ES29480	Campo para a cabeça, reforçado	260x170 cm	1	Bilaminado
BTCM15	Cobertura de Mesa de Instrumentos, 50µm	140x190 cm	1	PP/PE
1025B	Folha		1	SMS

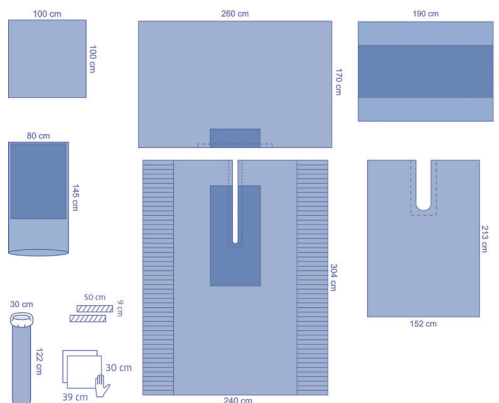

TB9650CE – Trousa com Fenda Ortopedia

6 unid./caixa

Componente	Descrição	Tamanho	Qtd. componente	Material
MAYOM	Cobertura de Mesa de Mayo	80x145 cm	1	PP/PE
BTCM16	Cobertura de Mesa de Instrumentos, 50µm	140x190 cm	1	PP/PE
7471	Toalha de mão absorvente	20x30 cm	2	Celulose
TB29423	Campo com fenda, U adesivo 6x94 cm	196 x 275 cm	1	Trilaminado
TB29476	Campo para a cabeça, reforçado	254x183 cm	1	Trilaminado
BTCM15	Cobertura de Mesa de Instrumentos, 50µm	140x190 cm	1	PP/PE

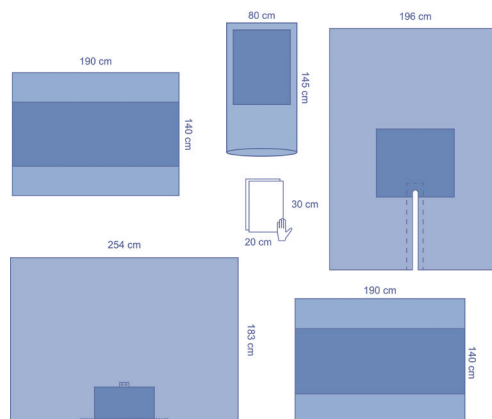

TB29215CEA – Trousa com Fenda Ortopedia

5 unid./caixa

Componente	Descrição	Tamanho	Qtd. componente	Material
7471	Toalha de mão absorvente	20x30 cm	2	Celulose
04A035	Fita OP	8x40 cm	4	PE
TB9461	Campo cirúrgico multiusos	98x98 cm	1	Trilaminado
8475	Campo com fenda, U adesivo 20x76 cm	152x213 cm	1	PE azul
TB29433	Campo com fenda, U adesivo 7x110 cm	240x304 cm	1	Trilaminado
TB29476	Campo para a cabeça, reforçado	254x183 cm	1	Trilaminado
BTCM15	Cobertura de Mesa de Instrumentos, 50µm	140x190 cm	1	PP/PE
1025B	Folha		1	SMS

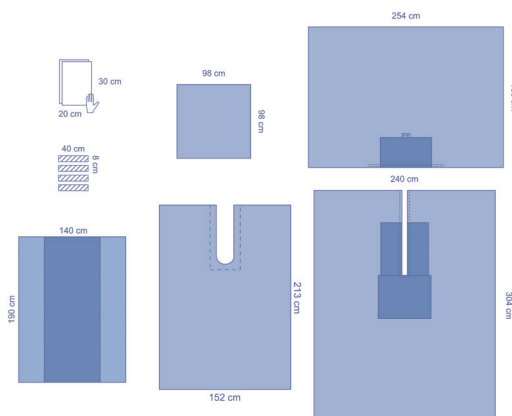

TB29116CE – Trousa com Fenda Ortopedia

4 unid./caixa

Componente	Descrição	Tamanho	Qty. componente	Material
8520	Toalha de mão absorvente	39x58 cm	2	Celulose
04A035	Fita OP	8x40 cm	2	PE
03C221	Campo tipo lençol	98x150 cm	1	PP/PE
8475	Campo com fenda, U adesivo 20x76 cm	152x213 cm	1	PE azul
TB9424	Campo com fenda, U adesivo 6x64 cm	196x274 cm	1	Trilaminado
TB2931	Campo para a cabeça, reforçado	183x254 cm	1	Trilaminado
BTCM15	Cobertura de Mesa de Instrumentos, 50µm	140x190 cm	1	PP/PE
1025B	Folha		1	SMS

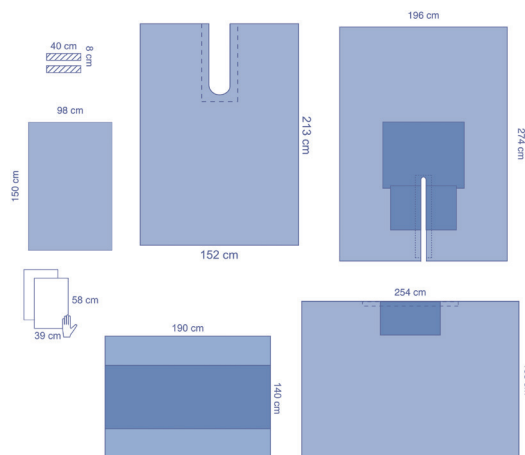
**TB29117CE – Trousa com Fenda Ortopedia**

4 unid./caixa

Componente	Descrição	Tamanho	Qty. componente	Material
BTCM16	Cobertura de Mesa de Instrumentos, 50µm	140x190 cm	1	PP/PE
8520	Toalha de mão absorvente	39x58 cm	2	Celulose
04A035	Fita OP	8x40 cm	2	PE
03C221	Campo tipo lençol	98x150 cm	1	PP/PE
8475	Campo com fenda, U adesivo 20x76 cm	152x213 cm	1	PE azul
TB9424	Campo com fenda, U adesivo 6x64 cm	196x274 cm	1	Trilaminado
TB2931	Campo para a cabeça, reforçado	183x254 cm	1	Trilaminado
BTCM15	Cobertura de Mesa de Instrumentos, 50µm	140x190 cm	1	PP/PE
1025B	Folha		1	SMS

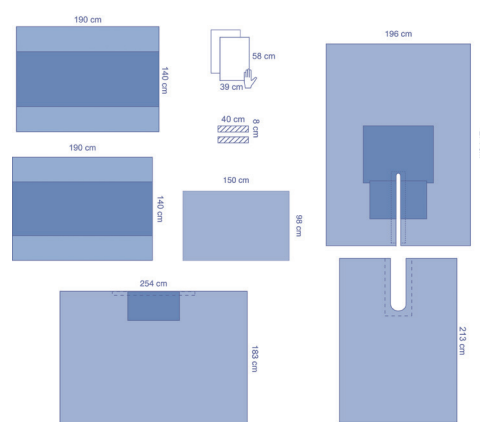
**TB29509CE – Trousa com Fenda Ortopedia**

6 unid./caixa

Componente	Descrição	Tamanho	Qty. componente	Material
30461E	Stockinette	30x122 cm	1	PP/PE
8475	Campo com fenda, U adesivo 20x76 cm	152x213 cm	1	PE azul
TB29440	Campo com fenda, U adesivo 15x116 cm	196x305 cm	1	Trilaminado
TB29478	Campo para a cabeça, reforçado	254x183 cm	1	Trilaminado
BTCM15	Cobertura de Mesa de Instrumentos, 50µm	140x190 cm	1	PP/PE

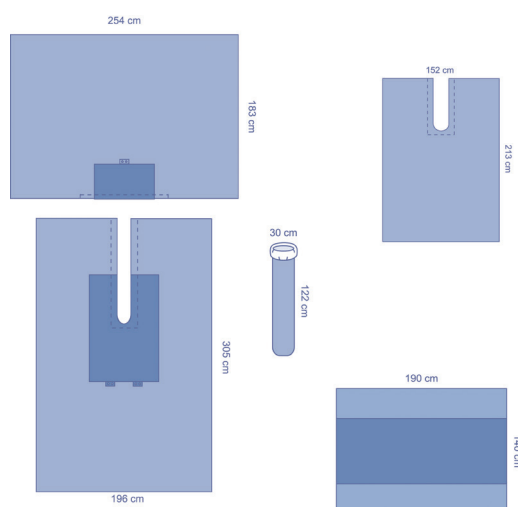

TB29640CE – Trouxa com Fenda Ortopedia

5 unid./caixa

Componente	Descrição	Tamanho	Qtd. componente	Material
8340C	Cobertura de mesa de Mayo, ultra-reforçada	80x145 cm	1	PP/PE
BTCM16	Cobertura de Mesa de Instrumentos, 50µm	140x190 cm	1	PP/PE
7471	Toalha de mão absorvente	20x30 cm	2	Celulose
30461E	Stockinette	30x122 cm	1	PP/PE
TB9461	Campo cirúrgico multiusos	98x98 cm	1	Trilaminado
ZHE750	Fita OP	9x50 cm	2	Spunlace
TB29440	Campo com fenda, U adesivo 15x116 cm	196x305 cm	1	Trilaminado
TB29476	Campo para a cabeça, reforçado	254x183 cm	1	Trilaminado
BTCM15	Cobertura de Mesa de Instrumentos, 50µm	140x190 cm	1	PP/PE

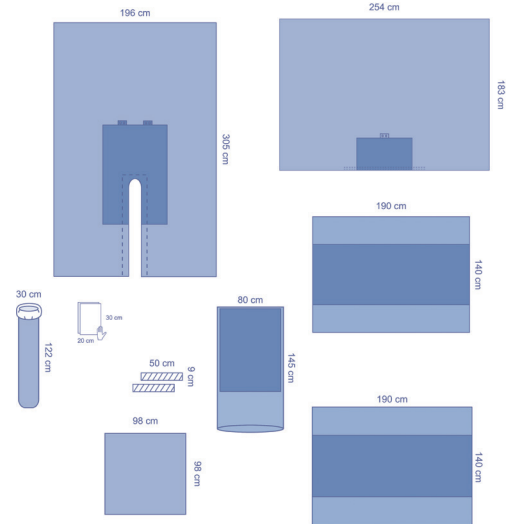

TB29630CE – Trouxa com Fenda Ortopedia

4 unid./caixa

Componente	Descrição	Tamanho	Qtd. componente	Material
8340C	Cobertura de mesa de Mayo, ultra-reforçada	80x145 cm	1	PP/PE
TB9461	Campo cirúrgico multiusos	98x98 cm	1	Trilaminado
8475	Campo com fenda, U adesivo 20x76 cm	152x213 cm	1	PE azul
7471	Toalha de mão absorvente	20x30 cm	2	Celulose
30461E	Stockinette	30x122 cm	1	PP/PE
ZHE750	Fita OP	9x50 cm	2	Spunlace
TB29433	Campo com fenda, U adesivo 7x110 cm	240x304 cm	1	Trilaminado
TB29476	Campo para a cabeça, reforçado	254x183 cm	1	Trilaminado
BTCM15	Cobertura de Mesa de Instrumentos, 50µm	140x190 cm	1	PP/PE

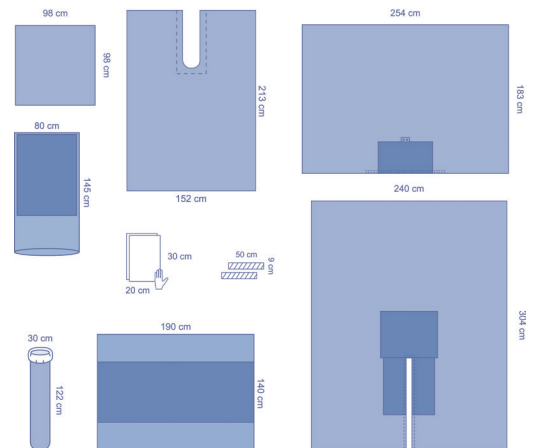

TB29690CE – Trouxa com Fenda Ortopedia

4 unid./caixa

Componente	Descrição	Tamanho	Qtd. componente	Material
8340C	Cobertura de mesa de Mayo, ultra-reforçada	80x145 cm	1	PP/PE
7471	Toalha de mão absorvente	20x30 cm	2	Celulose
ES02C221	Campo tipo lençol	75x90 cm	1	Bilaminado
30461E	Stockinette	30x122 cm	1	PP/PE
8483	Campo subnadegueiro	96x126 cm	1	PP/PE
8475	Campo com fenda, U adesivo 20x76 cm	152x213 cm	1	PE azul
ZHE750	Fita OP	9x50 cm	1	Spunlace
TB29433	Campo com fenda, U adesivo 7x110 cm	240x304 cm	1	Trilaminado
TB2945	Campo para a cabeça, reforçado	340x196 cm	1	Trilaminado
BTCL35	Cobertura de Mesa de Instrumentos, 90µm	160x240 cm	1	PP/PE

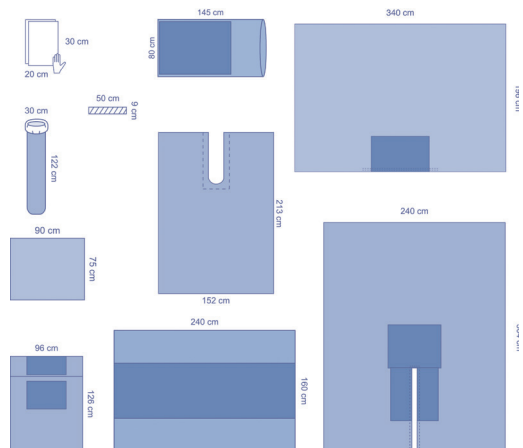

TB29181CE – Trousa com Fenda Ortopedia

4 unid./caixa

Componente	Descrição	Tamanho	Qty. componente	Material
8530	Toalha de mão absorvente	30x39 cm	4	Celulose
IQ9041	Bata Ultimate OR	XL, 130 cm	2	Trilaminado
8339	Cobertura de Mesa de Mayo	80x142 cm	1	PE
29960	Bolsa de suturas	25x33 cm	1	PE
30461E	Stockinette	30x122 cm	1	PP/PE
8475	Campo com fenda, U adesivo 20x76 cm	152x213 cm	1	PE azul
TB294320	Campo com fenda, U adesivo 15x102 cm	196x254 cm	1	Trilaminado
TB29351	Campo para a cabeça, reforçado	251x135 cm	1	Trilaminado
BTCL15	Cobertura de Mesa de Instrumentos, 50µm	125x230 cm	1	PP/PE

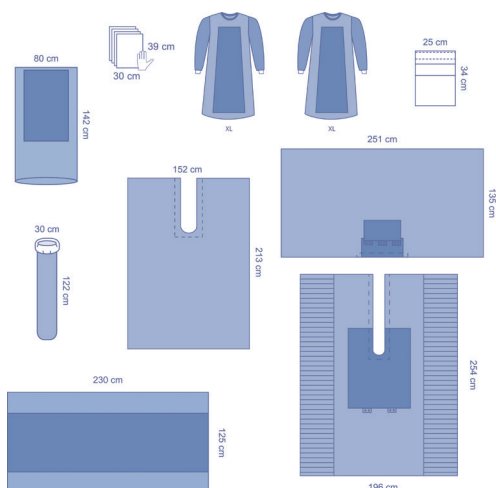
**DYJPEOPPSM3 – Trousa com Fenda Ortopedia**

6 unid./caixa

Componente	Descrição	Tamanho	Qty. componente	Material
MAYOM	Cobertura de Mesa de Mayo	80x145 cm	1	PP/PE
HNTOM	Toalha de mão absorvente	34x36 cm	4	Celulose
31363E	Stockinette	23x91 cm	1	PP/PE
15648EUR	Campo tipo lençol	135x196 cm	1	wetlaid
TAPSM	Fita adesiva não tecido	10x50 cm	1	SMS
HEDSM1	Campo para a cabeça, reforçado	300x183 cm	1	SMS
8270SM	Campo para a anca, com janela de fenda, 17x32 cm	196x285 cm	1	SMS

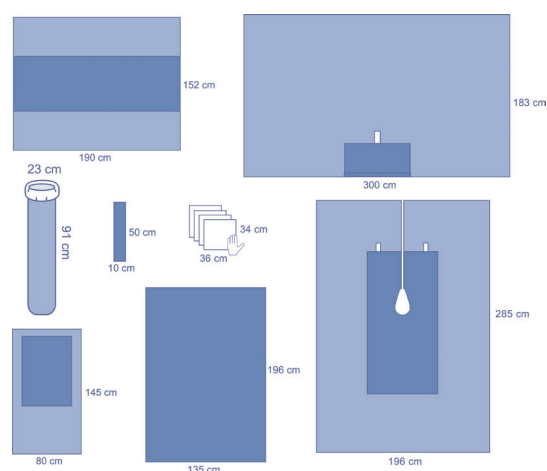

Campos Cirúrgicos e Trouxas TUR

TB29361CE – Campo TUR

10 unid./caixa

Encomenda Artigo	Componente	Tamanho	Qty. componente	Material
1025B	Folha		1	SMS
TB3958	Campo TUR, janela adesiva 8x8 cm, com pernas	150/260x300 cm	1	Trilaminado

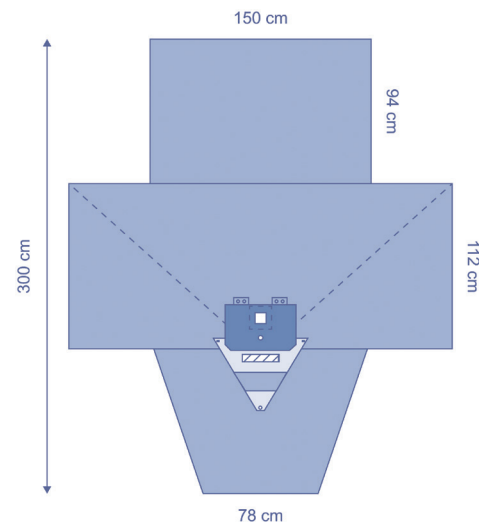

ES29081CE – Trouxa TUR

7 unid./caixa

Encomenda Artigo	Componente	Tamanho	Qty. componente	Material
7471	Toalha de mão absorvente	20x30 cm	2	Celulose
7014WP	Suporte de tubo em velcro	14x2.5 cm	1	Poliéster
ZHE750	Fita OP	9x50 cm	1	Spunlace
ES46000	Campo TUR, janela suprapúbica de 8 cm, janela inferior de 5 cm, dedal	175/242x280 cm	1	Bilaminado
BTCM15	Cobertura de Mesa de Instrumentos, 50µm	140x190 cm	1	PP/PE
1025B	Folha		1	SMS

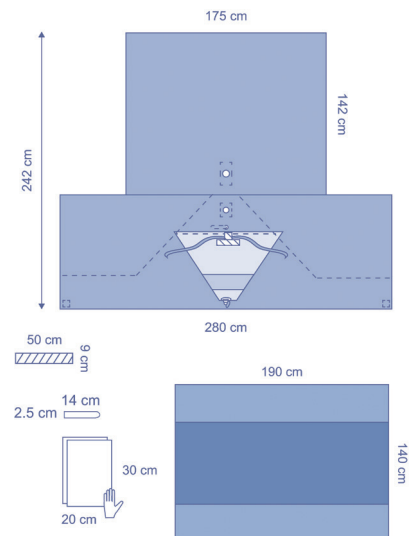

ES10381CE – Trouxa TUR

7 unid./caixa

Encomenda Artigo	Componente	Tamanho	Qty. componente	Material
7471	Toalha de mão absorvente	20x30 cm	2	Celulose
ZHE750	Fita OP	9x50 cm	1	Spunlace
ES45000	Campo TUR, janela suprapúbica de 6 cm, janela inferior de 5 cm, dedal	250/280x280 cm	1	Bilaminado
BTCM15	Cobertura de Mesa de Instrumentos, 50µm	140x190 cm	1	PP/PE
1025B	Folha		1	SMS

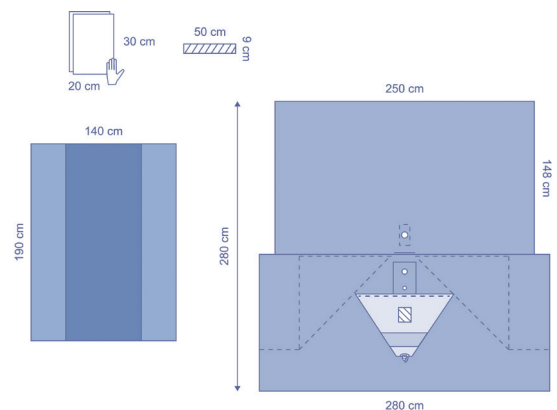

TB29081CE – Trouxa TUR

7 unid./caixa

Encomenda Artigo	Componente	Tamanho	Qtd. componente	Material
8520	Toalha de mão absorvente	39x58 cm	2	Celulose
04A035	Fita OP	8x40 cm	1	PE
TB45000	Campo TUR, janela suprapúbica e inferior de 6 cm, dedal	150/251x174 cm	1	Trilaminado
BTCM15	Cobertura de Mesa de Instrumentos, 50µm	140x190 cm	1	PP/PE
1025B	Folha		1	SMS

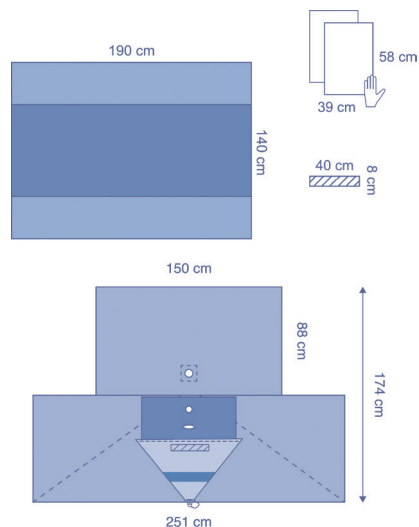
TB277044CE – Trouxa TUR

8 unid./caixa

Encomenda Artigo	Componente	Tamanho	Qtd. componente	Material
8339	Cobertura de Mesa de Mayo	80x142 cm	1	PE
TB277044	Campo TUR, janela suprapúbica de 3 cm, janela inferior de 6 cm, dedal, filtro de malha 35x20 cm	150/310x250 cm	1	Trilaminado
BTCM15	Cobertura de Mesa de Instrumentos, 50µm	140x190 cm	1	PP/PE

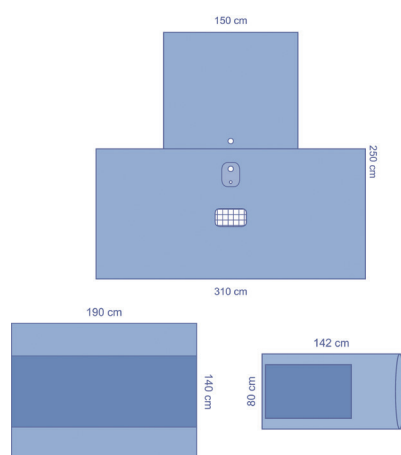
TB27002CE – Trouxa TUR

6 unid./caixa

Encomenda Artigo	Componente	Tamanho	Qtd. componente	Material
7471	Toalha de mão absorvente	20x30 cm	1	Celulose
ZHE750BL	Fita OP	9x50 cm	2	PET/PE
TB27002	Campo TUR, janela suprapúbica de 7x10 cm, janela inferior de 7x6 cm, dedal, bolsa com tubos	110/240x210 cm	1	Trilaminado
BTCM15	Cobertura de Mesa de Instrumentos, 50µm	140x190 cm	1	PP/PE

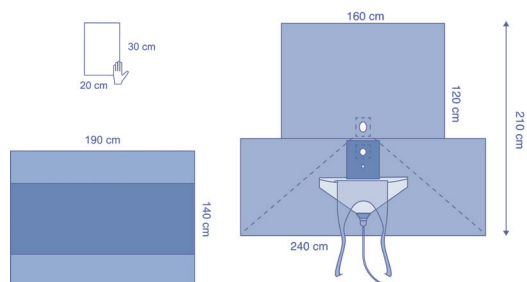

DYJPETUPSM – Trouxa TUR

7 unid./caixa

Encomenda Artigo	Componente	Tamanho	Qtd. componente	Material
HNTOM	Toalha de mão absorvente	34x36 cm	1	Celulose
TUDSM	Campo TUR, janela suprapúbica de 10x7 cm, janela inferior de 8x8 cm, dedal	79/145x294 cm	1	SMS
TC060	Cobertura de Mesa de Instrumentos, 50µm	152x190 cm	1	PE

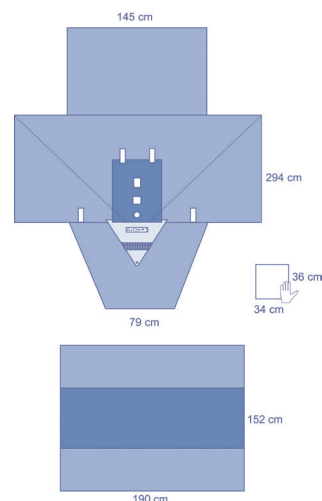

CPE29011CE – Trouxa TUR

4 unid./caixa

Encomenda Artigo	Componente	Tamanho	Qtd. componente	Material
S3540P	Bata Essencial OR, polirreforçada, DM/EPI	140 cm	1	SMS
8530	Toalha de mão absorvente	30x39 cm	8	Celulose
IQ79041	Bata Ultimate OR, impermeável e respirável	XL, 140 cm	1	BVB
8339	Cobertura de Mesa de Mayo	80x142 cm	1	PE
VC594	Capas para Câmaras	13x240 cm	1	PE
7023W	Suporte de tubo em velcro	2,5 x 23 cm	1	
ZHE750	Fita OP	9x50 cm	1	Spunlace
8483	Campo subnadegueiro com punho	96x126 cm	1	PE
ES46000	Campo TUR, janela suprapúbica de 8 cm, janela inferior de 5 cm, dedal	175/242x280 cm	1	Bilaminado
BTCL25	Cobertura de Mesa de Instrumentos, 75µm	160x240 cm	1	PP/PE
1025B	Folha		1	SMS

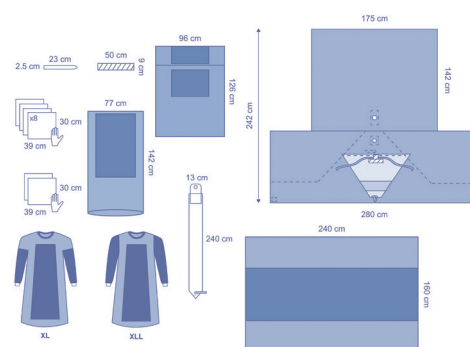

Leia o código QR para ver os nossos vídeos de instruções de campos



Trouxas Litotomia/cistoscopia

ES10362CE – Trouxa para Ginecologia Básico

14 unid./caixa

Encomenda Artigo	Componente	Tamanho	Qtd. componente	Material
7471	Toalha de mão absorvente	20x30 cm	2	Celulose
ZHE750	Fita OP	9x50 cm	1	Spunlace
ES02C212	Campo lateral	75x75 cm	2	Bilaminado
ES8420	Perneiras	75x120 cm	2	Bilaminado
BTCM15	Cobertura de Mesa de Instrumentos, 50µm	140x190 cm	1	PP/PE
1025B	Folha		1	SMS

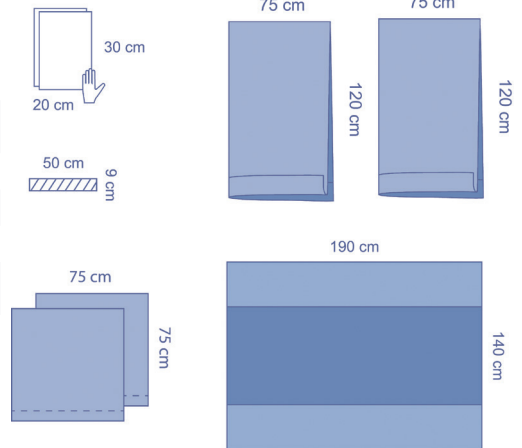

ES9175CE – Trouxa para Ginecologia Básico

12 unid./caixa

Encomenda Artigo	Componente	Tamanho	Qtd. componente	Material
7471	Toalha de mão absorvente	20x30 cm	2	Celulose
ES02C215	Campo adesivo	45x50 cm	1	Bilaminado
2491	Campo subnadegueiro com punho	89x119 cm	1	PE
ES8420	Perneiras	75x120 cm	2	Bilaminado
ES02C233	Campo tipo lençol	120x150 cm	1	Bilaminado
BTCM15	Cobertura de Mesa de Instrumentos, 50µm	140x190 cm	1	PP/PE
1025B	Folha		1	SMS

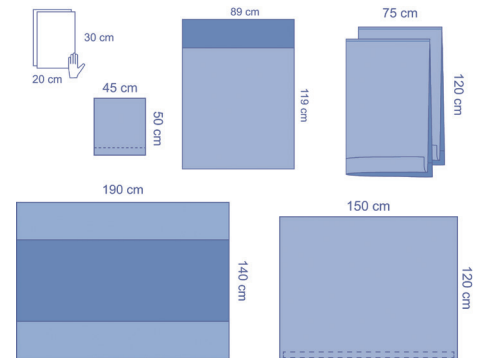

TB9175CEA – Trouxa para Ginecologia Básico

10 unid./caixa

Encomenda Artigo	Componente	Tamanho	Qtd. componente	Material
ES02C215	Campo adesivo	45x50 cm	1	Bilaminado
8483	Campo subnadegueiro com punho	96x126 cm	1	PE
8520	Toalha de mão absorvente	39x58 cm	1	Celulose
8420	Perneiras	79x140 cm	2	SMS
TB9359	Campo cirúrgico multiusos	98x145 cm	1	Trilaminado
BTCL15	Cobertura de Mesa de Instrumentos, 50µm	125x230 cm	1	PP/PE

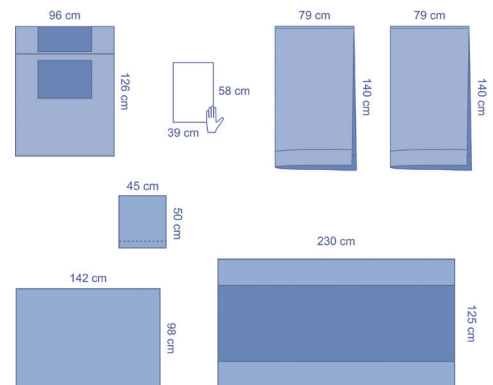

ES15310CE – Trousa para Cistoscopia

80 unid./caixa

Encomenda Artigo	Componente	Tamanho	Qtd. componente	Material
ES02C310	Campo para cistoscopia, janela adesiva de 6x12 cm, cortes de 2x16 cm com adesivos	75x120 cm	1	Bilaminado
ES02C221	Campo tipo lençol	75x90cm	1	Bilaminado

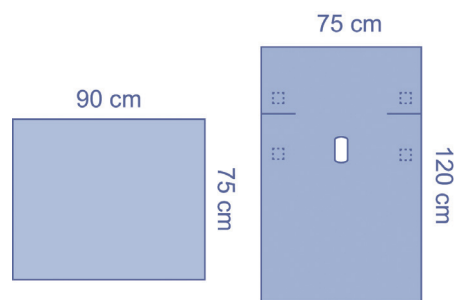

ES10360CEA – Trousa para Cistoscopia

17 unid./caixa

Encomenda Artigo	Componente	Tamanho	Qtd. componente	Material
7471	Toalha de mão absorvente	20x30 cm	2	Celulose
8420	Perneiras	79x140 cm	2	SMS
ES10451	Campo para cistoscopia, janela adesiva de 8x18 cm	120x75 cm	1	Bilaminado
BTCM15	Cobertura de Mesa de Instrumentos, 50µm	140x190 cm	1	PP/PE
1025B	Folha		1	SMS

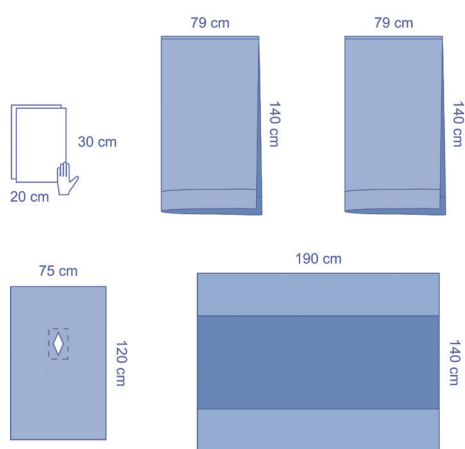

ES10363CE – Trousa para Cistoscopia

16 unid./caixa

Encomenda Artigo	Componente	Tamanho	Qtd. componente	Material
2490	Campo subnadegueiro	89x119 cm	1	PE
ES8420	Perneiras	75x120 cm	2	Bilaminado
ES10804	Campo para cistoscopia, janela 9x15 cm	170x75 cm	1	Bilaminado
BTCM15	Cobertura de Mesa de Instrumentos, 50µm	140x190 cm	1	PP/PE
1025B	Folha		1	SMS

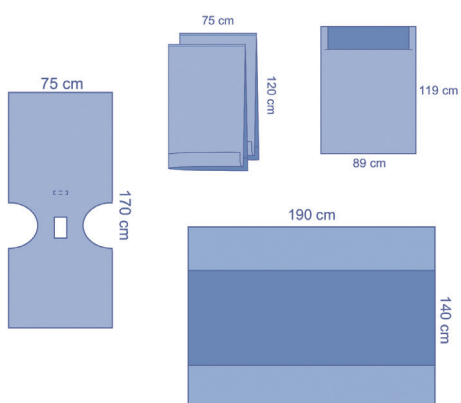

TB29176CEA – Trousa para litotomia

10 unid./caixa

Encomenda Artigo	Componente	Tamanho	Qtd. componente	Material
ES02C215	Campo adesivo	45x50 cm	1	Bilaminado
8520	Toalha de mão absorvente	39x58 cm	1	Celulose
8420	Perneiras	79x140 cm	2	SMS
TBA29438	Campo para Litotomia, janela adesiva 15x6 cm	137x192 cm	1	Trilaminado
BTCL15	Cobertura de Mesa de Instrumentos, 50µm	125x230 cm	1	PP/PE

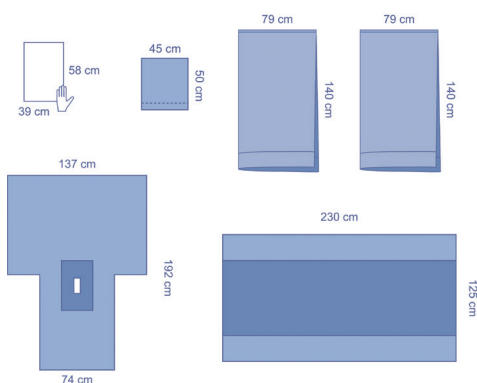

TB29380CE – Trousa para litotomia

10 unid./caixa

Encomenda Artigo	Componente	Tamanho	Qtd. componente	Material
8520	Toalha de mão absorvente	39x58 cm	1	Celulose
8420	Perneiras	79x140 cm	2	SMS
TB29437	Campo para cistoscopia, janela de 8x15 cm, rede 25x25 cm	98/163x232 cm	1	Trilaminado
BTM15	Cobertura de Mesa de Instrumentos, 50µm	140x190 cm	1	PP/PE

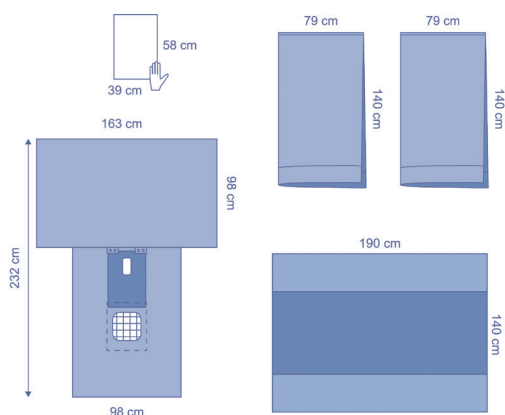

Trouxas e Campos Tudo em Um

TB29360CE – Trousa para litotomia

11 unid./caixa

Componente	Descrição	Tamanho	Qtd. componente	Matérias-primas
8520	Toalha de mão absorvente	39x58 cm	1	Celulose
TB29451	Campo para urologia, janela 8x15 cm, rede 36x20 cm	89/262x220 cm	1	Trilaminado
BTCM15	Cobertura de Mesa de Instrumentos, 50µm	140x190 cm	1	PP/PE

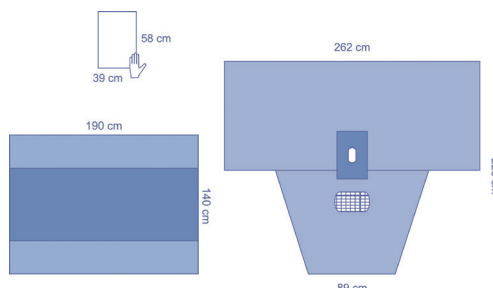

TB29170CEA – Trousa para litotomia

8 unid./caixa

Encomenda Artigo	Componente	Tamanho	Qtd. componente	Material
ES02C215	Campo adesivo	45x50 cm	1	Bilaminado
8483	Campo subnadegueiro com punho	96x126 cm	1	PE
TBA29450	Campo para litotomia, janela adesiva 6x16 cm, com perneiras	89/229x312 cm	1	Trilaminado
8520	Toalha de mão absorvente	39x58 cm	1	Celulose
BTCM15	Cobertura de Mesa de Instrumentos, 50µm	140x190 cm	1	PP/PE
1025B	Folha		1	SMS

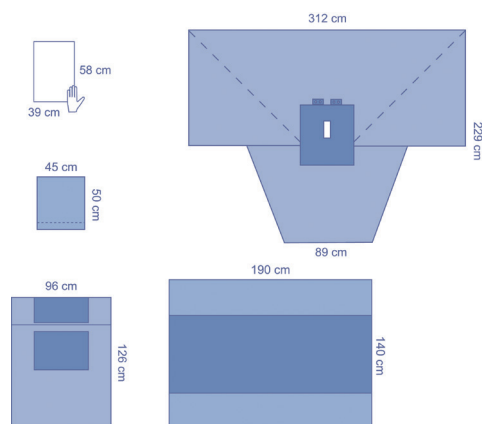

TB29960CEA – Trousa para litotomia

6 unid./caixa

Encomenda Artigo	Componente	Tamanho	Qtd. componente	Material
8520	Toalha de mão absorvente	39x58 cm	2	Celulose
TB307554	Campo adesivo	49x65 cm	1	Trilaminado
8483	Campo subnadegueiro com punho	96x126 cm	1	PE
TBA29450	Campo para litotomia, janela adesiva 6x16 cm, com perneiras	89/229x312 cm	1	Trilaminado
BTCM15	Cobertura de Mesa de Instrumentos, 50µm	140x190 cm	1	PP/PE

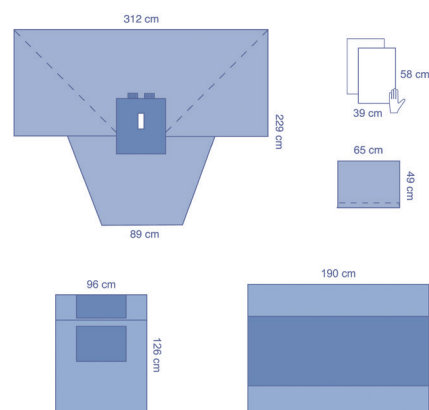

ES10361CE – Trousa para Ginecologia

8 unid./caixa

Encomenda Artigo	Componente	Tamanho	Qtd. componente	Material
7471	Toalha de mão absorvente	20x30 cm	2	Celulose
8339	Cobertura de Mesa de Mayo	80x142 cm	1	PE
ZHE750	Fita OP	9x50 cm	1	Spunlace
ES8009	Campo para ginecologia, janela adesiva de 9x12 cm em forma de coração	35/40x114cm	1	Bilaminado
ES8008	Campo para ginecologia, janela adesiva de 12x25 cm, com perneiras	280x175/242cm	1	Bilaminado
BTCM15	Cobertura de Mesa de Instrumentos, 50µm	140x190 cm	1	PP/PE

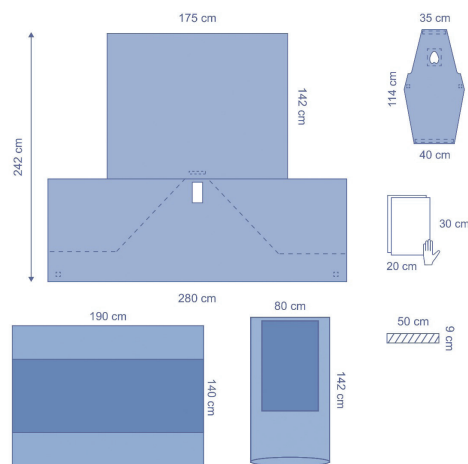

TB27051CE – Trousa para ginecologia

6 unid./caixa

Encomenda Artigo	Componente	Tamanho	Qtd. componente	Material
7471	Toalha de mão absorvente	20x30 cm	1	Celulose
8339	Cobertura de Mesa de Mayo	80x142 cm	1	PE
7014WP	Suporte de tubo em velcro	14x2.5 cm	1	Poliéster
8483	Campo subnadegueiro com punho	96x126 cm	1	PE
TB30053	Campo adesivo	75x91 cm	1	Trilaminado
TB27051A	Campo para ginecologia, janela adesiva de 10x11 cm	260/278x260 cm	1	Trilaminado
BTCM15	Cobertura de Mesa de Instrumentos, 50µm	140x190 cm	1	PP/PE

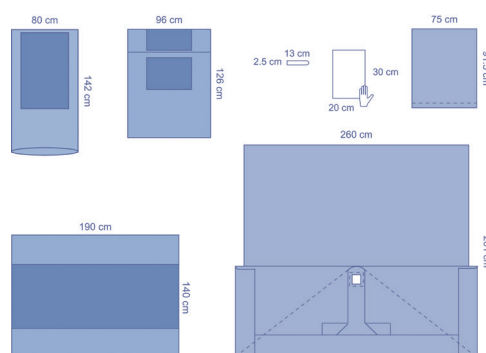

29014CEA – Trousa para Ginecologia

7 unid./caixa

Encomenda Artigo	Componente	Tamanho	Qtd. componente	Material
7471	Toalha de mão absorvente	20x30 cm	1	Celulose
A29455	Campo para litotomia, janela adesiva de 6x17 cm, com perneiras	160/267x300 cm	1	Spunlace
BTCM15	Cobertura de Mesa de Instrumentos, 50µm	140x190 cm	1	PP/PE
1025B	Folha		1	SMS

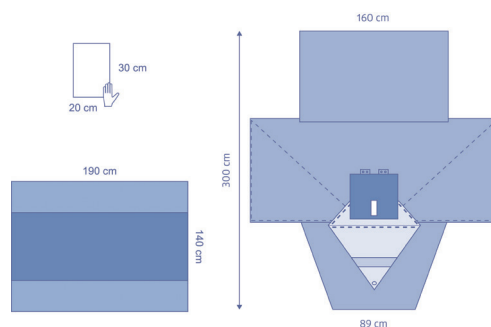

ES10805CE – Trougha para Ginecologia

10 unid./caixa

Encomenda Artigo	Componente	Tamanho	Qtd. componente	Material
7471	Toalha de mão absorvente	20x30 cm	2	Celulose
ZHE750	Fita OP	9x50 cm	1	Spunlace
ES02C221	Campo tipo lençol	75x90cm	1	Bilaminado
ES47000	Campo para ginecologia, janela adesiva de 10x17 cm	280/175 x 242 cm	1	Bilaminado
BTCM15	Cobertura de Mesa de Instrumentos, 50µm	140x190 cm	1	PP/PE
1025B	Folha		1	SMS

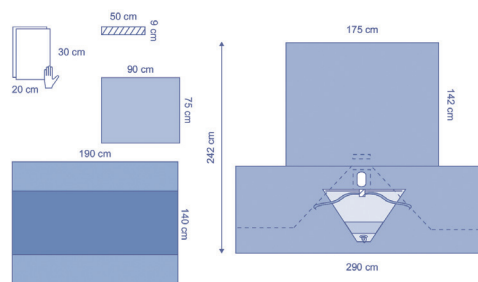

CPU29010CE – Trougha para Ginecologia

8 unid./caixa

Encomenda Artigo	Componente	Tamanho	Qtd. componente	Material
8339	Cobertura de Mesa de Mayo	80x142 cm	1	PE
8530	Toalha de mão absorvente	30x39 cm	4	Celulose
8483	Campo subnadegueiro com punho	96x126 cm	1	PE
04A036	Bolsa de Instrumentos, 2 compartimentos	33x41 cm	1	Película transparente de PE
ZHE750	Fita OP	9x50 cm	2	Spunlace
7023W	Suporte de tubo em velcro	2,5 x 23 cm	1	
TBA29455	Campo para litotomia, janela adesiva de 6x17 cm, com perneiras	160/267x300 cm	1	Trilaminado
BTCL25	Cobertura de Mesa de Instrumentos, 75µm	160x240 cm	1	PP/PE
1025B	Folha		1	SMS

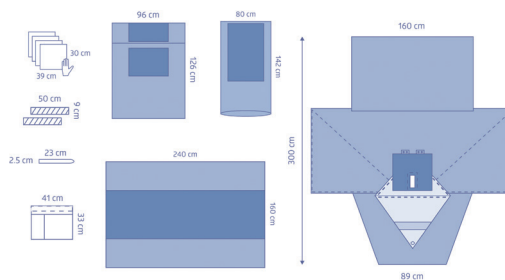

ES10806CE – Trougha TVT

6 unid./caixa

Encomenda Artigo	Componente	Tamanho	Qtd. componente	Material
7471	Toalha de mão absorvente	20x30 cm	2	Celulose
7014WP	Suporte de tubo em velcro	14x2.5 cm	1	Poliéster
ZHE750	Fita OP	9x50 cm	1	Spunlace
8483	Campo subnadegueiro com punho	96x126 cm	1	PE
ES8006	Campo TVT para ginecologia, janela adesiva de 12x25 cm, com perneiras	220/300x279cm	1	Bilaminado
BTCM15	Cobertura de Mesa de Instrumentos, 50µm	140x190 cm	1	PP/PE
1025B	Folha		1	SMS

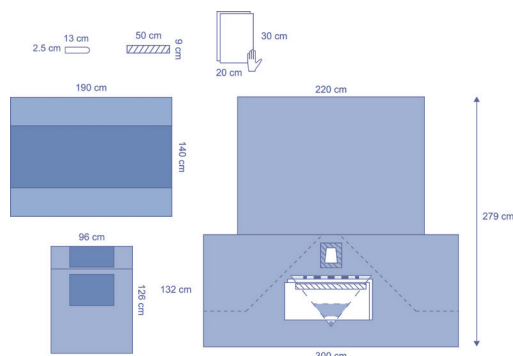

SM8007CE – Trous para Ginecologia

10 unid./caixa

Encomenda Artigo	Componente	Tamanho	Qtd. componente	Material
8520	Toalha de mão absorvente	39x58 cm	1	Celulose
SM8007	Campo para ginecologia, janela adesiva de 22x41 cm com película de incisão inferior	80/255x289cm	1	SMS
BTCM15	Cobertura de Mesa de Instrumentos, 50µm	140x190 cm	1	PP/PE
1025B	Folha		1	SMS

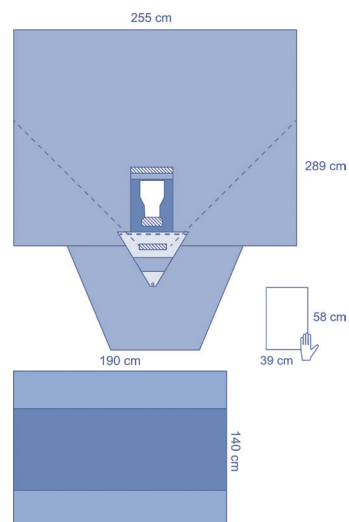

Leia o código QR para ver os nossos vídeos de instruções de campos



Campos Cirúrgicos e Trouxas para Parto

ES10311CE – Trousas para Partos

12 unid./caixa

Encomenda Artigo	Componente	Tamanho	Qty. componente	Material
ZHE750	Fita OP	9x50 cm	1	Spunlace
7471	Toalha de mão absorvente	30x20 cm	2	Celulose
ES02C212	Campo lateral	75x75 cm	1	Bilaminado
1001	Cobertor para bebê	100x105 cm	1	Celulose
ES8420	Perneiras	75x120 cm	2	Bilaminado
45012	Campo subnadegueiro, com bolsa	85x114 cm	1	PE
BTCM15	Cobertura de Mesa de Instrumentos, 50µm	140x190 cm	1	PP/PE
1025B	Folha		1	SMS

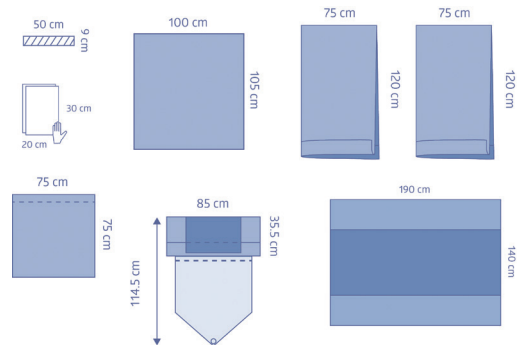

ES10310CEB – Trousas para Parto c/ Bata cirúrgica

7 unid./caixa

Encomenda Artigo	Componente	Tamanho	Qty. componente	Material
A75306	Cobertor para bebê	100x105 cm	1	Spunlace
ES02C211	Campo adesivo	90x75 cm	1	Bilaminado
45012	Campo subnadegueiro, com bolsa	85x114 cm	1	PE
8420	Perneiras	79x140 cm	2	SMS
7471	Toalha de mão absorvente	30x20 cm	2	Celulose
BTCS15	Cobertura de Mesa de Instrumentos, 50µm	120x140 cm	1	PP/PE
1025B	Folha		1	SMS

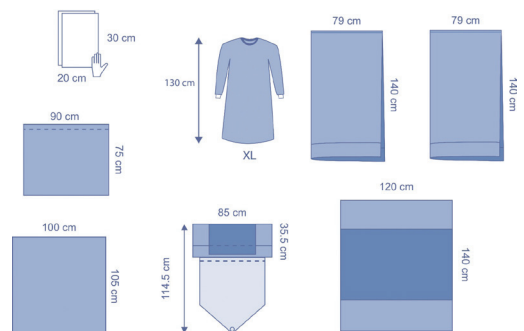

CP29162CEA – Trousas para parto com bolsa graduada

7 unid./caixa

Encomenda Artigo	Componente	Tamanho	Qty. componente	Material
8520	Toalha de mão absorvente	39x58 cm	2	Celulose
OP9507	Bata Advanced OR	XL, 140 cm	1	Macia-SMMMS
A75306	Cobertor para bebê	100x105 cm	1	Spunlace
8484	Campo subnadegueiro com punho, bolsa de recolha de fluidos com graduação	96,5x118 cm	1	PE
8420	Perneiras	79x140 cm	2	SMS
ES02C222	Campo tipo lençol	75x75 cm	1	Bilaminado
S3545	Bata Essencial OR	XL, 130 cm	1	SMS
ES02C211	Campo adesivo	90x75 cm	1	Bilaminado
BTCM15	Cobertura de Mesa de Instrumentos, 50µm	140x190 cm	1	PP/PE

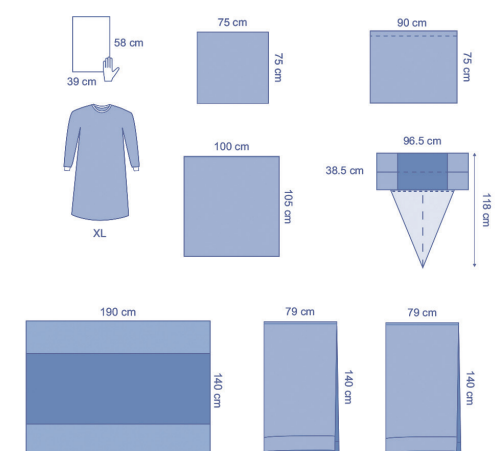

ES10312CE – Trougha para parto com bolsa dupla 16 unid./caixa

Encomenda Artigo	Componente	Tamanho	Qtd. componente	Material
ALNW307	Esponjas, 4 camadas, agrupadas/10	10x10 cm	1	
ES02C221	Campo tipo lençol	90x75 cm	1	Bilaminado
4576	Campo cirúrgico subnadegueiro, com 2 bolsas e graduação	96x120 cm	1	PE
1001	Cobertor para bebê	100x105 cm	1	Celulose
7471	Toalha de mão absorvente	30x20 cm	2	Celulose
BTCS15	Cobertura de Mesa de Instrumentos, 50µm	120x140 cm	1	PP/PE

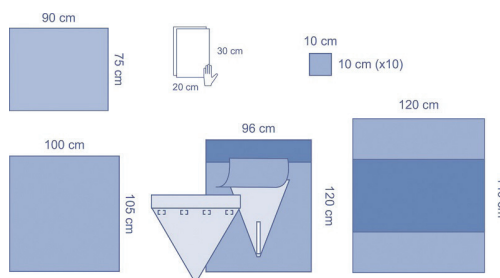

Campos Cirúrgicos e Trouxas para Cesariana

ES10851CE – Campo Cesariana 8 unid./caixa

Encomenda Artigo	Componente	Tamanho	Qtd. componente	Material
ES10851	Campo de cesariana, janela adesiva de 38x32 cm com película de incisão	190/260x311 cm	1	Bilaminado
1025B	Folha		1	SMS

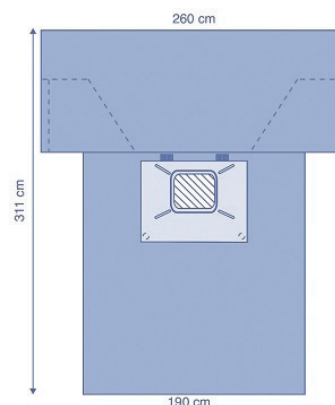

ES10852CE – Campo Cesariana 8 unid./caixa

Encomenda Artigo	Componente	Tamanho	Qtd. componente	Material
ES10852	Campo de cesariana, janela adesiva 38x32 cm, película de incisão com abertura de 17,5x18 cm em formato de pera	190/260x311 cm	1	Bilaminado
1025B	Folha		1	SMS

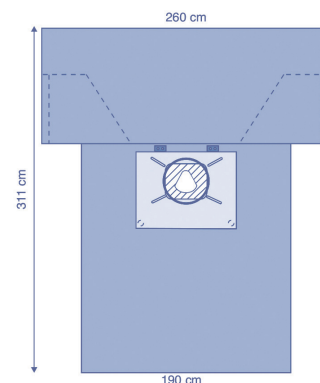

ES10850CE – Campo cirúrgico cesariana Skin-to-Skin 6 unid./caixa

Encomenda Artigo	Componente	Tamanho	Qty. componente	Material
ES10850	Campo de cesariana suave com túnel Skin-to-Skin, janela adesiva 38x30 cm, película de incisão com abertura de 17,5x18 cm em formato de pera	196/240x307 cm	1	Bilaminado
1025B	Folha		1	SMS

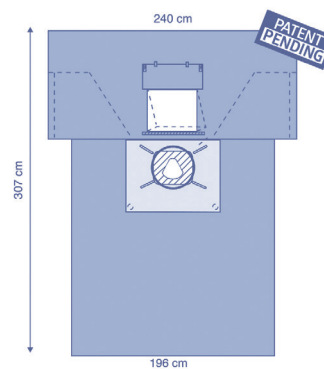

TB29452CE – Campo Cesariana 12 unid./caixa

Encomenda Artigo	Componente	Tamanho	Qty. componente	Material
TB29452	Campo de cesariana, janela adesiva 30x36 cm, película de incisão com abertura de 17,5x18 cm em formato de pera	196/249x300 cm	1	Trilaminado
1025B	Folha		1	SMS

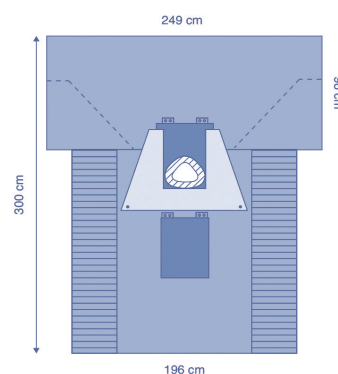

TB29446CE – Trough cesariana 10 unid./caixa

Encomenda Artigo	Componente	Tamanho	Qty. componente	Material
TB29446	Campo de cesariana, janela adesiva de 30x36 cm com película de incisão	196/249x314 cm	1	Trilaminado
1025B	Folha		1	SMS

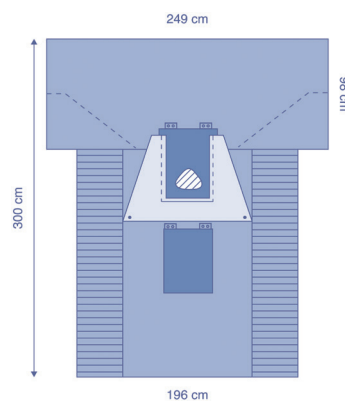

DYNJPE6102SM – Campo Cesariana

7 unid./caixa

Encomenda Artigo	Componente	Tamanho	Qtd. componente	Material
2640SM	Campo de cesariana, janela de 43x38 cm, película de incisão com abertura de 17,5x17,5 cm em formato de pera	196/259x307 cm	1	SMS
1025B	Folha		1	SMS

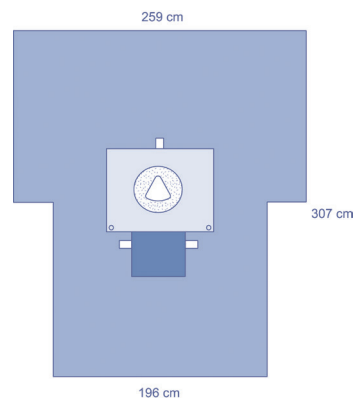
**ES10856CE – Trougha cesariana**

6 unid./caixa

Encomenda Artigo	Componente	Tamanho	Qtd. componente	Material
7471	Toalha de mão absorvente	30x20 cm	4	Celulose
ZHE750	Fita OP	9x50 cm	2	Spunlace
1001	Cobertor para bebé	100x105 cm	1	Celulose
BTCS16	Cobertura de Mesa de Instrumentos, 50µm	140x120 cm	1	PP/PE
ES10852	Campo de cesariana, janela adesiva 38x32 cm, película de incisão com abertura de 17,5x18 cm em formato de pera	190/260x311 cm	1	Bilaminado
BTM15	Cobertura de Mesa de Instrumentos, 50µm	140x190 cm	1	PP/PE
1025B	Folha		1	SMS

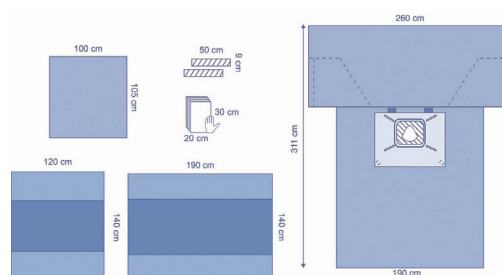
**ES10857CE – Trougha cesariana**

6 unid./caixa

Encomenda Artigo	Componente	Tamanho	Qtd. componente	Material
7471	Toalha de mão absorvente	30x20 cm	4	Celulose
ZHE750	Fita OP	9x50 cm	2	Spunlace
1001	Cobertor para bebé	100x105 cm	1	Celulose
BTCS16	Cobertura de Mesa de Instrumentos, 50µm	140x120 cm	1	PP/PE
ES10851	Campo de cesariana, janela adesiva de 38x32 cm com película de incisão	190/260x311 cm	1	Bilaminado
BTM15	Cobertura de Mesa de Instrumentos, 50µm	140x190 cm	1	PP/PE
1025B	Folha		1	SMS

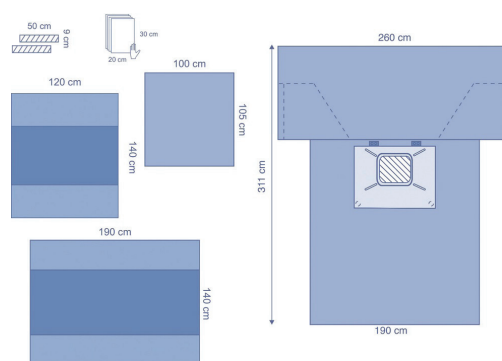

ES29445CE – Trousa cesariana

5 unid./caixa

Encomenda Artigo	Componente	Tamanho	Qty. componente	Material
8339	Cobertura de Mesa de Mayo	80x142 cm	1	PE
7471	Toalha de mão absorvente	30x20 cm	4	Celulose
04A040	Bolsa de Instrumentos, 2 compartimentos	33x51cm	1	PE
1001	Cobertor para bebê	100x105 cm	1	Celulose
ES29448	Campo de cesariana, janela adesiva de 47x32 cm com película de incisão	196/259x314 cm	1	Bilaminado
BTCM15	Cobertura de Mesa de Instrumentos, 50µm	140x190 cm	1	PP/PE

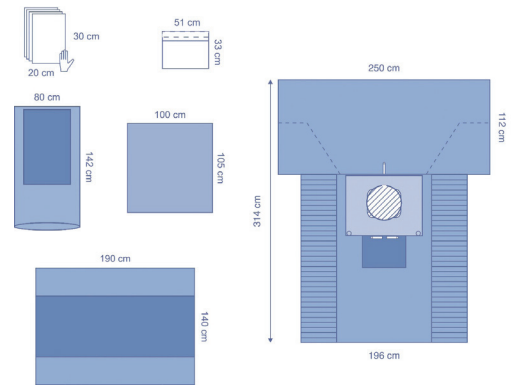

TB29194CE – Trousa cesariana

6 unid./caixa

Encomenda Artigo	Componente	Tamanho	Qty. componente	Material
04A035	Fita OP	8x40 cm	1	PE
BTCS16	Cobertura de Mesa de Instrumentos, 50µm	140x120 cm	1	PP/PE
7471	Toalha de mão absorvente	30x20 cm	2	Celulose
TB29452	Campo de cesariana, janela adesiva 30x36 cm, película de incisão com abertura de 17,5x18 cm em formato de pera	196/249x300 cm	1	Trilaminado
A75306	Cobertor para bebê	100x105 cm	1	Spunlace
BTCM15	Cobertura de Mesa de Instrumentos, 50µm	140x190 cm	1	PP/PE
1025B	Folha		1	SMS

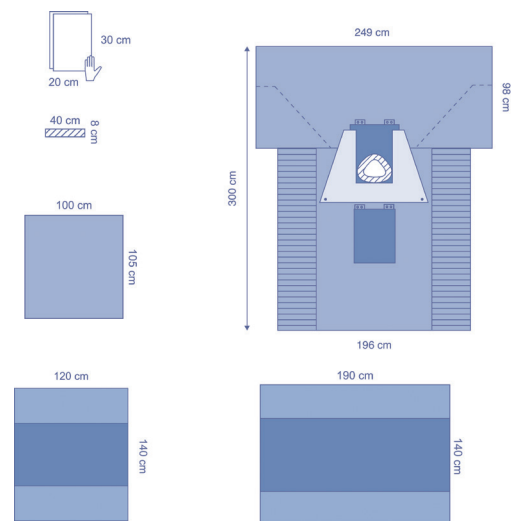

CP29045CE – Trousa cesariana

5 unid./caixa

Encomenda Artigo	Componente	Tamanho	Qty. componente	Material
8520	Toalha de mão absorvente	39x58 cm	2	Celulose
A75306	Cobertor para bebê	100x105 cm	1	ECL - Spunlace
BTCM26	Cobertura de Mesa de Instrumentos, 75µm, dobrada	140x190 cm	1	PP/PE
TB29448	Campo de cesariana, janela adesiva de 36x30 cm com película de incisão	196/249x314 cm	1	Trilaminado
BTCM15	Cobertura de Mesa de Instrumentos, 50µm	140x190 cm	1	PP/PE
1025B	Folha		1	SMS

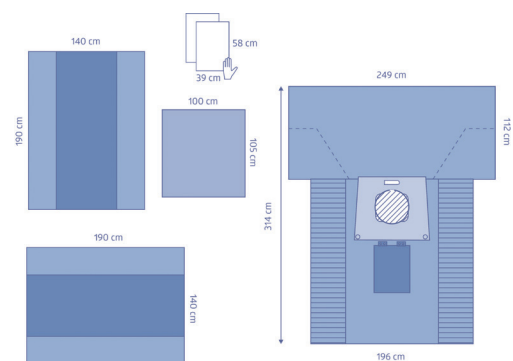

TB29453CE – Trougha cesariana

6 unid./caixa

Encomenda Artigo	Componente	Tamanho	Qtd. componente	Material
7471	Toalha de mão absorvente	30x20 cm	2	Celulose
8339	Cobertura de Mesa de Mayo	80x142 cm	1	PE
TB29452	Campo de cesariana, janela adesiva 30x36 cm, película de incisão com abertura de 17,5x18 cm em formato de pera	196/249x300 cm	1	Trilaminado
A75306	Cobertor para bebé	100x105 cm	1	Spunlace
BTCM15	Cobertura de Mesa de Instrumentos, 50µm	140x190 cm	1	PP/PE

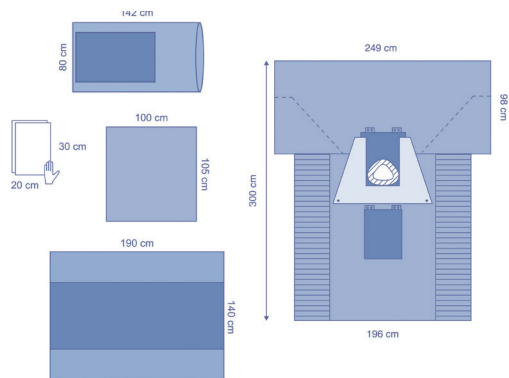

Dentário

TB29004CE – Campo Dentário

36 unid./caixa

Encomenda Artigo	Componente	Tamanho	Qty. componente	Material
TB8003	Campo mandibular, fenestra 15x11 cm	95x145 cm	1	Trilaminado

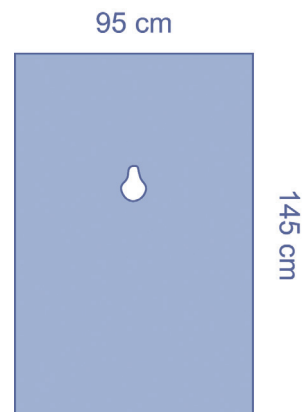

ORL

TB29422CE – Campo Tiroide

12 unid./caixa

Encomenda Artigo	Componente	Tamanho	Qty. componente	Material
TB29422	Campo Tiroide, fenestra diamante adesiva 13x13 cm	196x311 cm	1	Trilaminado
1025B	Folha		1	SMS

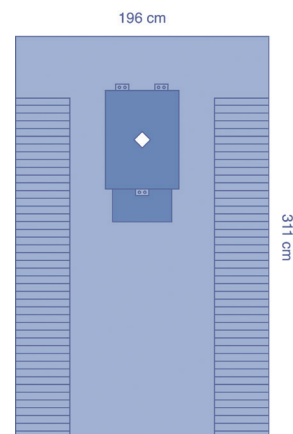

TB29522CE – Trougha Tiroide

10 unid./caixa

Encomenda Artigo	Componente	Tamanho	Qty. componente	Material
TB29522	Campo Tiroide, fenestra diamante adesiva 13x13 cm	196/269X309 cm	1	Trilaminado
BTCM15	Cobertura de Mesa de Instrumentos, 50µm	140x190 cm	1	PP/PE

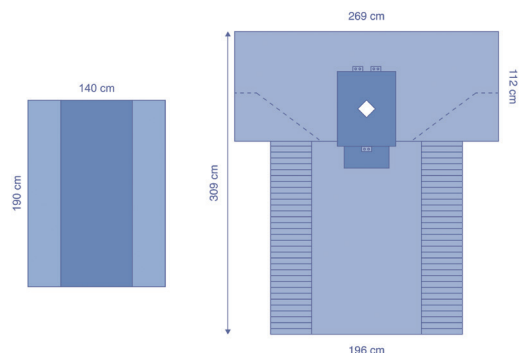

TB277041CE – Trougha Tiroide

6 unid./caixa

Encomenda Artigo	Componente	Tamanho	Qtd. componente	Material
8339	Cobertura de Mesa de Mayo	80x142 cm	1	PP/PE
TB277020	Campo de fenda p/ tiroide, adesivo, lado da cabeça	240x145 cm	1	Trilaminado
TB277021	Campo de fenda p/ tiroide, adesivo, lado do pé	183x240 cm	1	Trilaminado
BTCM15	Cobertura de Mesa de Instrumentos, 50µm	140x190 cm	1	PP/PE

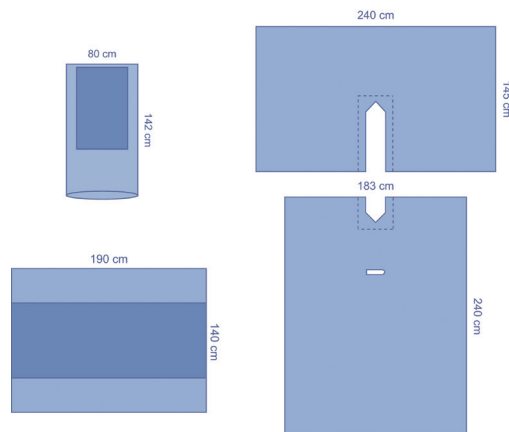

29670CEA – Campo ENT

34 unid./caixa

Encomenda Artigo	Componente	Tamanho	Qtd. componente	Material
29670	Campo com abertura, reforçado, fenestra adesiva 6 cm diâmetro	150x196 cm	1	Spunlace
1025B	Folha		1	SMS

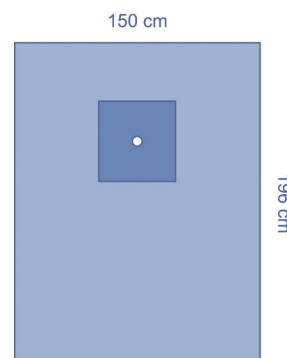

29232CEA – Trougha ORL

16 unid./caixa

Encomenda Artigo	Componente	Tamanho	Qtd. componente	Material
7471	Toalha de mão absorvente	20x30 cm	1	Celulose
7014WP	Suporte de tubo em velcro	14x2.5 cm	1	Poliéster
29670	Campo com abertura, reforçado, fenestra adesiva 6 cm diâmetro	150x196 cm	1	Spunlace
BTCM15	Cobertura de Mesa de Instrumentos, 50µm	140x190 cm	1	PP/PE
1025B	Folha		1	SMS

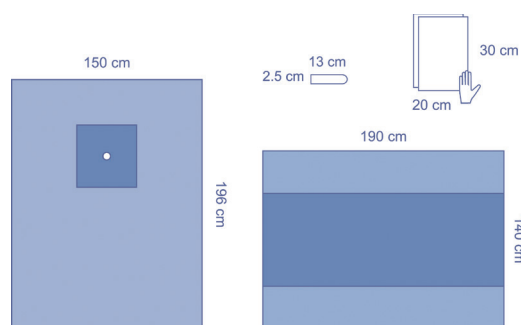

ES39450CE – Troupa Ouvido

14 unid./caixa

Encomenda Artigo	Componente	Tamanho	Qtd. componente	Material
ZHE750	Fita OP	9x50 cm	2	Spunlace
ES39451	Campo ORL, fenestra com película de incisão aberta 7 cm	180x250 cm	1	Bilaminado
BTCM15	Cobertura de Mesa de Instrumentos, 50µm	140x190 cm	1	PP/PE
1025B	Folha		1	SMS

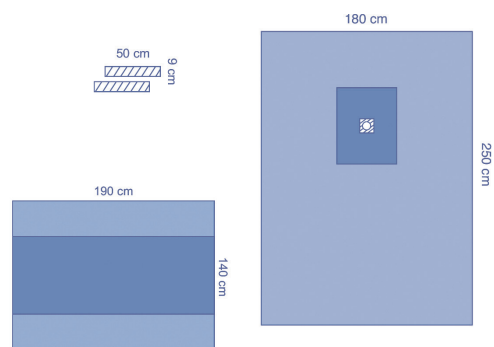

TB39450CE – Troupa ORL

12 unid./caixa

Encomenda Artigo	Componente	Tamanho	Qtd. componente	Material
14804-6	Película de incisão, fenestra 5 cm	13 x 16,5 cm	1	Polioximileno
7471	Toalha de mão absorvente	20x30 cm	2	Celulose
TB39450	Campo cirúrgico para ORL, fenestra adesiva de 12 x 7 cm	270x196 cm	1	Trilaminado
BTCM15	Cobertura de Mesa de Instrumentos, 50µm	140x190 cm	1	PP/PE
1025B	Folha		1	SMS

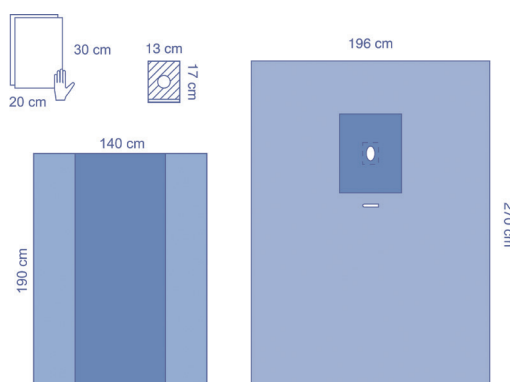

CP39250CE – Troupa para cirurgia plástica

14 unid./caixa

Encomenda Artigo	Componente	Tamanho	Qtd. componente	Material
8530	Toalha de mão absorvente	30x39 cm	2	Celulose
AL009	Compressas, tecido, 12 camadas, 17 fios	10x10 cm	16	Algodão
F2956	Campo ORL, fenestra adesiva 13x17 cm	145 x 145 cm	1	Spunlace
BTCS15	Cobertura de Mesa de Instrumentos, 50µm	120x140 cm	1	PP/PE
1025B	Folha		1	SMS

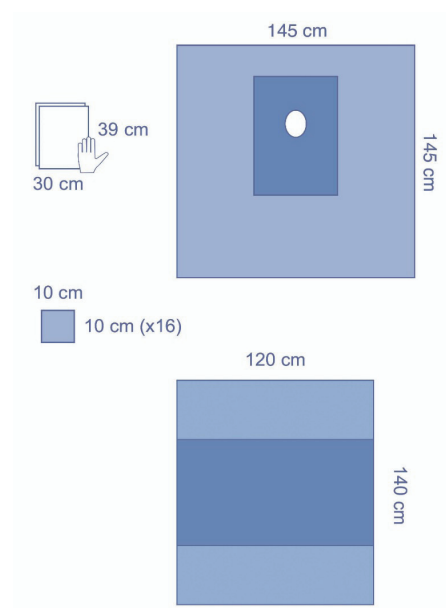

ES30460CE – Trouxa ORL

10 unid./caixa

Encomenda Artigo	Componente	Tamanho	Qtd. componente	Material
MAYOM	Cobertura de Mesa de Mayo	80x145 cm	2	PP/PE
04A035	Fita OP	8x40 cm	1	PE
ES30459	Campo cirúrgico para ORL, janela adesiva de 12x16 cm	228x300 cm	1	Bilaminado
BTCM15	Cobertura de Mesa de Instrumentos, 50µm	140x190 cm	1	PP/PE

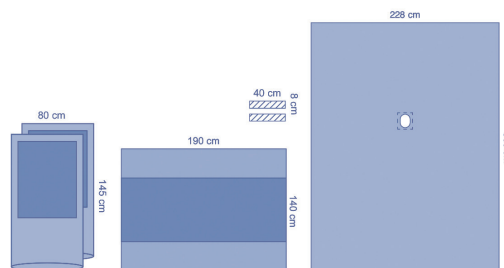

TB30460CE – Trouxa ORL

10 unid./caixa

Encomenda Artigo	Componente	Tamanho	Qtd. componente	Material
7471	Toalha de mão absorvente	20x30 cm	4	Celulose
ZHE750	Fita OP	9x50 cm	1	Spunlace
8339	Cobertura de Mesa de Mayo	80x142 cm	1	PP/PE
TB30663	Campo cirúrgico para ORL, janela adesiva de 12,5x15 cm	196x300 cm	1	Trilaminado
BTCM15	Cobertura de Mesa de Instrumentos, 50µm	140x190 cm	1	PP/PE

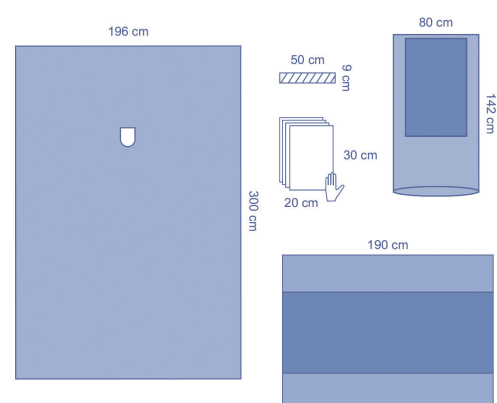

TB291060CE – Trouxa ORL

6 unid./caixa

Encomenda Artigo	Componente	Tamanho	Qtd. componente	Material
9516	Bata OR, Eclipse, XLL	150 cm	1	Spunlace
8339	Cobertura de Mesa de Mayo	80x142 cm	1	PP/PE
ZHE750	Fita OP	9x50 cm	1	Spunlace
TB30663	Campo cirúrgico para ORL, janela adesiva de 12,5x15 cm	196x300 cm	1	Trilaminado
BTCM15	Cobertura de Mesa de Instrumentos, 50µm	140x190 cm	1	PP/PE

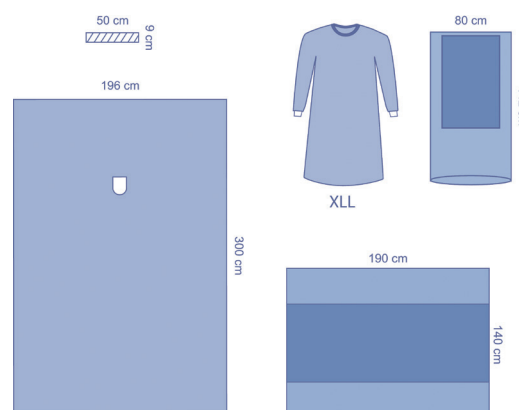

ES10914CE – Trougha ORL

12 unid./caixa

Encomenda Artigo	Componente	Tamanho	Qtd. componente	Material
ZHE750	Fita OP	9x50 cm	1	Spunlace
ES02C236	Campo tipo lençol	100x120 cm	2	Bilaminado
ES11602	Campo para os pés	190x200 cm	1	Bilaminado
BTCM15	Cobertura de Mesa de Instrumentos, 50µm	140x190 cm	1	PP/PE

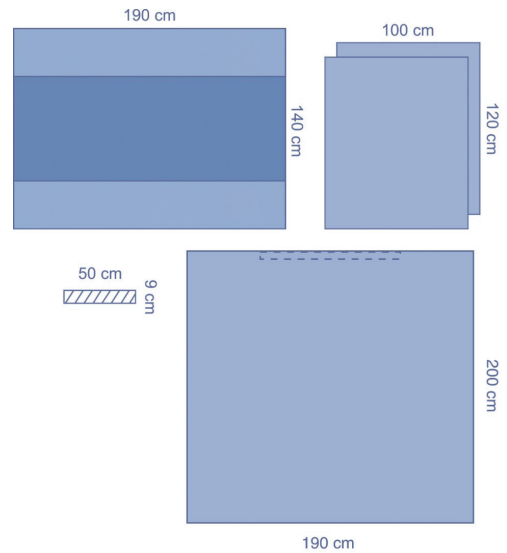

9193CEA – Trougha ORL

15 unid./caixa

Encomenda Artigo	Componente	Tamanho	Qtd. componente	Material
ZHE750	Fita OP	9x50 cm	1	Spunlace
9559	Campo tipo lençol	145x193 cm	1	Spunlace
9558	Campos tipo lençol	112x147 cm + 112x112 cm	1	Spunlace
1025B	Folha		1	SMS

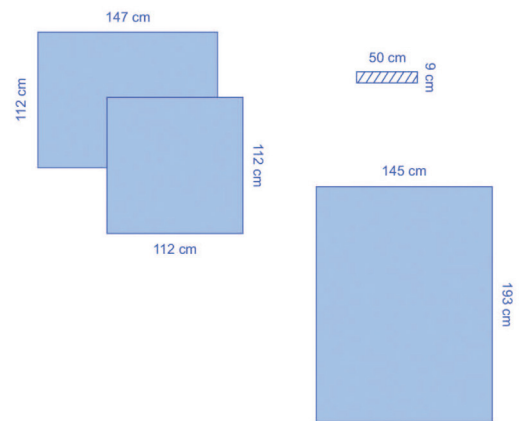

TB9556CE – Campo Cabeça e Pescoço

32 unid./caixa

Encomenda Artigo	Componente	Tamanho	Qtd. componente	Material
TB9556	Campo barra cabeça, adesivo	86x107 cm	1	Trilaminado
1025B	Folha		1	SMS

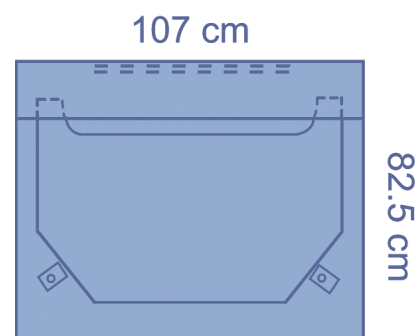

ES9193CE – Trough Cabeça e Pescoço

10 unid./caixa

Encomenda Artigo	Componente	Tamanho	Qtd. componente	Material
7471	Toalha de mão absorvente	20x30 cm	2	Celulose
8339	Cobertura de Mesa de Mayo	80x142 cm	1	PP/PE
ES9556	Campo p/ cabeça tipo turbante	85x110 cm	1	Bilaminado
ES9442	Campo com fenda, U adesivo 6x64 cm	198x280 cm	1	Bilaminado
BTCM15	Cobertura de Mesa de Instrumentos, 50µm	140x190 cm	1	PP/PE
1025B	Folha		1	SMS

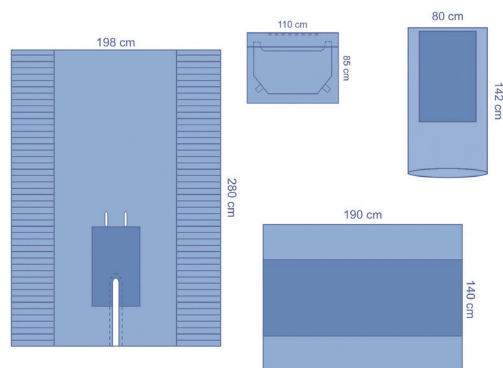

TB9192CE – Trough Cabeça e Pescoço

10 unid./caixa

Encomenda Artigo	Componente	Tamanho	Qtd. componente	Material
8339	Cobertura de Mesa de Mayo	80x142 cm	1	PP/PE
TB9556	Campo barra cabeça, adesivo	86x107 cm	1	Trilaminado
TB9442	Campo com fenda, U adesivo 6x64 cm	196x279 cm	1	Trilaminado
BTCM15	Cobertura de Mesa de Instrumentos, 50µm	140x190 cm	1	PP/PE

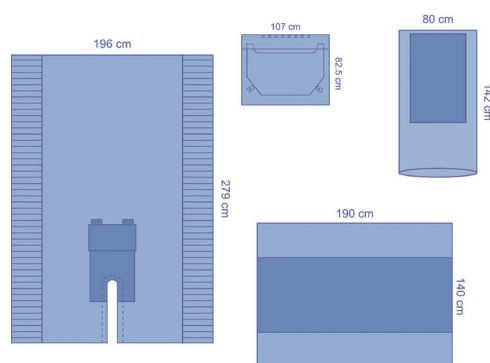

ES9195CEA – Trough Cabeça e Pescoço

12 unid./caixa

Encomenda Artigo	Componente	Tamanho	Qtd. componente	Material
7471	Toalha de mão absorvente	20x30 cm	2	Celulose
8339	Cobertura de Mesa de Mayo	80x142 cm	1	PP/PE
ES29444	Campo adesivo, reforçado	110x95 cm	1	Bilaminado
ES9195	Campo com fenda, U adesivo 6x55 cm	200x290 cm	1	Bilaminado
BTCM15	Cobertura de Mesa de Instrumentos, 50µm	140x190 cm	1	PP/PE

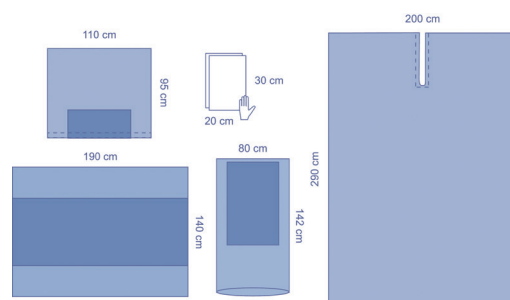

CP29036CE – Trough Cabeça e Pescoço

9 unid./caixa

Encomenda Artigo	Componente	Tamanho	Qty. componente	Material
8339	Cobertura de Mesa de Mayo	80x142 cm	1	PP/PE
7014WP	Suporte de tubo em velcro	14x2.5 cm	1	Poliéster
TB31300	Campo adesivo	75x98 cm	1	Trilaminado
TB29423	Campo com fenda, U adesivo 6x94 cm	196 x 275 cm	1	Trilaminado
BTCM15	Cobertura de Mesa de Instrumentos, 50µm	140x190 cm	1	PP/PE

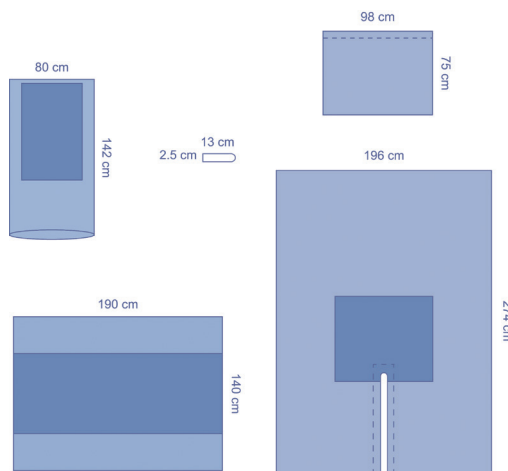

ORL/Dentária

Leia o código QR para ver os nossos vídeos de instruções de campos



Oftalmologia

S8441CE – Campo oftalmologia

60 unid./caixa

Encomenda Artigo	Componente	Tamanho	Qtd. componente	Material
S8441	Campo oftalmologia, janela adesiva 7x4,5 cm, desdobrável sobre o olho	112x157 cm	1	SMS
1025B	Folha		1	SMS

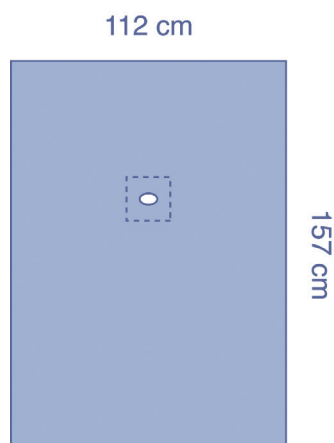

IDE1061 – Campo oftalmologia transparente

40 unid./caixa

Encomenda Artigo	Componente	Tamanho	Qtd. componente	Material
IDE1061	Campo oftalmologia com bolsa, janela de 12,5x11,5 cm com película de incisão completa, desdobrável sobre o olho	122x129 cm	1	PE transparente

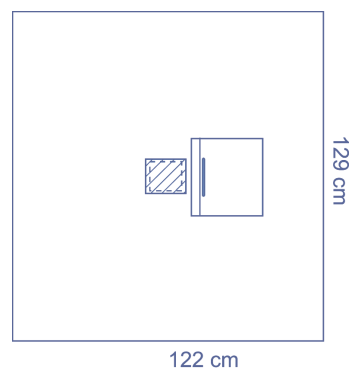

IDE1062 – Campo oftalmologia

10 unid./caixa

Encomenda Artigo	Componente	Tamanho	Qtd. componente	Material
IDE1062	Campo oftalmologia com bolsa, janela de 13x11,5 cm com película de incisão completa, desdobrável sobre o olho	122x129 cm	1	SMS

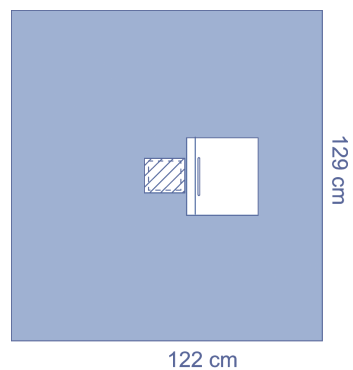

S7444CE – Campo oftalmologia

34 unid./caixa

Encomenda Artigo	Componente	Tamanho	Qtd. componente	Material
S7444	Campo oftalmologia com 2 bolsas laterais, película de incisão completa, desdobrável sobre o olho	122x158 cm	1	SMS
1025B	Folha		1	SMS

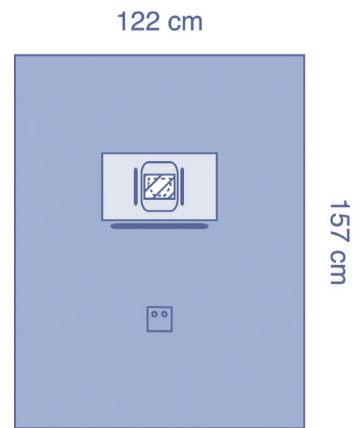
**S7445CE – Campo oftalmologia**

34 unid./caixa

Encomenda Artigo	Componente	Tamanho	Qtd. componente	Material
S7445	Campo oftalmologia com 2 bolsas laterais, película de incisão com abertura de 6x4 cm, desdobrável sobre o olho	122x158 cm	1	SMS
1025B	Folha		1	SMS

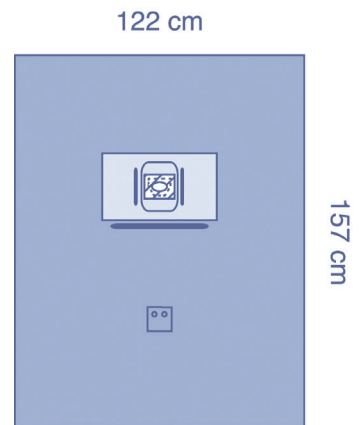
**S9563CE – Campo oftalmologia**

24 unid./caixa

Encomenda Artigo	Componente	Tamanho	Qtd. componente	Material
S9563	Campo oftalmologia com 2 bolsas laterais, película de incisão com abertura de 6x4 cm, desdobrável sobre o abdômen	183x157 cm	1	SMS
1025B	Folha		1	SMS

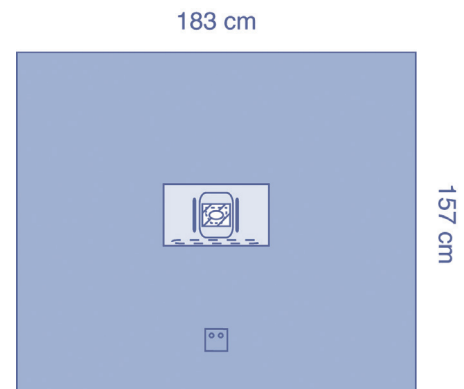

S9562CE – Campo oftalmologia

20 unid./caixa

Encomenda Artigo	Componente	Tamanho	Qty. componente	Material
S9562	Campo oftalmologia com 2 bolsas, película de incisão com abertura de 6x4 cm, película de incisão adicional de 13x10 cm, desdobrável sobre o abdómen	191x279 cm	1	SMS
1025B	Folha		1	SMS

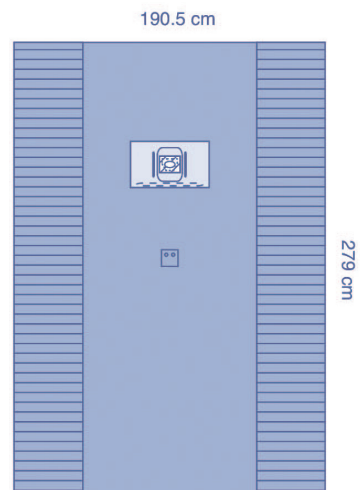
**TB9562CE** – Campo oftalmologia

16 unid./caixa

Encomenda Artigo	Componente	Tamanho	Qty. componente	Material
TB9562	Campo oftalmologia com 2 bolsas, película de incisão com abertura de 6x4 cm, película de incisão adicional de 13x10 cm, desdobrável sobre o abdómen	196x279 cm	1	Trilaminado
1025B	Folha		1	SMS

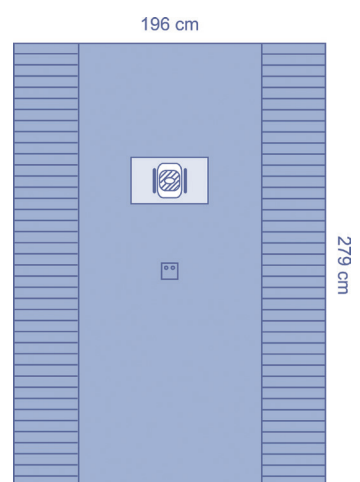
**DYNJPE7004** – Campo oftalmologia

10 unid./caixa

Encomenda Artigo	Componente	Tamanho	Qty. componente	Material
E29676	Campo oftalmologia com 2 bolsas laterais, película de incisão completa, desdobrável sobre o olho	165x178 cm	1	Wetlaid
1025B	Folha		1	SMS

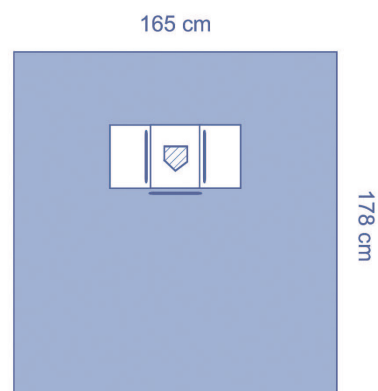

DYNJPE7005 – Campo oftalmologia

10 unid./caixa

Encomenda Artigo	Componente	Tamanho	Qtd. componente	Material
E29677	Campo oftalmologia com 2 bolsas, película de incisão com abertura de 6x4 cm, desdobrável sobre o olho	165x178 cm	1	Wetlaid
1025B	Folha		1	SMS

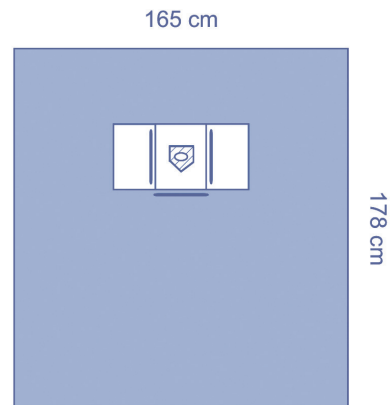

CP30458CE – Trouxa para Estrabismo

20 unid./caixa

Encomenda Artigo	Componente	Tamanho	Qtd. componente	Material
8520	Toalha de mão absorvente	39x58 cm	2	Celulose
F80457	Campo para oftalmologia, janela adesiva 17x7 cm	110x240 cm	1	Trilaminado
BTCM15	Cobertura de Mesa de Instrumentos, 50µm	140x190 cm	1	PP/PE
1025B	Folha		1	SMS

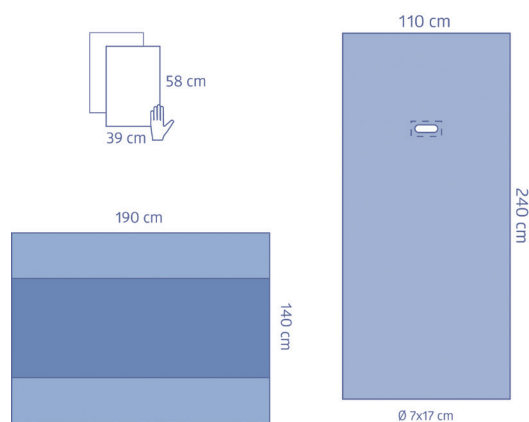

CP95622CE – Trouxa oftalmologia

16 unid./caixa

Encomenda Artigo	Componente	Tamanho	Qtd. componente	Material
S9563	Campo oftalmologia com 2 bolsas laterais, película de incisão com abertura de 6x4 cm, desdobrável sobre o abdómen	183x157 cm	1	SMS
BTCM15	Cobertura de Mesa de Instrumentos, 50µm	140x190 cm	1	PP/PE
1025B	Folha		1	SMS

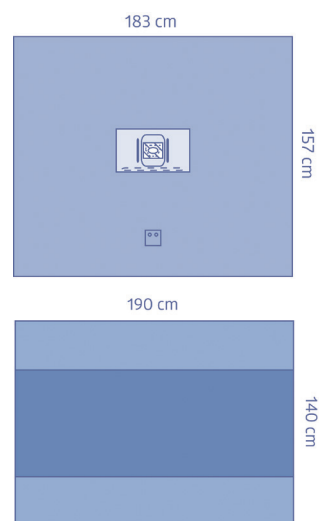

DYJPEOPHPSM1 – Trougha oftalmologia

12 unid./caixa

Encomenda Artigo	Componente	Tamanho	Qtd. componente	Material
E29676SM	Campo oftalmologia com 2 bolsas, película de incisão com abertura de 6x4 cm, desdobrável sobre o olho	165x178 cm	1	SMS
BTCM15	Cobertura de Mesa de Instrumentos, 50µm	140x190 cm	1	PP/PE
1025B	Folha		1	SMS

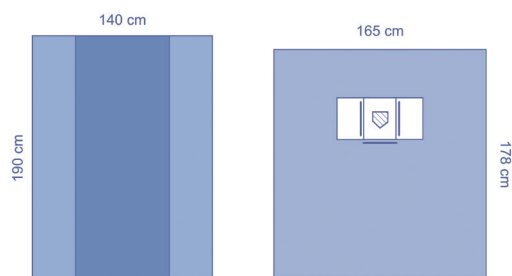
**DYJPEOPHPSM2 – Trougha oftalmologia**

12 unid./caixa

Encomenda Artigo	Componente	Tamanho	Qtd. componente	Material
E29677SM	Campo oftalmologia com 2 bolsas, película de incisão completa, desdobrável sobre o olho	165x178 cm	1	SMS
BTCM15	Cobertura de Mesa de Instrumentos, 50µm	140x190 cm	1	PP/PE
1025B	Folha		1	SMS

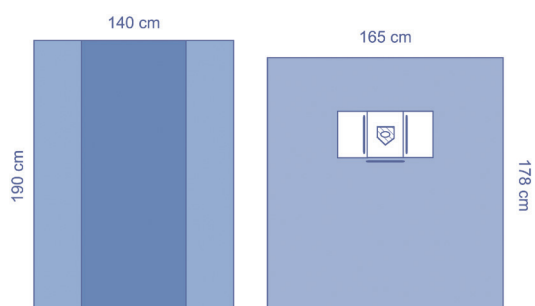
**DYJPEOPHPSM3 – Trougha oftalmologia**

15 unid./caixa

Encomenda Artigo	Componente	Tamanho	Qtd. componente	Material
E29677SM	Campo oftalmologia com 2 bolsas, película de incisão completa, desdobrável sobre o olho	165x178 cm	1	SMS
TC001	Cobertura de Mesa de Instrumentos, 50µm	110x112 cm	1	PP/PE
1025B	Folha		1	SMS

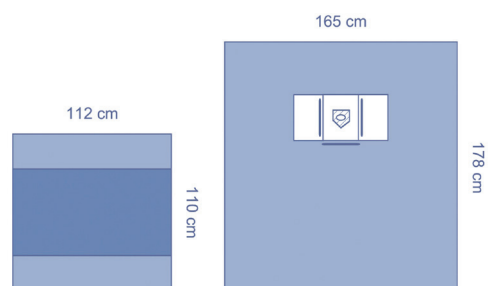

TB25621CEA – Trousa oftalmologia

16 unid./caixa

Encomenda Artigo	Componente	Tamanho	Qtd. componente	Material
TB9561	Campo oftalmologia com 2 bolsas, película de incisão com abertura de 6x4 cm, película de incisão adicional de 12x15 cm, desdobrável sobre o olho	196x279cm	1	Trilaminado
BTCM15	Cobertura de Mesa de Instrumentos, 50µm	140x190 cm	1	PP/PE
1025B	Folha		1	SMS

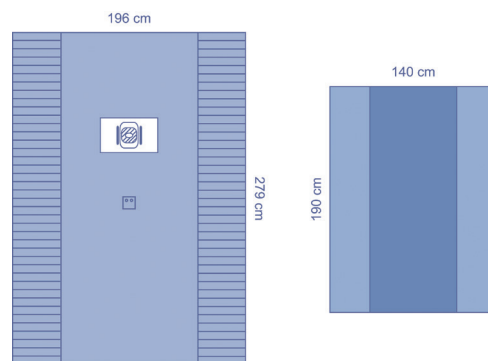

CP29117CE – Trousa oftalmologia

5 unid./caixa

Encomenda Artigo	Componente	Tamanho	Qtd. componente	Material
8520	Toalha de mão absorvente	39x58 cm	2	Celulose
S3506	Bata Essencial OR	L, 120 cm	1	SMS
S3545	Bata Essencial OR	XL, 130 cm	2	SMS
TB9562	Campo oftalmologia com 2 bolsas, película de incisão com abertura de 6x4 cm, película de incisão adicional de 15x13 cm, desdobrável sobre o abdômen	196x279 cm	1	Trilaminado
BTCM15	Cobertura de Mesa de Instrumentos, 50µm	140x190 cm	1	PP/PE

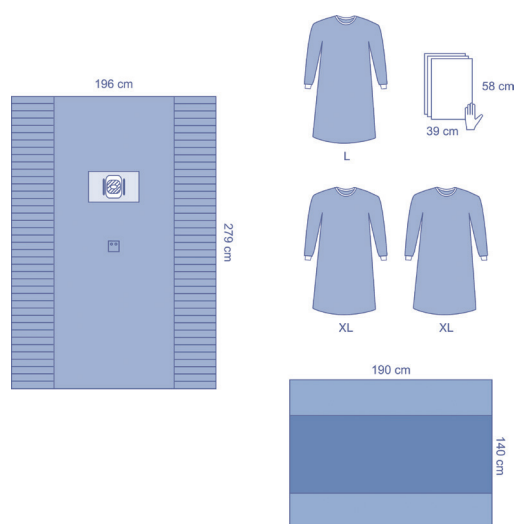

Neurocirurgia

TB29418CE – Campo p/ coluna

7 unid./caixa

Encomenda Artigo	Componente	Tamanho	Qty. componente	Material
TB29418	Campo p/ coluna, reforçado, janela adesiva de 10x30 cm, 2 bolsas para instrumentos	251/284x343 cm	1	Trilaminado
1025B	Folha		1	SMS

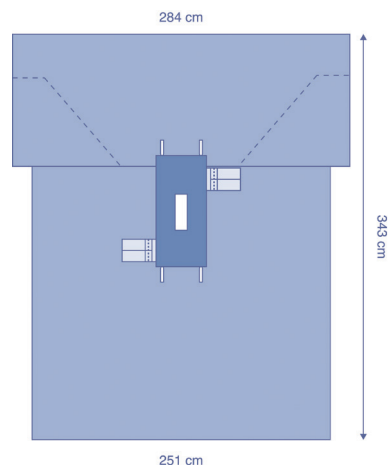

TB9448CE – Campo de craniotomia

12 unid./caixa

Encomenda Artigo	Componente	Tamanho	Qty. componente	Material
TB9448	Campo para craniotomia, janela 28x18 cm com película de incisão	254x241 cm	1	Trilaminado
1025B	Folha		1	SMS

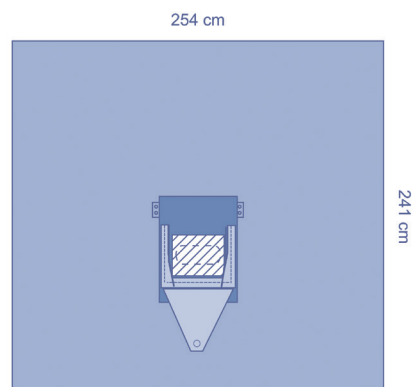

CPU29033CE – Trouxa para Coluna

10 unid./caixa

Encomenda Artigo	Componente	Tamanho	Qty. componente	Material
8339	Cobertura de Mesa de Mayo	80x142 cm	1	PE
TB80373	Campo para coluna, janela de 10x20 cm com película de incisão completa	220x320 cm	1	Trilaminado
BTCM25	Cobertura de Mesa de Instrumentos, 75µm	140x190 cm	1	PP/PE

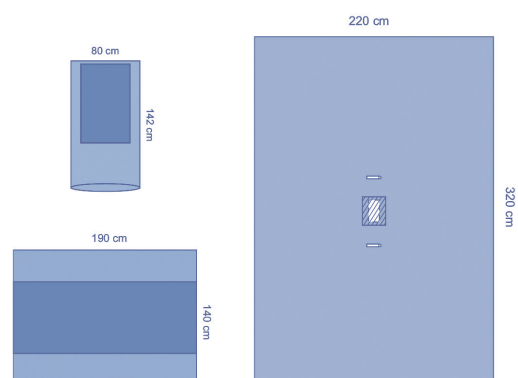

CPU29242CE – Trougha para Coluna

8 unid./caixa

Encomenda Artigo	Componente	Tamanho	Qtd. componente	Material
04A035	Fita OP	8x40 cm	2	PE
TB307555	Campo adesivo	49x65 cm	4	Trilaminado
TB29510	Campo para laparotomia, janela de 23x37 cm com película de incisão completa	196/254x314 cm	1	Trilaminado
BTCM15	Cobertura de Mesa de Instrumentos, 50µm	140x190 cm	1	PP/PE
1025B	Folha		1	SMS

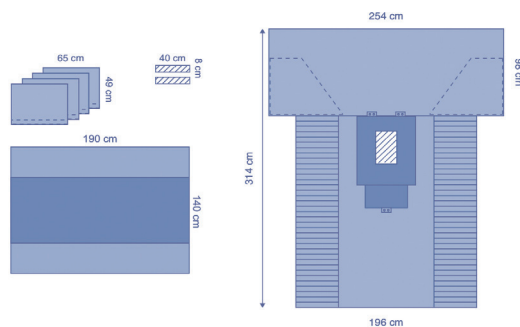

CP29008CE – Trougha para Craniotomia

4 unid./caixa

Encomenda Artigo	Componente	Tamanho	Qtd. componente	Material
BTCS16	Cobertura de Mesa de Instrumentos, 50µm	140x120 cm	1	PP/PE
04A035	Fita OP	8x40 cm	4	PE
TB3215	Campo adesivo	45x49 cm	6	Trilaminado
9448	Campo para neurocirurgia, janela 28x18 cm com película de incisão	241x254 cm	1	Spunlace
F2932	Campo adesivo, reforçado	240x196 cm	1	Spunlace
BTCM15	Cobertura de Mesa de Instrumentos, 50µm	140x190 cm	1	PP/PE
1025B	Folha		1	SMS

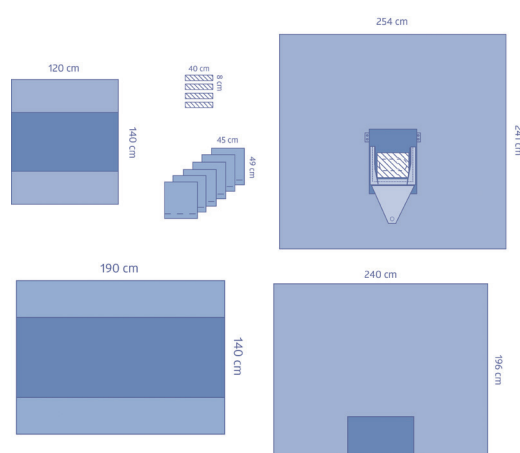

CP29544CE – Trougha para Craniotomia

4 unid./caixa

Encomenda Artigo	Componente	Tamanho	Qtd. componente	Material
8530	Toalha de mão absorvente	30x39 cm	2	Celulose
04A035	Fita OP	8x40 cm	1	PE
TB307554	Campo adesivo	49x65 cm	4	Trilaminado
9444	Campo tipo lençol	249x196 cm	1	Spunlace
BTCM26	Cobertura de Mesa de Instrumentos, 75µm, dobrada	140x190 cm	1	PP/PE
9448	Campo para craniotomia, janela 28x18 cm com película de incisão	241x254 cm	1	Spunlace
BTCM25	Cobertura de Mesa de Instrumentos, 75µm	140x190 cm	1	PP/PE
1025B	Folha		1	SMS

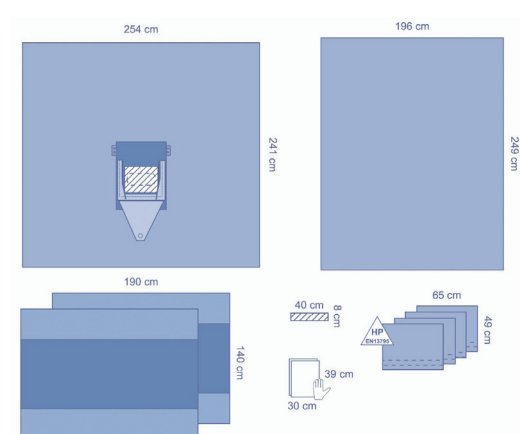

SM29545GCE – Trousa para Craniotomia

6 unid./caixa

Encomenda Artigo	Componente	Tamanho	Qty. componente	Material
S3516	Bata Essencial OR	XL, 150 cm	1	SMS
8339	Cobertura de Mesa de Mayo	80x142 cm	1	PE
ES02C215	Campo adesivo	45x50 cm	4	Bilaminado
ES02C225	Campo tipo lençol	45x50 cm	1	Bilaminado
ES11600	Campo para os pés	175x175 cm	1	Bilaminado
ZHE750	Fita OP	9x50 cm	2	Spunlace
10001SM	Campo para craniotomia, janela de 28x20 cm com película de incisão completa	264x252 cm	1	SMS
BTCM15	Cobertura de Mesa de Instrumentos, 50µm	140x190 cm	1	PP/PE

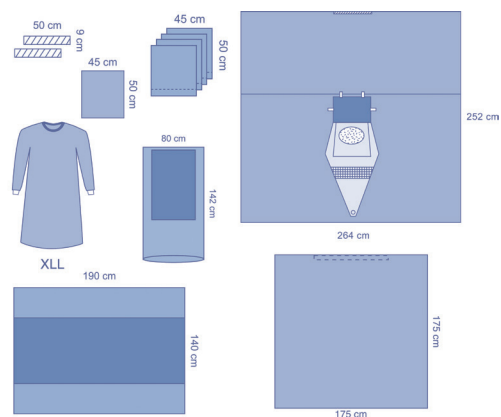
**CP9448CEA** – Trousa para Craniotomia

4 unid./caixa

Encomenda Artigo	Componente	Tamanho	Qty. componente	Material
8339	Cobertura de Mesa de Mayo	80x142 cm	1	PE
8520	Toalha de mão absorvente	39x58 cm	4	Celulose
7014WP	Suporte de tubo em velcro	2.5x14 cm	1	Poliéster
ZHE750	Fita OP	9x50 cm	3	Spunlace
04A036	Bolsa de Instrumentos, 2 compartimentos	33x41 cm	1	Película transparente de PE
TB3215	Campo adesivo	45x49 cm	4	Trilaminado
TB29478	Campo para a cabeça, reforçado	254x183 cm	1	Trilaminado
100405	Campo para craniotomia, janela de 30x20 cm com película de incisão completa	188/297x343 cm	1	Spunlace
BTCXL35	Cobertura de Mesa de Instrumentos, 90µm	203x240 cm	1	PP/PE
1025B	Folha		1	SMS

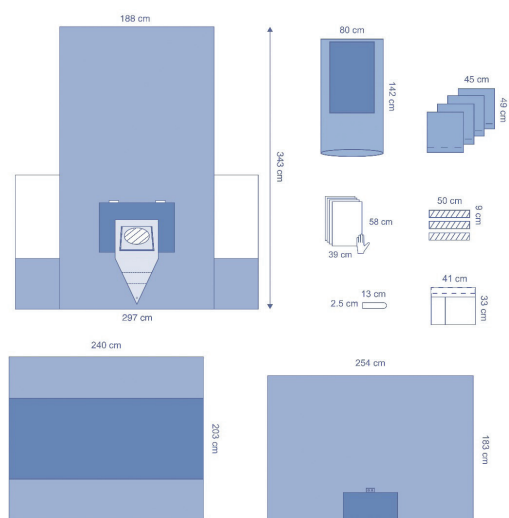
**ES10548CE** – Trousa para Craniotomia

6 unid./caixa

Encomenda Artigo	Componente	Tamanho	Qty. componente	Material
MAYOM	Cobertura de Mesa de Mayo	80x145 cm	2	PE
ES02C215	Campo adesivo	45x50 cm	4	Bilaminado
04A035	Fita OP	8x40 cm	2	PE
ES10548	Campo para craniotomia, janela de 20x33 cm com película de incisão completa	236x406 cm	1	Bilaminado
BTCM15	Cobertura de Mesa de Instrumentos, 50µm	140x190 cm	1	PP/PE

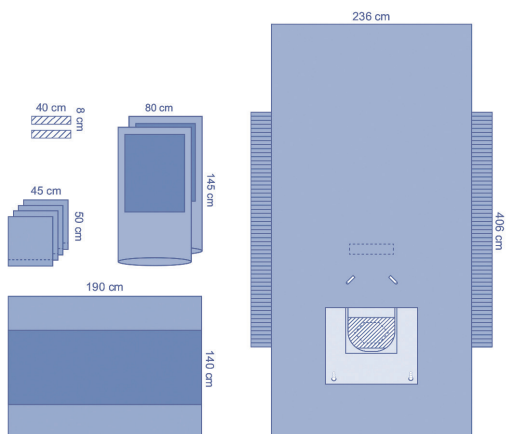

CPE10024CE — Trousa para Craniotomia

2 unid./caixa

Encomenda Artigo	Componente	Tamanho	Qtd. componente	Material
S3513P	Bata Essencial OR, polirreforçada, DM/EPI	XL, 150 cm	1	SMS
8520	Toalha de mão absorvente	39x58 cm	12	Celulose
S3513P	Bata Essencial OR, polirreforçada, DM/EPI	XL, 150 cm	2	SMS
8340	Cobertura de mesa de Mayo, ultra-reforçada	80x145 cm	1	PE
ZHE750	Fita OP	9x50 cm	2	Spunlace
ES30056	Campo adesivo	196x150 cm	1	Bilaminado
ES10481	Campo para a cabeça	260x160 cm	1	Bilaminado
ES10548	Campo para craniotomia, fenestra de 20x33 cm com película de incisão completa	236x406cm	1	Bilaminado
BTCXL35	Cobertura de Mesa de Instrumentos, 90µm	203x240 cm	1	PP/PE
1025B	Folha		1	SMS

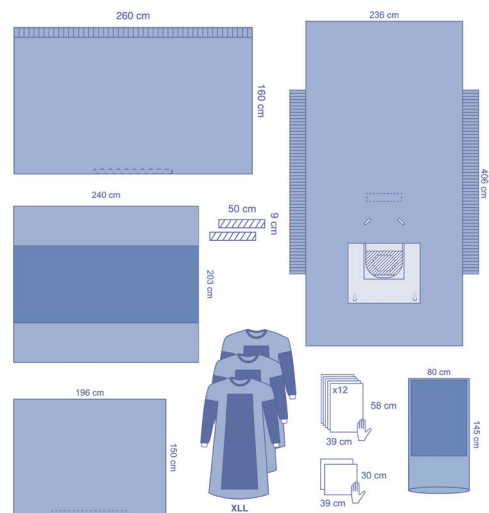

Campos Cirúrgicos e Trouxas para Angiografia

TB27007CE – Campo tipo gola

60 unid./caixa

Encomenda Artigo	Componente	Tamanho	Qtd. componente	Material
TB27007	Campo tipo gola, janela 16 cm	86x65 cm	1	Trilaminado
1025B	Folha		1	SMS

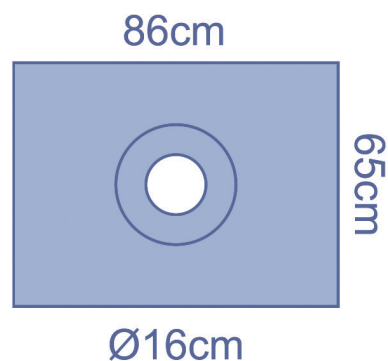

TB29458CE – Campo Radial

50 unid./caixa

Encomenda Artigo	Componente	Tamanho	Qtd. componente	Material
TB29458	Campo angiografia, janela de 10 cm	97x112 cm	1	Trilaminado
1025B	Folha		1	SMS

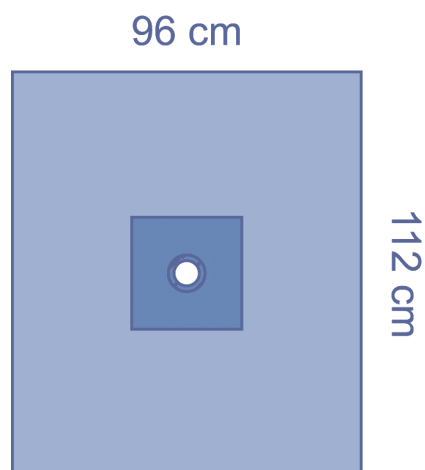

ESAG3521CE – Campo Femoral

12 unid./caixa

Encomenda Artigo	Componente	Tamanho	Qtd. componente	Material
ESAG3521	Campo para angiografia, 2 janelas	239x370 cm	1	Bilaminado
1025B	Folha		1	SMS

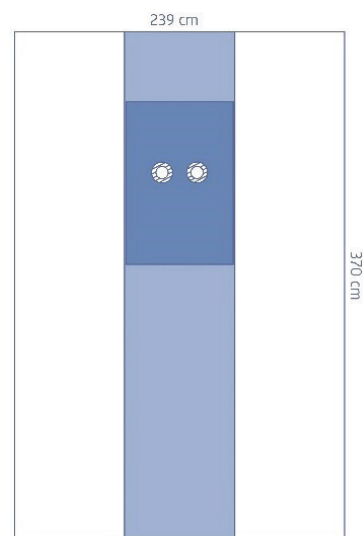

TBAG202CE – Campo Femoral

12 unid./caixa

Encomenda Artigo	Componente	Tamanho	Qtd. componente	Material
TBAG202	Campo para angiografia, 2 fenestras	221x290 cm	1	Trilaminado
1025B	Folha		1	SMS

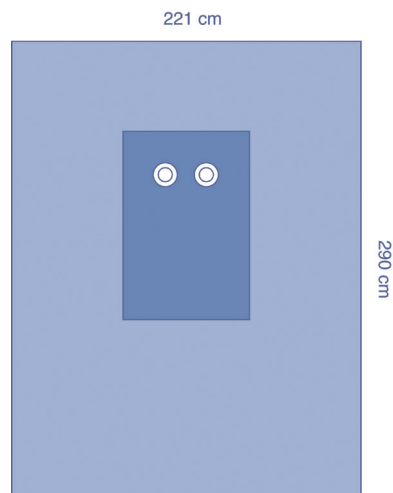

TBAG252CE – Campo Femoral

12 unid./caixa

Encomenda Artigo	Componente	Tamanho	Qtd. componente	Material
TBAG252	Campo para angiografia, 2 fenestras	221x290 cm	1	Trilaminado
1025B	Folha		1	SMS

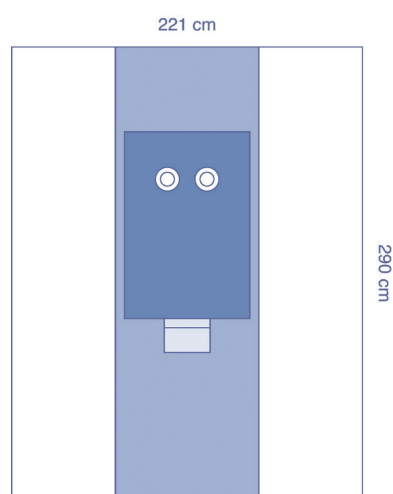

TBAG292CE – Campo Femoral

12 unid./caixa

Encomenda Artigo	Componente	Tamanho	Qtd. componente	Material
TBAG292	Campo para angiografia, 2 fenestras	226x290 cm	1	Trilaminado
1025B	Folha		1	SMS

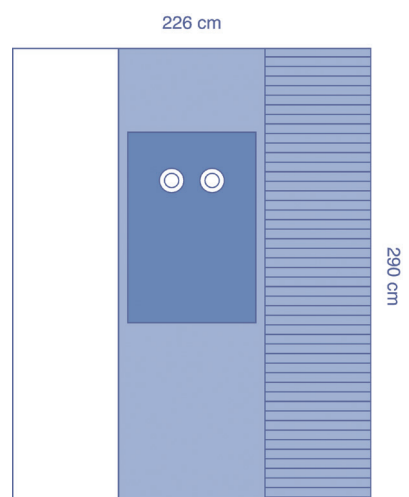

TBAG3521CE – Campo Femoral

12 unid./caixa

Encomenda Artigo	Componente	Tamanho	Qtd. componente	Material
TBAG3521	Campo para angiografia, 2 fenestras	196x343 cm	1	Trilaminado
1025B	Folha		1	SMS

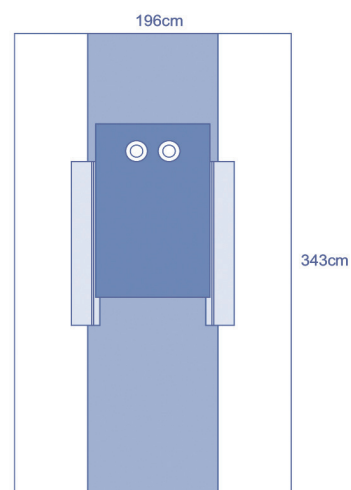
**TBAG352CE** – Campo Femoral

12 unid./caixa

Encomenda Artigo	Componente	Tamanho	Qtd. componente	Material
TBAG352	Campo para angiografia, 2 fenestras	221x343 cm	1	Trilaminado
1025B	Folha		1	SMS

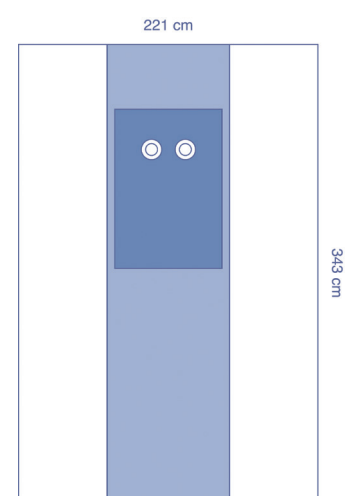
**TBAG392CE** – Campo Femoral

8 unid./caixa

Encomenda Artigo	Componente	Tamanho	Qtd. componente	Material
TBAG392	Campo para angiografia, 2 fenestras	241x343 cm	1	Trilaminado
1025B	Folha		1	SMS

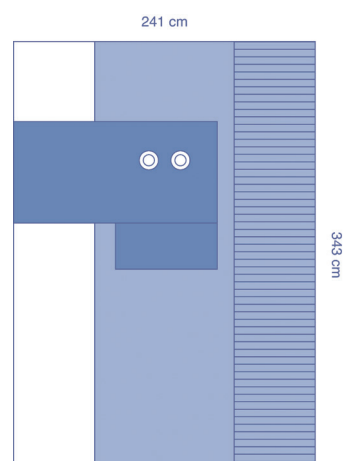

TBAG3525CE – Campo Femoral

12 unid./caixa

Encomenda Artigo	Componente	Tamanho	Qtd. componente	Material
TBAG3525	Campo para angiografia, 2 janelas	221x371 cm	1	Trilaminado
1025B	Folha		1	SMS

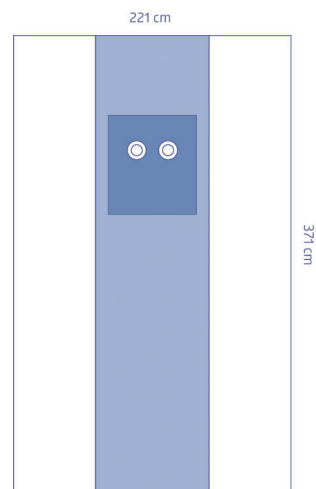

ESAG3541CE – Campo para angiografia

10 unid./caixa

Encomenda Artigo	Componente	Tamanho	Qtd. componente	Material
ESAG3541	Campo para angiografia, 4 janelas	244x370 cm	1	Bilaminado
1025B	Folha		1	SMS

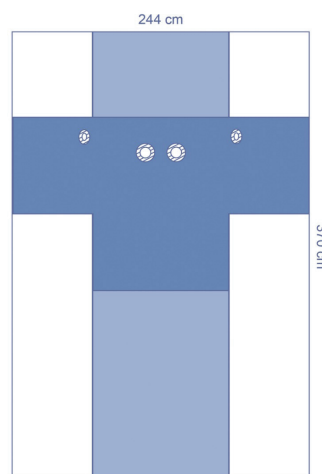

ES29540CE – Trough para Angiografia

6 unid./caixa

Encomenda Artigo	Componente	Tamanho	Qtd. componente	Material
BB30W	Saco elástico, circular	135 cm	1	PE
7471	Toalha de mão absorvente	30x20 cm	2	Celulose
ES02C215	Campo adesivo	45x50 cm	1	Bilaminado
ESAG3521	Campo para angiografia, 2 janelas	239x370 cm	1	Bilaminado
BTCM15	Cobertura de Mesa de Instrumentos, 50µm	140x190 cm	1	PP/PE
1025B	Folha		1	SMS

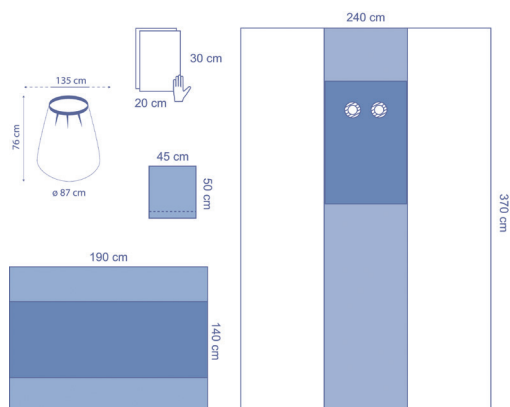

CP29046CE – Trougha para Angiografia

6 unid./caixa

Encomenda Artigo	Componente	Tamanho	Qtd. componente	Material
8520	Toalha de mão absorvente	39x58 cm	4	Celulose
BB20P	Saco elástico, circular	100 cm	1	PE
TBAG252	Campo para angiografia, 2 janelas	221x290 cm	1	Trilaminado
BTCM15	Cobertura de Mesa de Instrumentos, 50µm	140x190 cm	1	PP/PE

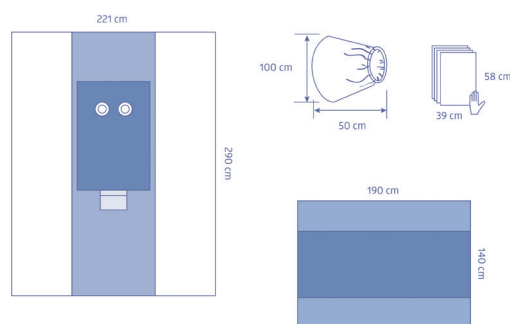
**CPU29053CE** – Trougha para Angiografia

8 unid./caixa

Encomenda Artigo	Componente	Tamanho	Qtd. componente	Material
TB9358	Campo tipo lençol	112x145 cm	2	Trilaminado
BB3538B	Saco elástico, retangular	85x95 cm	1	PE transparente
ZHE750	Fita OP	9x50 cm	1	Spunlace
TBAG352	Campo para angiografia, 2 janelas	221x343 cm	1	Trilaminado
BTCS15	Cobertura de Mesa de Instrumentos, 50µm	120x140 cm	1	PP/PE

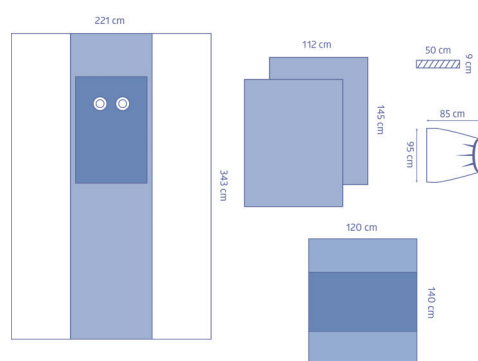
**TB29560CE** – Trougha para Angiografia

6 unid./caixa

Encomenda Artigo	Componente	Tamanho	Qtd. componente	Material
8520	Toalha de mão absorvente	39x58 cm	2	Celulose
ES02C211	Campo adesivo	90x75 cm	1	Bilaminado
TB29559	Campo para angiografia, 4 janelas	226/243x352 cm	1	Trilaminado
BTCM15	Cobertura de Mesa de Instrumentos, 50µm	140x190 cm	1	PP/PE
1025B	Folha		1	SMS

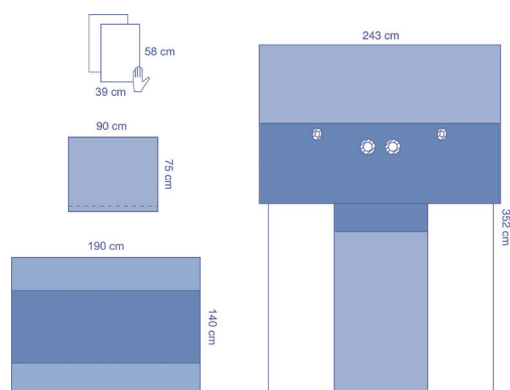

Trouxas e Campos Cirúrgicos para Cardiologia

TB29154 – Campo com fenda Cardiologia

8 unid./caixa

Encomenda Artigo	Componente	Tamanho	Qtd. componente	Material
TB29154	Campo com fenda cardiovascular, U adesivo 13x200 cm	236/254x312cm	1	Trilaminado
C1034	Folha		1	Celulose

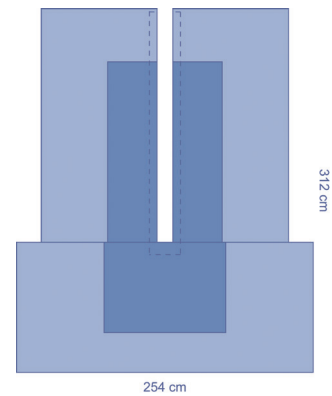

TB29420CE – Campo Torácico

15 unid./caixa

Encomenda Artigo	Componente	Tamanho	Qtd. componente	Material
TB29420	Campo Torácico, janela adesiva 36x28 cm	254/196x310 cm	1	Trilaminado
1025B	Folha		1	SMS

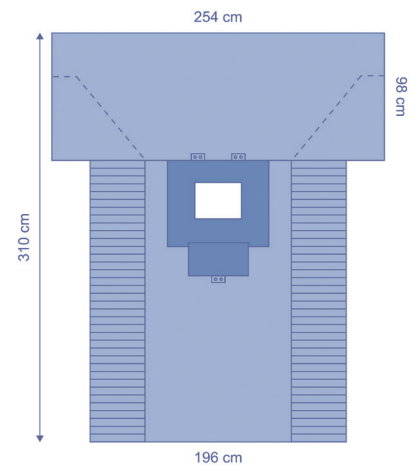

TB9159CE – Campo TAVI

5 unid./caixa

Encomenda Artigo	Componente	Tamanho	Qtd. componente	Material
TB9159	Campo TAVI, 3 janelas com película de incisão	240/290x448 cm	1	Trilaminado
1025B	Folha		1	SMS

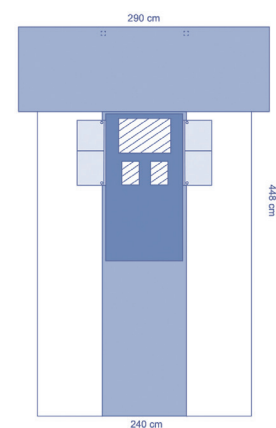

TB29159CE – Trougha TAVI

5 unid./caixa

Encomenda Artigo	Componente	Tamanho	Qtd. componente	Material
TB9159	Campo TAVI, 3 janelas com película de incisão	240/290x448 cm	1	Trilaminado
ES02C212	Campo adesivo	75x75 cm	4	Bilaminado
1025B	Folha		1	SMS
BTCM15	Cobertura de Mesa de Instrumentos, 50µm	140x190 cm	1	PP/PE

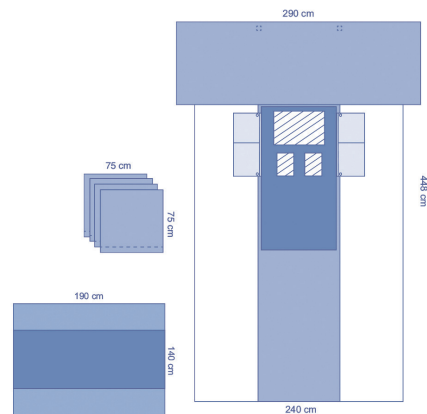

ES29561CE – Trougha Cardiologia

4 unid./caixa

Encomenda Artigo	Componente	Tamanho	Qtd. componente	Material
8340	Cobertura de mesa de Mayo, ultra-reforçada	80x145 cm	1	PE
7471	Toalha de mão absorvente	30x20 cm	6	Celulose
BTCM16	Cobertura de Mesa de Instrumentos, 50µm	140x190 cm	1	PP/PE
04A039	Bolsa de instrumentos, 1 compartimento	33x41cm	1	PE
7023W	Suporte de tubo em velcro	2,5 x 23 cm	2	PET
ZHE750	Fita OP	9x50 cm	3	Spunlace
ES9680	Botinhas	29x33 cm	2	Bilaminado
9680	Botinhas	29x33 cm	2	PE
ES02C212	Campo lateral	75x75 cm	2	Bilaminado
ES9149	Campo peri-virilha	200x260 cm	1	Bilaminado
31405	Cobertura de Mesa de Instrumentos, 50µm	152x230 cm	1	PP/PE
ES29561	Campo cardíaco, janela de 32x40 cm com película de incisão completa	200/290x338cm	1	Bilaminado
1025B	Folha		1	SMS

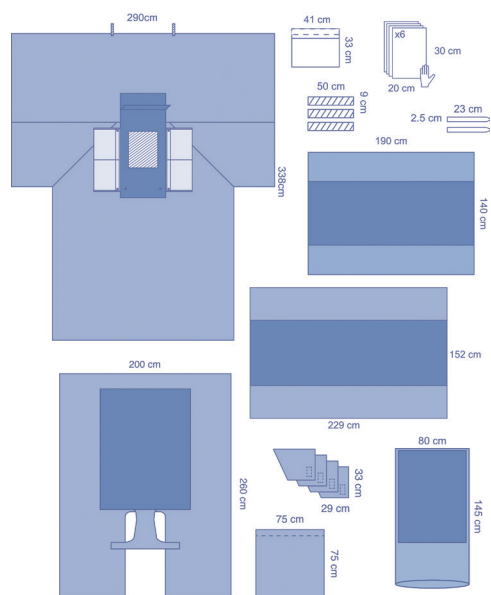

CP29225CE – Trough Cardiovascular

3 unid./caixa

Encomenda Artigo	Componente	Tamanho	Qtd. componente	Material
9686	Bolsa para instrumentos	29x27 cm	1	Spunlace
TB3007	Campo perineal	16x37 cm	1	Trilaminado
8530	Toalha de mão absorvente	30x39 cm	1	Celulose
953	Campo adesivo	98x98 cm	1	Spunlace
BTCXL36	Cobertura de Mesa de Instrumentos, 90µm, dobrada	203x240 cm	1	PP/PE
04A035	Fita OP	8x40 cm	4	PE
TB307554	Campo adesivo	49x65 cm	2	Trilaminado
F2002	Painel absorvente	49x50 cm	2	Polyrayon
29154	Campo com fenda cardiovascular, U adesivo 13x200 cm	236/254x312 cm	1	Spunlace
9461	Campo tipo lençol	98x98 cm	1	Spunlace
29466	Campo lateral, reforçado	183 x 190 cm	1	Spunlace
BTCL35	Cobertura de Mesa de Instrumentos, 90µm	160x240 cm	1	PP/PE
1025B	Folha		1	SMS

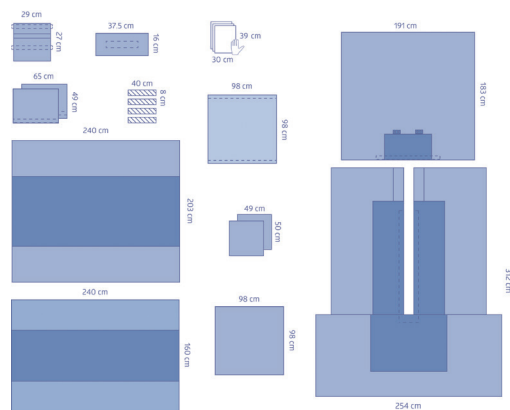

Campos Cirúrgicos e Trouxas para Pacemaker

ES10020CE – Campo para pacemaker

24 unid./caixa

Encomenda Artigo	Componente	Tamanho	Qtd. componente	Material
ES10020	Campo com janela, janela adesiva 15x15 cm	200x280 cm	1	Bilaminado
1025B	Folha		1	SMS

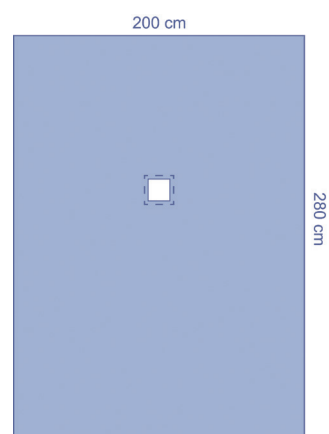

ES9409CE – Campo para pacemaker

14 unid./caixa

Encomenda Artigo	Componente	Tamanho	Qtd. componente	Material
ES9409	Campo com janela, janela adesiva reforçada 12x14 cm	262x360cm	1	Bilaminado
1025B	Folha		1	SMS

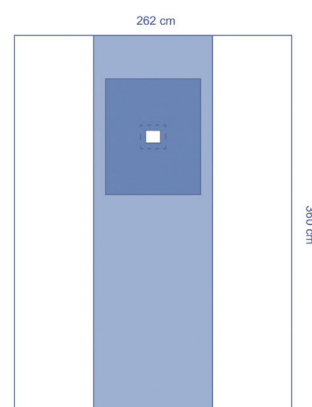

ES10021CE – Trouxa Pacemaker

16 unid./caixa

Encomenda Artigo	Componente	Tamanho	Qtd. componente	Material
ZHE750	Fita OP	9x50 cm	1	Spunlace
ES10021	Campo com janela, janela adesiva 15x15 cm	220x240 cm	1	Bilaminado
BTCM15	Cobertura de Mesa de Instrumentos, 50µm	140x190 cm	1	PP/PE
1025B	Folha		1	SMS

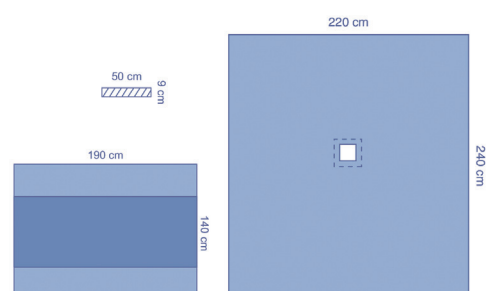

TB9408CE – Trough Pacemaker

8 unid./caixa

Encomenda Artigo	Componente	Tamanho	Qty. componente	Material
TB9407	Campo com janela, janela adesiva reforçada 15x15 cm	210x316 cm	1	Trilaminado
BTCM15	Cobertura de Mesa de Instrumentos, 50µm	140x190 cm	1	PP/PE
1025B	Folha		1	SMS

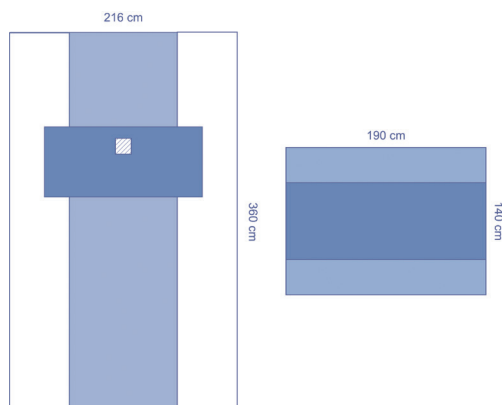

Campos Cirúrgicos e Trouxas Vasculares

TB29500CE – Campo Vascular

24 unid./caixa

Encomenda Artigo	Componente	Tamanho	Qty. componente	Material
ES10020	Campo com janela, janela adesiva 15x15 cm	200x280 cm	1	Bilaminado
1025B	Folha		1	SMS

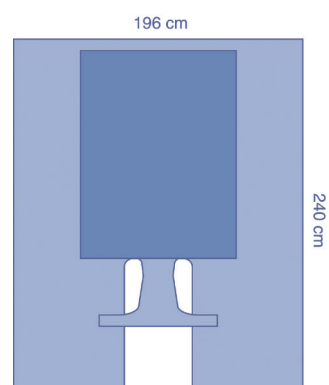

ES10120CE – Trough para veias varicosas

8 unid./caixa

Encomenda Artigo	Componente	Tamanho	Qty. componente	Material
7471	Toalha de mão absorvente	30x20 cm	2	Celulose
ES1007	Campo tipo lençol	200x150 cm	1	Bilaminado
ES1009	Campo com fenda, U adesivo 6,5x95 cm	150x230 cm	1	Bilaminado
ES10481	Campo para a cabeça	260x160 cm	1	Bilaminado
BTCM15	Cobertura de Mesa de Instrumentos, 50µm	140x190 cm	1	PP/PE
1025B	Folha		1	SMS
ES02C212	Campo lateral	75x75 cm	1	Bilaminado

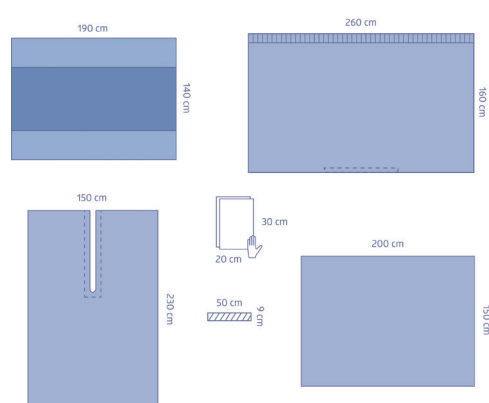

TB30120CE – Trousa para veias varicosas

8 unid./caixa

Encomenda Artigo	Componente	Tamanho	Qtd. componente	Material
7471	Toalha de mão absorvente	30x20 cm	1	Celulose
7014WP	Suporte de tubo em velcro	2.5x14 cm	1	Poliéster
TB3008	Campo Cabeça, adesivo	240X180 cm	1	Trilaminado
TB3007	Campo perineal	16x37 cm	1	Trilaminado
TB3009	Campo com fenda, U adesivo 28x60 cm	180x240 cm	1	Trilaminado
BTCM15	Cobertura de Mesa de Instrumentos, 50µm	140x190 cm	1	PP/PE
1025B	Folha		1	SMS

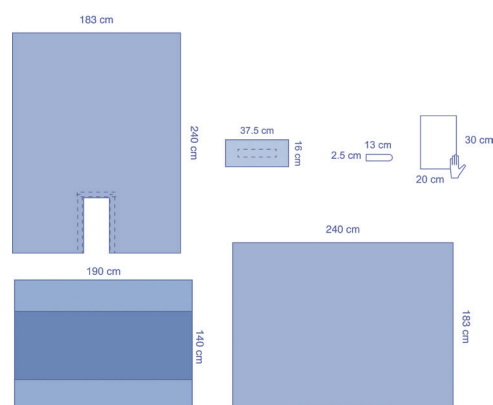
**ES29120CE – Trousa para veias varicosas**

8 unid./caixa

Encomenda Artigo	Componente	Tamanho	Qtd. componente	Material
7471	Toalha de mão absorvente	30x20 cm	1	Celulose
7014WP	Suporte de tubo em velcro	2.5x14 cm	1	Poliéster
ES3008	Campo Cabeça, adesivo	240X180 cm	1	Bilaminado
ES3007	Campo perineal	16x37 cm	1	Bilaminado
ES29009	Campo com fenda, U adesivo 28x60 cm	183x240 cm	1	Bilaminado
BTCM15	Cobertura de Mesa de Instrumentos, 50µm	140x190 cm	1	PP/PE
1025B	Folha		1	SMS

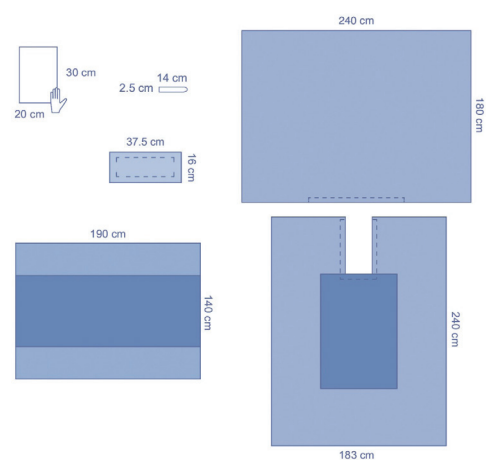
**CPE10014CE – Trousa para veias varicosas**

2 unid./caixa

Encomenda Artigo	Componente	Tamanho	Qtd. componente	Material
S3540P	Bata Essential OR, polirreforçada, DM/EPI	XL, 140 cm	1	SMS
8530	Toalha de mão absorvente	30x39 cm	4	Celulose
S3513P	Bata Essential OR, polirreforçada, DM/EPI	XL, 150 cm	2	SMS
8339	Cobertura de Mesa de Mayo	80x142 cm	1	PE
04A036	Bolsa de Instrumentos, 2 compartimentos	33x41 cm	1	PE transparente
36975E	Stockinette	20x97 cm	1	PP/PE
7023W	Suporte de tubo em velcro	2,5 x 23 cm	2	PET
ZHE750	Fita OP	9x50 cm	2	Spunlace
ES11600	Campo para os pés	175x175 cm	1	Bilaminado
ES9424	Campo com fenda, U adesivo 8,5x107 cm	220x300 cm	1	Bilaminado
ES10481	Campo para a cabeça	260x160 cm	1	Bilaminado
BTCL25	Cobertura de Mesa de Instrumentos, 75µm	240x160 cm	1	PP/PE
1025B	Folha		1	SMS

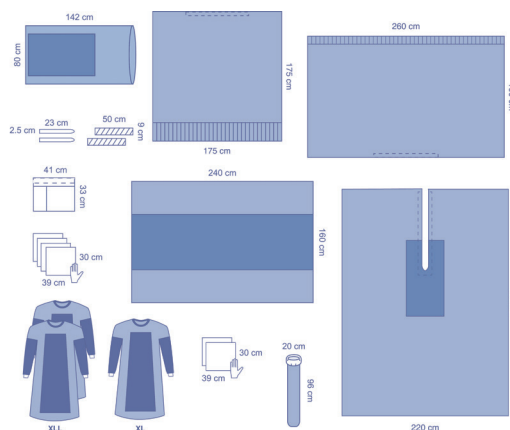

Coberturas de mesa

Coberturas de mesa standard*

Encomenda Artigo	Componente	Espessura PE	Reforço	Tamanho	Qtd/caixa	Material
DYJPETC001	TC001	50 µm	Polipropileno, 64x112 cm	110x112 cm	20	PP/PE
8368CEA	BTCS16	50 µm	Polipropileno, 64x120 cm	120x140 cm	30	PP/PE
DYNJPE2309	61026	50 µm	Polipropileno, 64x190 cm	110x190 cm	22	PP/PE
8371CEB	BTCL16	50 µm	Polipropileno, 74x190 cm	140x190 cm	22	PP/PE
DYJPETC065	TC065	50 µm	Polipropileno, 74x152 cm	152x152 cm	22	PP/PE
DYJPETC060	TC060	50 µm	Polipropileno, 74x190 cm	152x190 cm	22	PP/PE
8378CEB	BTCL16	50 µm	Polipropileno, 74x230 cm	125x230 cm	18	PP/PE
DYNJPE2320	2320	50 µm	Polipropileno, 74x230 cm	152x229 cm	22	PP/PE
DYNJPE2312	2312	60 µm	Wetlaid, 102x229 cm	196x229 cm	22	Celulose/PE

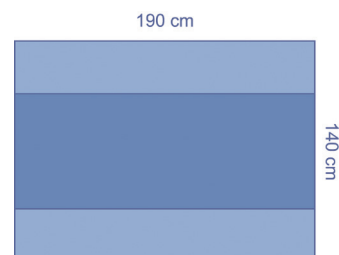

Acessórios

Coberturas de mesa grossas*

Encomenda Artigo	Componente	Espessura PE	Reforço	Tamanho	Qtd/caixa	Material
2100CEB	BTCS26	75 µm	Polipropileno, 66x120 cm	140x120 cm	26	PP/PE
1900CEB	BTCL26	75 µm	Polipropileno, 74x190 cm	140x190 cm	22	PP/PE
8380CEB	BTCXL26	75 µm	Polipropileno, 100x240 cm	203x240 cm	14	PP/PE

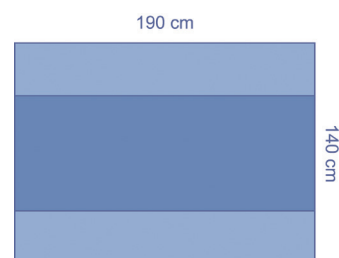

Coberturas de mesa ultra fortes*

Encomenda Artigo	Componente	Espessura PE	Reforço	Tamanho	Qtd/caixa	Material
DYNJPE2314	E37466	90 µm	Wetlaid, 76x229 cm	152x229 cm	12	Celulose/PE
8186CEB	BTCL36	90 µm	Polipropileno, 74x240 cm	160x240 cm	14	PP/PE
DYNJPE2317	2317	90 µm	Polipropileno, 102x279 cm	201x279 cm	12	PP/PE

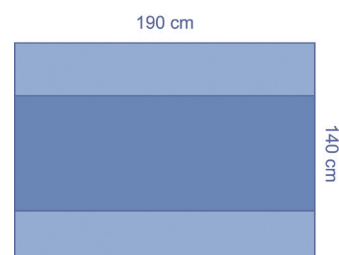

*Entregue embrulhado

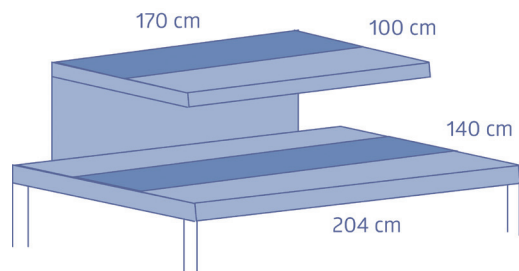

Cobertura de mesa dupla*

Encomenda Artigo	Componente	Espessura PE	Reforço	Tamanho	Qtd/caixa	Material
8363CE	8363	55 µm	Polyrayon, 60x204 cm/ 60x165 cm	140x204 cm/ 100x170 cm	12	Viscose/ PET/PE

Coberturas de mesa de Mayo standard*

Encomenda Artigo	Componente	Reforço	Tamanho	Qtd/caixa	Material
8337CEA	8337	Polipropileno, 46x61 cm	59x141 cm	56	PP/PE
8339CEC	8339	Polipropileno, 55x88 cm	80x142 cm	50	PP/PE

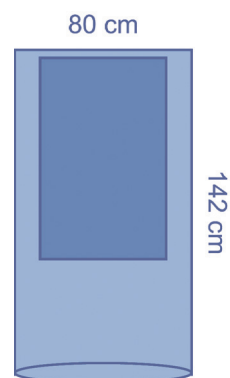

Coberturas de mesa de Mayo fortes*

Encomenda Artigo	Componente	Reforço	Tamanho	Qtd/caixa	Material
8338CE	8338	Viscose/PET, 55x88 cm	80x142 cm	44	Viscose/ PET/PE
DYJPEMAYOM	MAYOM	Polyrayon, 61x85 cm	80x145 cm	30	PP/PE
8340CEA	8340	Viscose/PET, 75x100 cm	80x145 cm	28	Viscose/ PET/PE

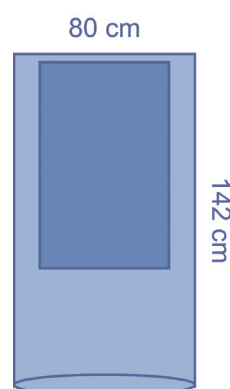

*Entregue embrulhado

Perneiras e stockinettes

Perneiras*

Encomenda Artigo	Componente	Descrição do componente	Qtd. componente	Tamanho	Qtd/caixa	Material
ES8420CE	ES8420	Perneira, impermeável	2	79x120 cm	36	Bilaminado
DYNJPE2460SM	2460SM	Perneira, respirável	2	79x122 cm	20	SMS
8420CEB	8420	Perneira, respirável	2	79x140 cm	26	SMS
8430CEA	8430	Perneira com painel transparente	2	80x143 cm	24	SMS/PE

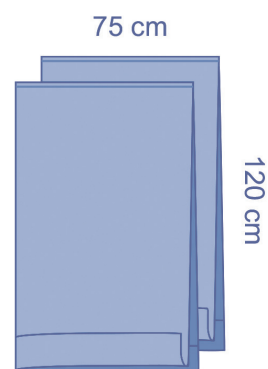

Capa pé*

Encomenda Artigo	Componente	Descrição do componente	Qtd. componente	Tamanho	Qtd/caixa	Material
DYJPEBOPSM	BOPSM	Botinha com fita adesiva 5x10 cm	2	32/43x29 cm	30	SMS

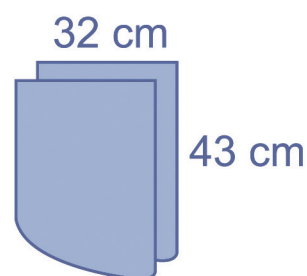

*Entregue embrulhado

Subnadegueiros

Subnadegueiro*

Encomenda Artigo	Componente	Descrição do componente	Tamanho	Qtd/caixa	Material
DYNJPE6001	2490	Campo subnadegueiro com reforço Wetlaid 18 x 89 cm no punho	89x119 cm	40	PE/Wetlaid

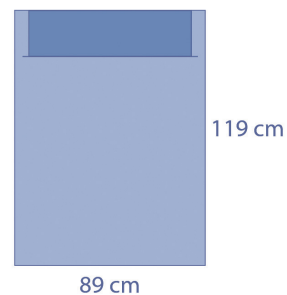

Subnadegueiro*

Encomenda Artigo	Componente	Descrição do componente	Tamanho	Qtd/caixa	Material
8483CEA	8483	Campo subnadegueiro com reforços de 37x52 cm e 24x52 cm	96x126 cm	56	PE/SMS

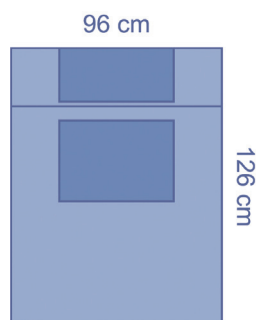

Campo subnadegueiro com bolsa*

Encomenda Artigo	Componente	Descrição do componente	Tamanho	Qtd/caixa	Material
DYNJPE6002	E08454	Campo subnadegueiro, bolsa de recolha de fluidos 74x81 cm com filtro e porta de saída	85x36 cm	20	PE/Wetlaid
8482CEA	8482	Campo subnadegueiro, bolsa de recolha de fluidos 86x58 cm com filtro e porta de saída	96x92 cm	36	PE/SMS

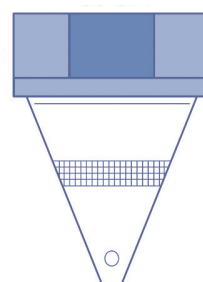

*Entregue embrulhado

Campo subnadegueiro com bolsa*

Encomenda Artigo	Componente	Descrição do componente	Tamanho	Qtd/caixa	Material
DYJPEFP016	FP016	Campo subnadegueiro, reforço 41x41 cm, bolsa 69x75 cm com filtro e porta de saída	89x117cm	30	PE/ Polyrayon
DYNJPE6004	6004	Campo subnadegueiro, com bolsa		20	PE/SMS

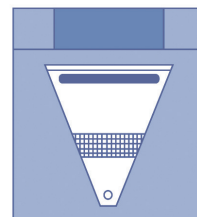

Subnadegueiro com bolsa graduada

Encomenda Artigo	Componente	Descrição do componente	Tamanho	Qtd/caixa	Material
8484CEA	8484	Campo subnadegueiro com punho, bolsa de recolha de fluidos com graduação	96,5x118 cm	36	PE/ Polyrayon

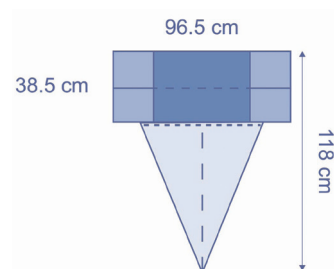

Subnadegueiro com bolsa graduada

Encomenda Artigo	Componente	Descrição do componente	Tamanho	Qtd/caixa	Material
4576CE	4576	Campo cirúrgico subnadegueiro, com 2 bolsas e graduação	96x120 cm	40	SMS/PE

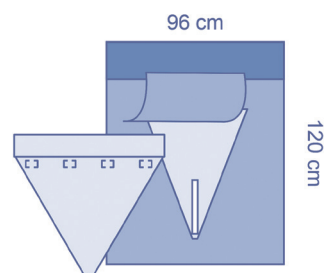

*Entregue embrulhado

Bolsas de recolha de fluidos com filtro

Encomenda Artigo	Componente	Descrição do componente	Tamanho	Qtd/caixa	Material
4638CE	4638	Bolsa de recolha de fluidos com filtro e porta de saída	51x61 cm	40	PE transparente

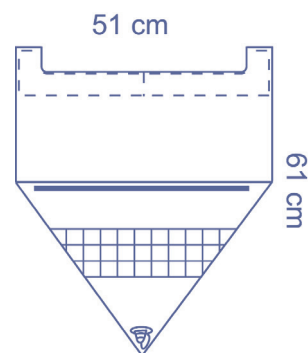

Bolsas de recolha de fluidos com filtro

Encomenda Artigo	Componente	Descrição do componente	Tamanho	Qtd/caixa	Material
IDE1016		Bolsa de recolha de fluidos, adesiva, com filtro e porta de saída	51x36 cm	40	PE fosco

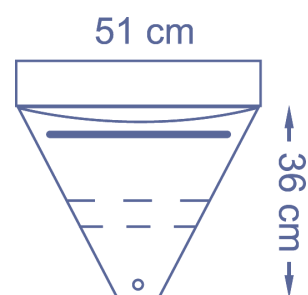

Bolsas de recolha de fluidos com filtro

Encomenda Artigo	Componente	Descrição do componente	Tamanho	Qtd/caixa	Material
DYJPEFP020	FP020	Bolsa de recolha de fluidos, adesiva, com filtro e porta de saída	51x56 cm	50	PE

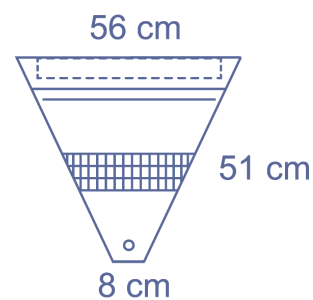

Bolsas de recolha de fluidos para oftalmologia

Encomenda Artigo	Componente	Descrição do componente	Tamanho	Qtd/caixa	Material
IDE2114		Bolsa de recolha de fluidos, adesiva	30x28 cm	40	PE transparente

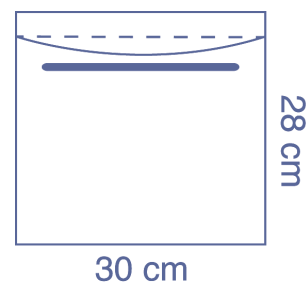

Bolsas de recolha de fluidos para oftalmologia

Encomenda Artigo	Componente	Descrição do componente	Tamanho	Qtd/caixa	Material
IDE1023	IDE1023	Campo para oftalmologia, janela de 13x10 cm com película de incisão completa	48x41cm	40	PE transparente

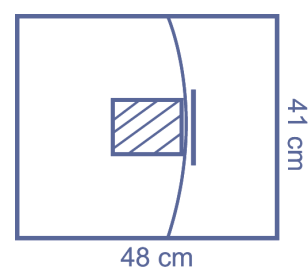

Bolsas de recolha de fluidos para oftalmologia

Encomenda Artigo	Componente	Descrição do componente	Tamanho	Qtd/caixa	Material
IDE1024	IDE1024	Campo para oftalmologia, janela de 13x10 cm com película de incisão abertura de 3,5x6 cm	48x41cm	40	PE fosco

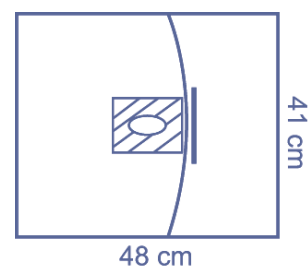

Bolsa de recolha de fluidos para cesariana

Encomenda Artigo	Componente	Descrição do componente	Tamanho	Qtd/caixa	Material
IDE2057	IDE2057	Bolsa para cesariana 360 graus, fenestra de 35x33 cm com película de incisão e 2 portas de saída	92x76 cm	10	PE fosco

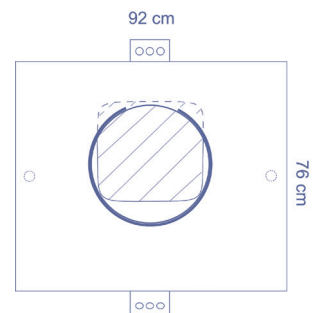

Bolsa de recolha de fluidos ombro

Encomenda Artigo	Componente	Descrição do componente	Tamanho	Qtd/caixa	Material
DYJPEFP090	FP090	Bolsa de recolha de fluidos, adesiva, com 2 portas de saída	112x76cm	25	PE transparente

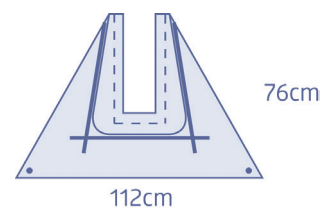

Bolsa de recolha de fluidos ombro

Encomenda Artigo	Componente	Descrição do componente	Tamanho	Qtd/caixa	Material
IDE1067	IDE1067	Bolsa para o ombro, fenestra adesiva 19x25,5 cm, 2 portas de saída	91/63.5x74 cm	24	PE fosco

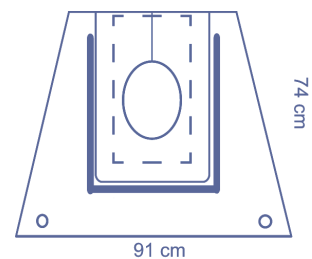

Bolsas para instrumentos e recolha de zaragatoa

Bolsas para instrumentos transparentes

Encomenda Artigo	Componente	Número de compartimentos	Tamanho	Qtd/caixa	Material
IDE1018	IDE1018	2	17x29 cm	40	PE fosco
IDE1018L	IDE1018L	3	25x47 cm	40	PE fosco

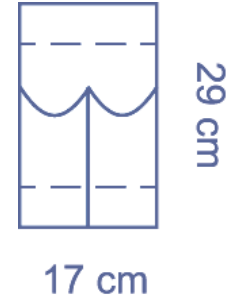

Bolsas para instrumentos transparentes

Encomenda Artigo	Componente	Número de compartimentos	Tamanho	Qtd/caixa	Material
DYJPEISTPOM2	ISTPOM2	1	41x33 cm	100	PE transparente
04A040CE	04A040	1	51x33 cm	180	PE transparente
DYJPEISTPOM1	ISTPOM1	2	41x33 cm	100	PE transparente

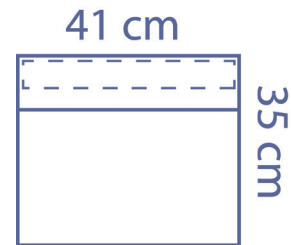

Bolsas para instrumentos transparentes

Encomenda Artigo	Componente	Número de compartimentos	Tamanho	Qtd/caixa	Material
96860CE	9686	1	30,5 x 29 cm	150	PE transparente
96890CE	9689	2	49x43 cm	250	PE transparente
DYJPEISTPOM3	ISTPOM3	3	48x43 cm	60	PE transparente

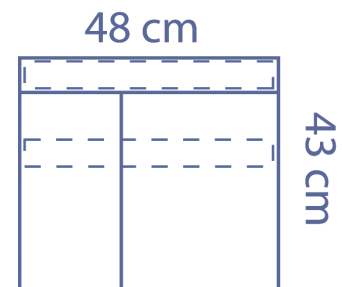

Bolsas para instrumentos não-tecido

Encomenda Artigo	Componente	Número de compartimentos	Tamanho	Qtd/caixa	Material
9686CE	9686	1	29x27 cm	150	Spunlace
9689CE	9689	2	49x43.5 cm	150	Spunlace

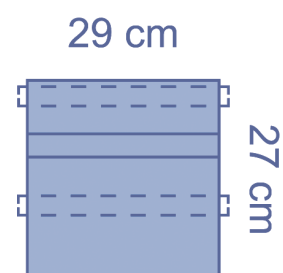
**Bolsa para instrumentos alforje**

Encomenda Artigo	Componente	Número de compartimentos	Tamanho	Qtd/caixa	Material
9687CE	9687	2	29x27 cm	150	Spunlace

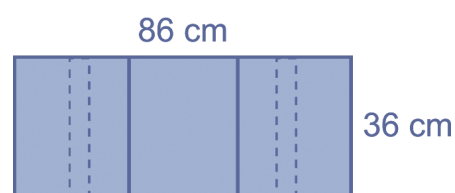
**Bolsa para tubos**

Encomenda Artigo	Componente	Descrição do componente	Tamanho	Qtd/caixa	Material
8341CE	8341	Bolsa para tubos, adesiva	90x92 cm	32	PP/PE

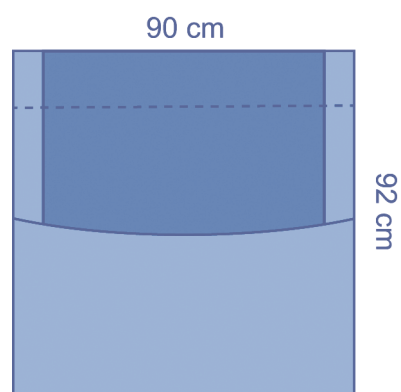

Vários

Bolsas para instrumentos transparentes

Encomenda Artigo	Componente	Descrição do componente	Qtd. componente	Tamanho	Qtd/caixa	Material
7023WCE	7023W	Suporte de tubo em velcro	1	23x2,5 cm	400	PET
DYNJPE2216	7014WP	Suporte de tubo em velcro, selado numa extremidade	2	14x2,5 cm	50	PET



Fitas OP

Encomenda Artigo	Componente	Descrição do componente	Qtd. componente	Tamanho	Qtd/caixa	Material
3527CE		Fita OP, impermeável	1	50x9 cm	480	Bilaminado
3525CEA		Fita OP, não-tecido	1	50x9 cm	480	Spunlace
3535CE		Fita OP, transparente e impermeável	1	55x9 cm	600	PE transparente
DYJPETAPSM		Fita OP, não-tecido	1	50x10 cm	120	SMS
3528CE		Fita OP, impermeável	2	50x9 cm	390	Bilaminado
3550CEA		Fita OP, não-tecido	2	50x9 cm	390	Spunlace
3532CEA		Fita OP, transparente e impermeável	2	40x8 cm	390	PE transparente
DYJPETAPSM2		Fita OP, não-tecido	2	50x10 cm	100	SMS

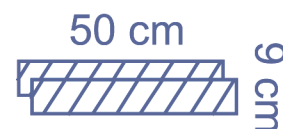
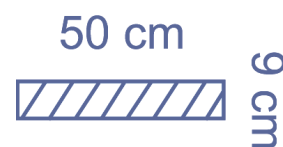

Toalhas de mão

Encomenda Artigo	Componente	Descrição do componente	Qtd. componente	Tamanho	Qtd/caixa	Material
DYNJPE2220A	HNTOM3	Toalhas de mão scrim	2	37x69 cm	100	Celulose
7550CEA	8520	Toalhas de mão scrim	2	37x69 cm	150	Celulose

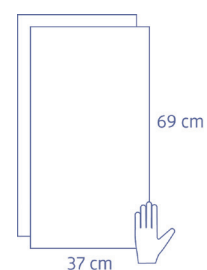

Mangas

Encomenda Artigo	Componente	Descrição do componente	Qtd. componente	Tamanho	Qtd/caixa	Material
599CEB	599	Manga respirável com elástico	1	55x14 cm	150	SMS
ES597CE	ES598	Manga impermeável com punho	1	62x14 cm	225	Bilaminado
598CE	598	Mangas impermeáveis e respiráveis com punho, certificação DM/EPI, proteção químico	2	62x14 cm	80	Trilaminado

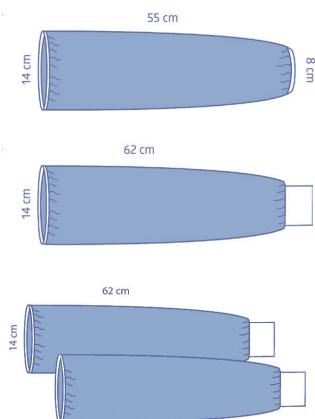

Capas para apoio de braços

Encomenda Artigo	Componente	Descrição do componente	Qtd. componente	Tamanho	Qtd/caixa	Material
9460CE	9460	Capa para apoio de braços	2	76x36 CM	34	Spunlace

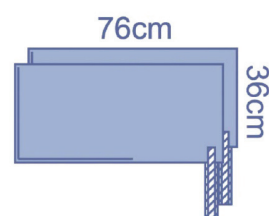

Capa banco

Encomenda Artigo	Componente	Descrição do componente	Tamanho	Qtd/caixa	Material
DYJPECHCEC*	CHCEC	Capa banco	14x38 cm	30	Spunlace
ES304070CE	ES304070	Capa banco	75x75 cm	80	Bilaminado

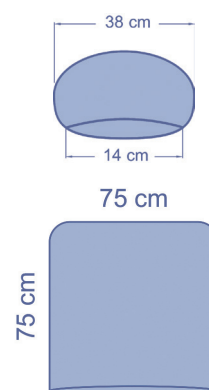

*Entregue embrulhado

Bola Maternidade

Encomenda Artigo	Componente	Descrição do componente	Tamanho	Qtd/caixa	Material
SPT-ESBB01	SPT-ESBB01	Cobertura de bola de parto, com elástico	140 CM diâm.	96	Bilaminado

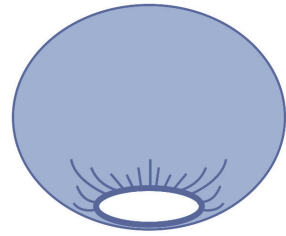

Cobertor para bebê

Encomenda Artigo	Componente	Descrição do componente	Qtd. componente	Tamanho	Qtd/caixa	Material
1001CEB*	A75306	Cobertor para bebê macio, estéril	1	100x105 cm	50	Spunlace
SPT-1001	A75306	Cobertor para bebê macio, não estéril	1	100x105 cm	40	Spunlace

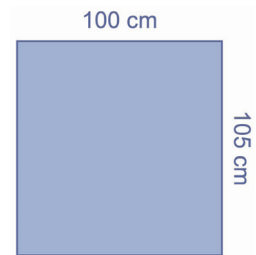

Bolsa deslocamento*

Encomenda Artigo	Componente	Descrição do componente	Tamanho	Qtd/caixa	Material
CP8691CE	F8692	Bolsa deslocamento, adesiva	110x77 cm	80	PE

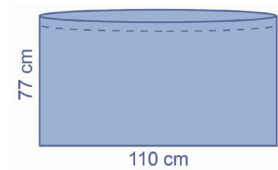

Capa perineal*

Encomenda Artigo	Componente	Descrição do componente	Tamanho	Qtd/caixa	Material
ES3007CE	ES3007	Lençol perineal, adesivo	37,5x16 cm	200	Bilaminado
TB3007CE	TB3007	Lençol perineal, adesivo	37,5x16 cm	300	Trilaminado



*Entregue embrulhado

**Escolha a sua
proteção**



**ALWAYS
ON.**

Medline International Portugal Unipessoal LDA

Avenida do Brasil, 43-3º Direito

1700-062 Lisboa

Portugal

Telemóvel: +351 800 110 253

www.medline.eu/pt

Encomendas: pt-pedidos@medline.com

Atenção ao Cliente: pt-atencaocliente@medline.com

As Batas Cirúrgicas e os Campos Cirúrgicos são dispositivos médicos classe I estéril destinados a ser usados por profissionais de saúde. Antes de utilizar, consulte as instruções e as precauções no respetivo rótulo. Os protetores anelares de ferida são dispositivos médicos classe IIa estéreis destinados a ser utilizados por profissionais de saúde.

Reservamo-nos o direito de corrigir quaisquer erros que possam ocorrer nesta brochura.

© 2023 Medline Industries, LP. Medline é uma marca comercial registada da Medline Industries, LP.

MKT19W6045853 / ML1215_PT / 82

 Medline International France SAS
5 Rue Charles Lindbergh
44110 Châteaubriant, França

 2797 (BSI - Países Baixos)