

Camici, teli e set chirurgici

Scegli la protezione giusta



**Drappeggio
in sicurezza**

Indice

Camici chirurgici	6
Teli e set chirurgici	15
Chirurgia generale	19
Set di teli base	19
Set universali standard	20
Set universali rinforzati	23
Teli e set addominali e toracici	30
Set generali fenestrati	39
Protettori ad anello per ferite	43
Teli supplementari	44
Teli universali	44
Teli fenestrati	49
Ortopedia	54
Teli e set per artroscopia	54
Teli e set per estremità	60
Teli e set per mani	72
Teli e set per anca	76
Teli e set per spalla	80
Teli e set con taglio	85
Urologia / Ginecologia	97
Teli e set TUR	97
Set per litotomia/cistoscopia	100
Teli e set multifunzione	103
Ostetricia	107
Teli e set per parto	107
Teli e set per taglio cesareo	108
Otorinolaringoiatria / Odontoiatria	113
Oftalmologia	120
Neurologia	126
Chirurgia cardiovascolare	130
Teli e set per angiografia	130
Teli e set per cardiologia	135
Teli e set per impianto di pacemaker	138
Teli e set per chirurgia vascolare	139
Accessori	141
Copritavoli	141
Gambali e stockinette	143
Sottosacrale	144
Sacche per strumenti e contenitori per tamponi	149
Vari	151

Perché scegliere i teli e i camici chirurgici di Medline?

In sala operatoria sono richieste sempre le migliori prestazioni dei prodotti.

È per questo che Medline punta a fornire costantemente teli e camici chirurgici che siano affidabili e garantiscano le massime prestazioni. Ascoltando il feedback dei nostri clienti, ci impegniamo a sviluppare prodotti che soddisfino e superino le esigenze del personale di sala operatoria.

I vantaggi dei teli e dei camici chirurgici di Medline

- » Fornitore leader nel mondo di teli e camici chirurgici
- » Utilizzati in quasi 23 milioni di interventi chirurgici in tutta Europa
- » La linea di prodotti più ampia del settore
- » Sviluppata da medici per medici
- » Adattati a tutte le necessità dei clienti
- » Tessuti dei camici e dei teli migliori del settore
- » Adattabilità di un'impresa a conduzione familiare ma con le dimensioni e la struttura di una grande azienda sanitaria
- » Massimizza il valore grazie alle nostre capacità di distribuzione e ai set personalizzati

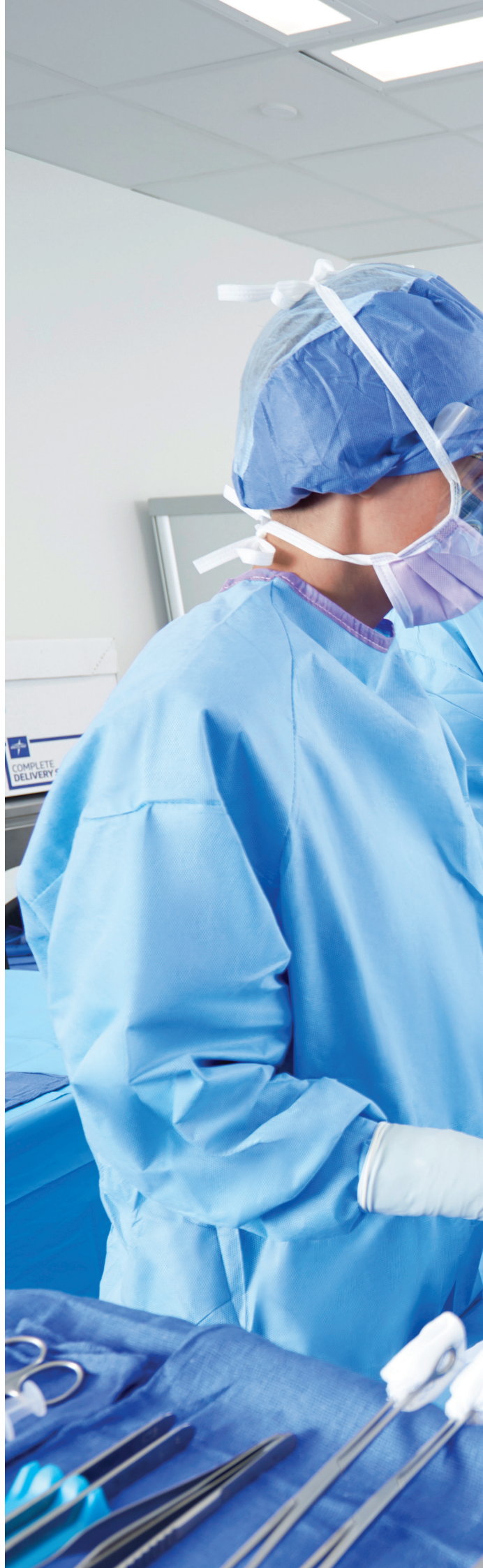





**Camici
chirurgici**

Camici chirurgici Medline

Prestazioni, qualità e varietà

Ampia scelta

Per soddisfare le diverse esigenze in sala operatoria, offriamo cinque diverse tipologie di tessuto per i camici chirurgici, ognuna con stili e rinforzi distinti.

Protezione efficace

I tessuti dei camici Medline offrono una protezione di alto livello. Ogni camice è privo di lattice e soddisfa o supera i requisiti minimi di prestazione della norma EN 13795-1.* I materiali Essential e Advanced hanno una buona resistenza idrostatica e un trattamento repellente extra che offre la protezione necessaria. L'esclusivo camice Ultimate offre una protezione impermeabile totale e traspirabilità.

*La norma EN 13795-1 è uno standard europeo che specifica i requisiti per le coperture monouso e riutilizzabili, camici e teli chirurgici utilizzati come dispositivi medici per i pazienti, il personale sanitario e le attrezzature, atti a prevenire la trasmissione di agenti infettivi durante le procedure chirurgiche invasive.

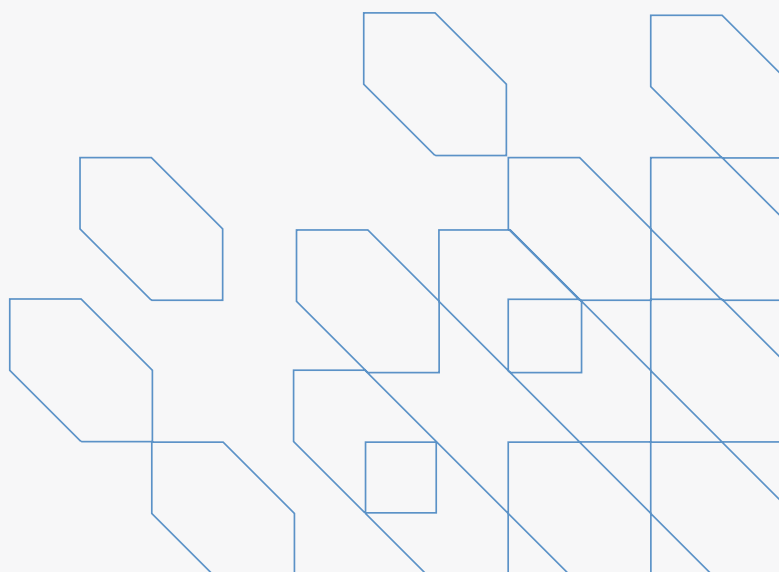

OPS™ UltraGard

Camice efficace, prezzo accessibile

- Materiale SMS leggero (35 gsm) con protezione naturale idrorepellente
- Comodo
- Camice disponibile con protezione standard o polirinforzata

Codice articolo	Descrizione	Qtà/scatola
E3505CEA	Camice chirurgico, S/M, 115 cm	36
E3506CEA	Camice chirurgico, L, 120 cm	36
E3545CEA	Camice chirurgico, XL, 130 cm	36
FE3545CE	Camice chirurgico, XL, 140 cm	32
E3516CEA	Camice chirurgico, XL, 150 cm	32
E3585CEA	Camice chirurgico, 2XL, 160 cm	20
E3500CEA	Camice chirurgico, polirinforzato, S/M, 115 cm	32
E3510CEA	Camice chirurgico, polirinforzato, L, 120 cm	32
E3540CEA	Camice chirurgico, polirinforzato, XL, 140 cm	28
E3513CE	Camice chirurgico, polirinforzato, XL, 150 cm	24
E3581CE	Camice chirurgico, polirinforzato, 2XL, 160 cm	20



OPS™ Essential

Protezione avanzata

- Materiale SMS leggero (35 gsm) con trattamento extra per una maggiore repellenza
- Comodo, dalla drappeggiabilità eccezionale
- Disponibile con protezione standard, rinforzata in tessuto o polirinforzata

Codice articolo	Descrizione	Qtà/scatola
S3505CEC	Camice chirurgico, S/M, 115 cm	36
S3506CEC	Camice chirurgico, L, 120 cm	36
S3545CEC	Camice chirurgico, XL, 130 cm	36
FS3545CEA	Camice chirurgico, XL, 140 cm	32
S3516CEC	Camice chirurgico, XL, 150 cm	32
S3585CEC	Camice chirurgico, 2XL, 170 cm	32
S3504CEC	Camice chirurgico, rinforzato in tessuto, S/M, 115 cm	32
S3508CEC	Camice chirurgico, rinforzato in tessuto, L, 120 cm	28
S3509CEC	Camice chirurgico, rinforzato in tessuto, XL, 130 cm	28
S3512CEC	Camice chirurgico, rinforzato in tessuto, XL, 150 cm	28
S3511CEC	Camice chirurgico, rinforzato in tessuto, 2XL, 170 cm	24
S3500CEC	Camice chirurgico, polirinforzato, S/M, 115 cm	32
S3510CEC	Camice chirurgico, polirinforzato, L, 120 cm	32
S3540CEC	Camice chirurgico, polirinforzato, XL, 140 cm	28
S3513CEB	Camice chirurgico, polirinforzato, XL, 150 cm	24
S3581CEB	Camice chirurgico, polirinforzato, 2XL, 170 cm	20
S3591CE	Camice chirurgico, polirinforzato, 3XL, 140 cm	24
S3587CE	Camice chirurgico, polirinforzato, 3XL, 170 cm	20



I camici OPS™ Essential sono disponibili anche con passanti per il pollice e/o mascherine.

Codice articolo	Descrizione	Qtà/scatola
S3507CEC	Camice chirurgico, XL, 140 cm, passante per il pollice	32
S3740CE	Camice chirurgico, polirinforzato, XL, 140 cm, passante per il pollice	28
S3713CE	Camice chirurgico, polirinforzato, XL, 150 cm, passante per il pollice	24
S3840CE	Camice chirurgico, polirinforzato, XL, 140 cm, mascherina e passante per il pollice	28
S3813CE	Camice chirurgico, polirinforzato, XL, 150 cm, mascherina e passante per il pollice	24
S3881CE	Camice chirurgico, polirinforzato, 2XL, 170 cm, mascherina e passante per il pollice	20

OPS™ Advanced

Nessun compromesso tra comodità e protezione

- Peso base maggiore, SMS (41 gsm) per una protezione avanzata
- Con una finitura morbida supplementare per un comfort ottimale
- Disponibile con protezione standard, rinforzata in tessuto o polirinforzata
- Il taglio raglan opzionale migliora la vestibilità e facilita i movimenti

Codice articolo	Descrizione	Qtà/scatola
OP9505CE	Camice chirurgico, S/M, 120 cm	28
OP9506CEA	Camice chirurgico, L, 130 cm	32
OP9507CEA	Camice chirurgico, XL, 140 cm	32
OP9516CEB	Camice chirurgico, XL, 150 cm	32
OP39516CE	Camice chirurgico, XL, 150 cm, maniche raglan	24
OP9575CE	Camice chirurgico, 2XL, 150 cm	24
OP9585CE	Camice chirurgico, 2XL, 170 cm	20
OP9590CE	Camice chirurgico, 3XL, 135 cm	24
OP9508CEA	Camice chirurgico, rinforzato in tessuto, L, 130 cm	24
OP9509CEA	Camice chirurgico, rinforzato in tessuto, XL, 140 cm	28
OP9512CE	Camice chirurgico, rinforzato in tessuto, XL, 150 cm	24
OP39512CE	Camice chirurgico, rinforzato in tessuto, XL, 150 cm, maniche raglan	20
OP9583CE	Camice chirurgico, rinforzato in tessuto, 2XL, 170 cm	20
OP9500CE	Camice chirurgico, polirinforzato, S/M, 120 cm	28
OP9510CE	Camice chirurgico, polirinforzato, L, 130 cm	28
OP9540CE	Camice chirurgico, polirinforzato, XL, 140 cm	24
OP9513CE	Camice chirurgico, polirinforzato, XL, 150 cm	20
OP9581CE	Camice chirurgico, polirinforzato, 2XL, 170 cm	20



I camici OPS™ Advanced sono disponibili anche con passanti per il pollice e mascherine.

Codice articolo	Descrizione	Qtà/scatola
OP9809CE	Camice chirurgico, rinforzato in tessuto, XL, 130 cm, mascherina e passante per il pollice	28
OP9812CE	Camice chirurgico, rinforzato in tessuto, XL, 150 cm, mascherina e passante per il pollice	24

Eclipse

Camice morbido e confortevole

- Comfort ottimale
- Elevata resistenza allo strappo
- Materiale spunlace con aspetto e tatto simili a tessuto
- Disponibile con protezione standard, rinforzata in tessuto o polirinforzata

Codice articolo	Descrizione	Qtà/scatola
9505CEA	Camice chirurgico, S/M, 115 cm	28
9506CEA/9506DCE*	Camice chirurgico, L, 120 cm	28/40*
9415CEA	Camice chirurgico, L, 120 cm, maniche raglan	26
9507CEA/9507DCE*	Camice chirurgico, XL, 130 cm	24/40*
9516CEA/9516DCE*	Camice chirurgico, XL, 150 cm	24/36*
9575CEA	Camice chirurgico, 2XL, 130 cm	24
9585CE/9585DCE*	Camice chirurgico, 2XL, 170 cm	24/32*
9508CEA	Camice chirurgico, rinforzato in tessuto, L, 120 cm	24
9509CEA/9509DCE*	Camice chirurgico, rinforzato in tessuto, XL, 130 cm	22/32*
9539CEA	Camice chirurgico, rinforzato in tessuto, XL, 130 cm	7
9571CEA	Camice chirurgico, rinforzato in tessuto, 2XL, 130 cm	20
9512CEA	Camice chirurgico, rinforzato in tessuto, XL, 150 cm	22
9451CEA	Camice chirurgico, rinforzato in tessuto, XL, 150 cm	11
9581CEA/9581DCE*	Camice chirurgico, rinforzato in tessuto, 2XL, 170 cm	19/28*
9000CEA	Camice chirurgico, polirinforzato, S/M, 115 cm	28
9010CEA	Camice chirurgico, polirinforzato, L, 120 cm	28
9040CEA	Camice chirurgico, polirinforzato, XL, 130 cm	24
9513CEA	Camice chirurgico, polirinforzato, XL, 150 cm	24
9580CE/9580DCE*	Camice chirurgico, polirinforzato, 2XL, 170 cm	20/28*



*Questo articolo è disponibile anche in scatole-dispenser.

I camici Eclipse sono disponibili anche con passanti per il pollice e/o mascherine.

Codice articolo	Descrizione	Qtà/scatola
9707CE	Camice chirurgico, XL, 130 cm, passante per il pollice	24
9716CE	Camice chirurgico, XL, 150 cm, passante per il pollice	24
9709CE	Camice chirurgico, rinforzato in tessuto, XL, 130 cm, passante per il pollice	22
9712CE	Camice chirurgico, rinforzato in tessuto, XL, 150 cm, passante per il pollice	22
9809CE	Camice chirurgico, rinforzato in tessuto, XL, 130 cm, mascherina e passante per il pollice	22
9812CEA	Camice chirurgico, rinforzato in tessuto, XL, 150 cm, mascherina e passante per il pollice	20

OPS™ Ultimate

il camice intelligente con tecnologia di membrana traspirante

- Prestazioni elevate (HP) su tutto il camice
- Realizzato in materiale triaccoppiato da 60 gsm
- Tessuto microporoso e traspirante
- Indicato per procedure che richiedono una protezione impermeabile, come interventi cardiaci, ortopedici e trapianti di lunga durata

Codice articolo	Descrizione	Qtà/scatola
UL89045CE	Camice chirurgico, traspirante, impermeabile, XL, 130 cm	20
UL32474CE	Camice chirurgico, traspirante, impermeabile, XL, 150 cm, maniche raglan	20
UL39079CE	Camice chirurgico, traspirante, impermeabile, 2XL, 150 cm, maniche raglan	20



Camici per urologia

Copertura ottimizzata, ideale per le procedure urologiche da seduti ed a elevati volumi di fluidi

Codice articolo	Descrizione	Qtà/scatola
DYNJPE2304	Camice chirurgico, impermeabile, taglia, con piega, L, 114 cm	30
DYNJPE2305	Camice chirurgico, impermeabile, taglia, con piega, XL, 142 cm	30



Doppia protezione



Protezione avanzata da virus e agenti chimici

Protezione clinica superiore per la vostra tranquillità. Offriamo due linee di camici chirurgici ampiamente testati contro le sostanze chimiche e gli agenti infettivi. Queste soluzioni sono classificate come dispositivi medici di classe I (DM) e dispositivi di protezione individuale di categoria III (DPI) secondo le norme EN14605 e EN14126.

OPS™ Essential

I camici Essential a doppia certificazione offrono una protezione DSM/ DPI di categoria III [PB]-4 contro sostanze chimiche e agenti infettivi nell'area rinforzata. L'elenco completo dei risultati dei test è riportato nelle relative istruzioni per l'uso e schede tecniche.

Codice articolo	Descrizione	Qtà/scatola
S3500P	Camice chirurgico, polirinforzato, S/M, 115 cm	32
S3510P	Camice chirurgico, polirinforzato, L, 120 cm	32
S3540P	Camice chirurgico, polirinforzato, XL, 140 cm	28
S3513P	Camice chirurgico, polirinforzato, XL, 150 cm	24
S3581P	Camice chirurgico, polirinforzato, 2XL, 170 cm	20



Prevention™ Plus

Questo camice offre all'utente una maggiore protezione contro i fluidi e 14 farmaci citotossici testati ("chemioterapici") su tutta la sua superficie. Questo è possibile grazie a un design innovativo realizzato con materiale microporoso impermeabile e traspirante a quattro strati, ideale per proteggere il personale medico durante i trattamenti di chemioterapia intraperitoneale ipertermica (HIPEC).

Codice articolo	Descrizione	Qtà/scatola
DYNJPE2301P	Camice chirurgico, impermeabile, L, 114 cm	24
DYNJPE2302P	Camice chirurgico, impermeabile, XL, 142 cm	24



Soluzioni di confezionamento diretto

Medline offre una soluzione efficiente, economica ed ecologica per le esigenze delle vostre sale operatorie. Oltre a semplificare le operazioni del personale e a eliminare involucri e salviette superflui, la soluzione di confezionamento diretto dei camici aiuta a ridurre i rifiuti della struttura e a diminuire i costi di gestione.

La soluzione di confezionamento diretto aiuta a ridurre al minimo l'utilizzo di imballaggi e materie prime, aumentando l'efficienza della catena di fornitura, migliorando la gestione dei rifiuti e, soprattutto, limitando l'impatto negativo sull'ambiente. Il nostro approccio è basato sui risultati della valutazione del ciclo di vita dei prodotti (LCA).

I camici OPS™ Ultragard a confezionamento diretto sono disponibili nella versione standard e polirinforzata.

Codice articolo	Descrizione	Qtà/ scatola
E3605CE	Camice chirurgico, S/M, 115 cm, confezionamento diretto	40
E3606CE	Camice chirurgico, L, 120 cm, confezionamento diretto	40
E3645CE	Camice chirurgico, XL, 130 cm, confezionamento diretto	40
E3616CE	Camice chirurgico, XL, 150 cm, confezionamento diretto	36
E3600CE	Camice chirurgico, polirinforzato, S/M, 115 cm, confezionamento diretto	36
E3610CE	Camice chirurgico, polirinforzato, L, 120 cm, confezionamento diretto	36
E3640CE	Camice chirurgico, polirinforzato, XL, 140 cm, confezionamento diretto	32
E3613CE	Camice chirurgico, polirinforzato, XL, 150 cm, confezionamento diretto	28
E3681CE	Camice chirurgico, polirinforzato, 2XL, 160 cm, confezionamento diretto	24
E3685CE	Camice chirurgico, 2XL, 160 cm, confezionamento diretto	36



I camici OPS™ Essential a confezionamento diretto sono disponibili nella versione standard, rinforzata in tessuto e polirinforzata.

Codice articolo	Descrizione	Qtà/ scatola
S3606CE	Camice chirurgico, L, 120 cm, confezionamento diretto	40
S3645CE	Camice chirurgico, XL, 130 cm, confezionamento diretto	40
S3616CE	Camice chirurgico, XL, 150 cm, confezionamento diretto	36
S3685CE	Camice chirurgico, 2XL, 170 cm, confezionamento diretto	32
S3609CE	Camice chirurgico, rinforzato in tessuto, XL, 130 cm, confezionamento diretto	30
FS3645CE	Camice chirurgico, Essential, standard, XL, 140 cm, confezionamento diretto	36
S3612CE	Camice chirurgico, rinforzato in tessuto, XL, 150 cm, confezionamento diretto	28
S3611CE	Camice chirurgico, rinforzato in tessuto, 2XL, 170 cm, confezionamento diretto	24
S3610CE	Camice chirurgico, polirinforzato, L, 120 cm, confezionamento diretto	32
S3640CE	Camice chirurgico, polirinforzato, XL, 140 cm, confezionamento diretto	28
S3613CE	Camice chirurgico, polirinforzato, XL, 150 cm, confezionamento diretto	24
S3681CE	Camice chirurgico, polirinforzato, 2XL, 170 cm, confezionamento diretto	20





Teli e set chirurgici

Perché scegliere i teli chirurgici Medline?

In sala operatoria, le prestazioni ottimali non sono un optional.

È per questo che Medline punta ad ottenere prestazioni elevate senza compromettere il valore.

Lavoriamo insieme ai nostri clienti per realizzare teli specifici per ogni procedura che rispondano alle vostre aspettative, per poi migliorarli ulteriormente.

Progettato per eccellere nei punti giusti

- » **Le dimensioni generose garantiscono un campo sterile completo.**
- » **Il resistente velcro fermatubi** blocca i tubi permettendo di ridurre i tempi di preparazione.
- » **La striscia adesiva posizionata a mano** offre un'eccezionale precisione e protezione nell'area di incisione.
- » **Il tappetino antiscivolo per strumenti** consente di tenere gli strumenti a portata di mano e ne impedisce la caduta sul pavimento.
- » **Il tampone assorbente per aree critiche** garantisce la massima assorbenza e resistenza all'abrasione dove serve di più.*

1. Controllo dei fluidi

I tessuti altamente assorbenti e le zone impermeabili ai fluidi creano una barriera protettiva e aiutano a evitare le macchie di sangue e la contaminazione dei fluidi.



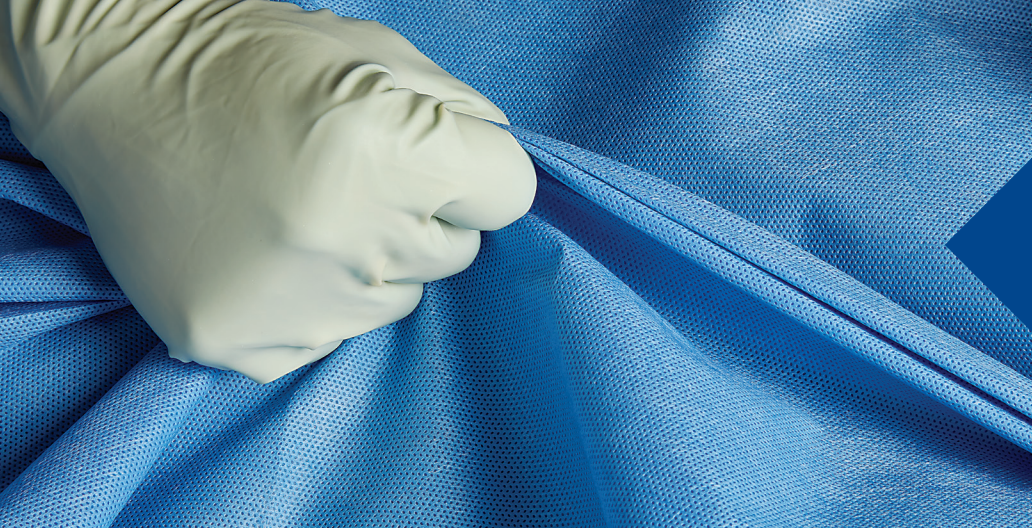

2.

Resistenza fisica

I tessuti più pesanti e resistenti agli strappi offrono una migliore protezione, soprattutto laddove è richiesta una mobilità elevata, come in ortopedia.

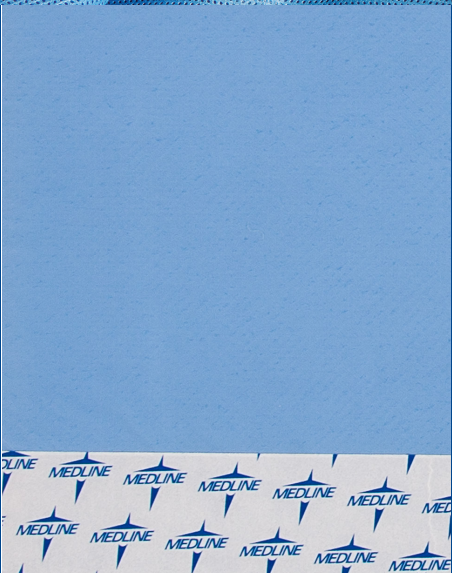

3.

Drappeggiabilità e praticità d'uso

La tecnologia innovativa dei tessuti e le caratteristiche del design contribuiscono a garantire la sicurezza del paziente, a migliorare la drappeggiabilità e a ridurre i tempi di preparazione in sala operatoria.

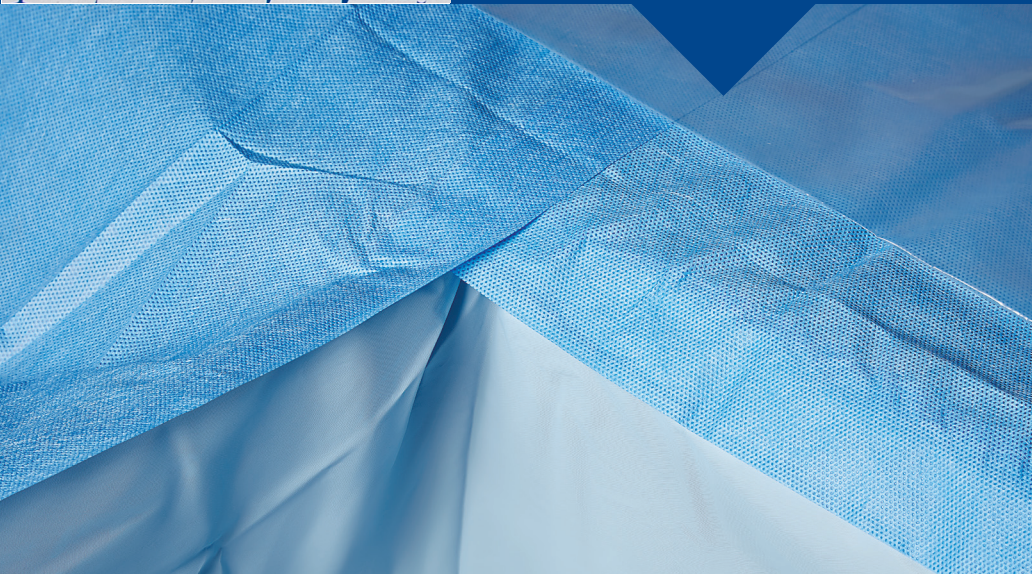

4.

Adattabilità perfetta

Adesivo delicato sulla pelle per garantire il comfort del paziente.

5.

Resistenza alla lanugine e all'abrasione

I teli resistenti alla lanugine e all'abrasione, conformi agli standard industriali, soddisfano i rigorosi requisiti chirurgici e contribuiscono a ridurre il rischio di contaminazioni incrociate.



Materiali a confronto

La gamma di teli Medline è la più ampia del settore. La tecnologia innovativa dei tessuti e le caratteristiche del design contribuiscono a garantire la sicurezza del paziente, a migliorare la drappeggiabilità e a ridurre i tempi di preparazione in sala operatoria. Sono disponibili quattro tipologie di tessuti, per soddisfare le esigenze di tutte le branche chirurgiche. Un codice colore consente di distinguere le diverse linee.

Teli chirurgici OPS™ Essential

Il materiale Essential di Medline composto da due strati non solo assorbe i liquidi e i fluidi corporei, ma lo strato interno fornisce anche una barriera impenetrabile contro fluidi e batteri.



Teli chirurgici OPS™ Ultimate

Realizzati con un composto a tre strati di materiali diversi, i teli Ultimate sono all'altezza del loro nome: assorbono i liquidi in tutta la superficie del telo, costituiscono una barriera contro fluidi e batteri e assicurano il comfort del paziente.

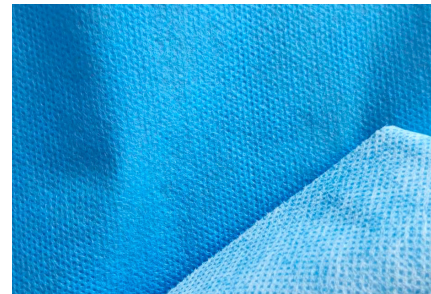

Teli chirurgici OPS™ Advanced

Composti da cinque robusti strati di fibre, i nostri teli in SMS garantiscono drappeggiabilità, morbidezza e una barriera contro i microrganismi. Inoltre, garantiscono una buona traspirabilità per favorire il controllo dell'umidità.

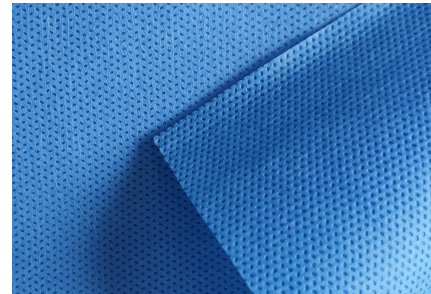

Teli chirurgici Eclipse

Il materiale spunlace simil-tessuto di Medline offre una soluzione traspirante e morbida. Inoltre, garantisce una barriera contro i fluidi e i microbi.



Teli trasparenti Invisishield

I teli Invisishield consentono al chirurgo di vedere facilmente l'area attorno ai punti di incisione, soprattutto nei piccoli animali. Realizzati in polietilene e poliuretano (PU) antistrappo, questi teli offrono un'ottima protezione dai liquidi.



Set di base

ES15303CE – Set di teli base

40 pz/scatola

Componente	Descrizione	Taglia	Qtà componente	Materiale
ES02C221	Telo	90x75 cm	1	Biaccoppiato
ES02C215	Telo adesivo	45x50 cm	4	Biaccoppiato

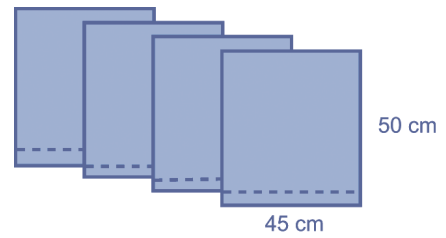

ES15307CE – Set di teli base

16 pz/scatola

Componente	Descrizione	Taglia	Qtà componente	Materiale
ES02C221	Telo	90x75 cm	1	Biaccoppiato
ES02C212	Telo adesivo	75x75 cm	4	Biaccoppiato

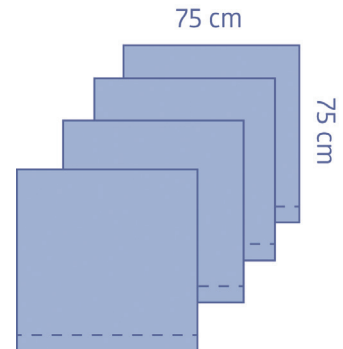

ES30014CE – Set di teli base

20 pz/scatola

Componente	Descrizione	Taglia	Qtà componente	Materiale
7471	Salvietta asciugamano	30x20 cm	2	Cellulosa
ZHE750	Nastro chirurgico adesivo	9x50 cm	1	Spunlace
ES02C211	Telo adesivo	90x75 cm	4	Biaccoppiato
BTCM15	Telo tavolo madre, 50µm	140x190 cm	1	PP/PE
1025B	Telo a foglio singolo		1	SMS

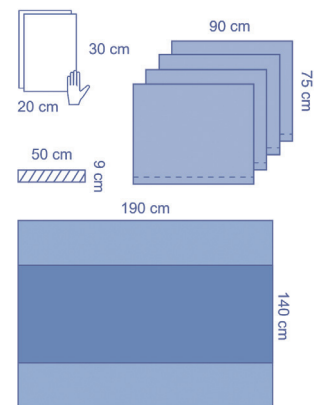

TB30014CEA – Set di teli base

16 pz/scatola

Componente	Descrizione	Taglia	Qtà componente	Materiale
7471	Salvietta asciugamano	30x20 cm	2	Cellulosa
TB31300	Telo adesivo	98x75 cm	4	Triaccoppiato
BTCM15	Telo tavolo madre, 50µm	140x190 cm	1	PP/PE
1025B	Telo a foglio singolo		1	SMS

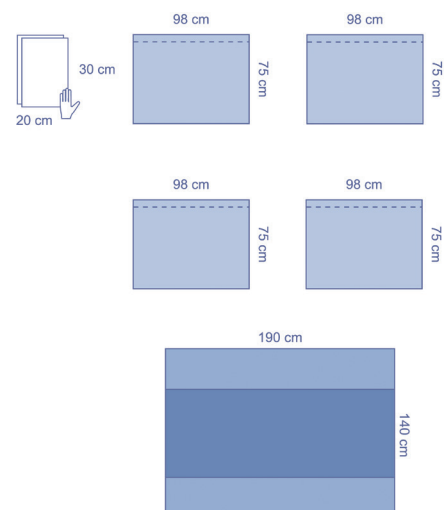

Set universali standard

ES10110CE – Set universale

10 pz/scatola

Componente	Descrizione	Taglia	Qtà componente	Materiale
7471	Salviette asciugamano	30x20 cm	2	Cellulosa
ZHE750	Nastro chirurgico adesivo	9x50 cm	1	Spunlace
ES02C211	Telo laterale	90x75 cm	2	Biaccoppiato
ES11604	Telo piedi	175x175 cm	1	Biaccoppiato
ES10481	Telo testa	260x160 cm	1	Biaccoppiato
BTCM15	Telo tavolo madre 50µm	140x190 cm	1	PE blu
1025B	Telo a foglio singolo		1	SMS

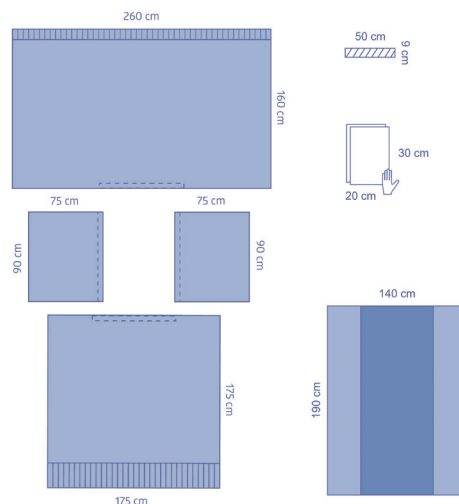

ES10111CE – Set universale

10 pz/scatola

Componente	Descrizione	Taglia	Qtà componente	Materiale
7471	Salviette asciugamano	30x20 cm	4	Cellulosa
7014WP	Velcro fermatubi	2,5x14 cm	1	Poliestere
ES02C2105	Telo	98x75 cm	2	Biaccoppiato
ES11602	Telo piedi	190x200 cm	1	Biaccoppiato
ES10483	Telo testa	260x160 cm	1	Biaccoppiato
BTCM15	Telo tavolo madre 50µm	140x190 cm	1	PE blu
1025B	Telo a foglio singolo		1	SMS

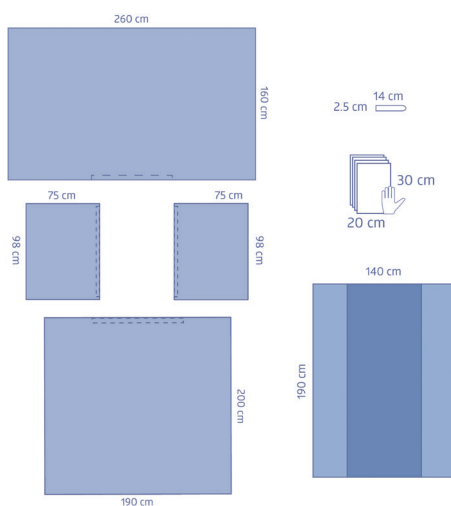

ES10115CE – Set universale

12 pz/scatola

Componente	Descrizione	Taglia	Qtà componente	Materiale
8339	Copertura per carrello Mayo	80x142 cm	1	PE blu
7471	Salviette asciugamano	30x20 cm	4	Cellulosa
ZHE750	Nastro chirurgico adesivo	9x50 cm	1	Spunlace
ES02C211	Telo laterale	90x75 cm	2	Biaccoppiato
ES11600	Telo piedi	175x175 cm	1	Biaccoppiato
ES10482	Telo testa	240x150 cm	1	Biaccoppiato
BTCM15	Telo tavolo madre 50µm	140x190 cm	1	PE blu

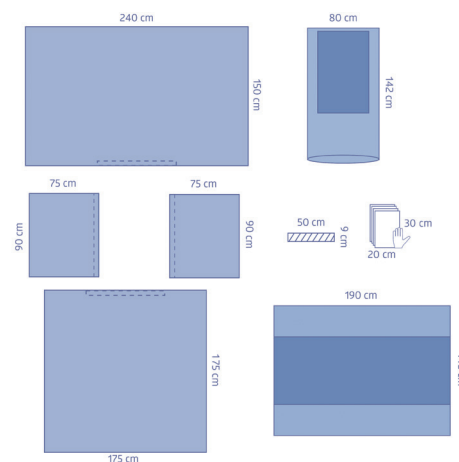

ES10114CE – Set universale

10 pz/scatola

Componente	Descrizione	Taglia	Qtà componente	Materiale
7471	Salviette asciugamano	30x20 cm	2	Cellulosa
ZHE750	Nastro chirurgico adesivo	9x50 cm	3	Spunlace
8339	Copertura per carrello Mayo	80x142 cm	1	PE blu
ES02C211	Telo laterale	90x75 cm	2	Biaccoppiato
ES11604	Telo piedi	175x175 cm	1	Biaccoppiato
ES10481	Telo testa	260x160 cm	1	Biaccoppiato
BTCM15	Telo tavolo madre 50µm	140x190 cm	1	PE blu

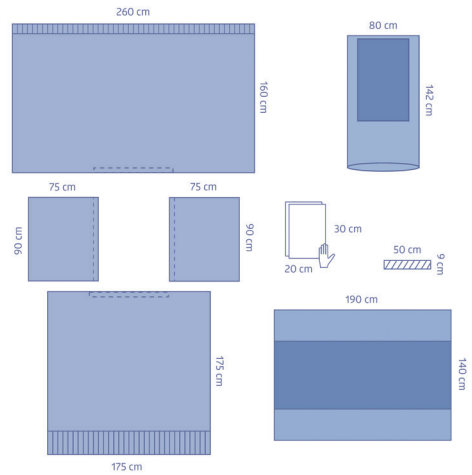

ES10116CE – Set universale di grandi dimensioni

10 pz/scatola

Componente	Descrizione	Taglia	Qtà componente	Materiale
8339	Copertura per carrello Mayo	80x142 cm	1	PE blu
7471	Salviette asciugamano	30x20 cm	2	Cellulosa
ZHE750	Nastro chirurgico adesivo	9x50 cm	1	Spunlace
ES10428	Telo laterale	110x100 cm	2	Biaccoppiato
ES11601	Telo piedi	190x190 cm	1	Biaccoppiato
ES10483	Telo testa	260x160 cm	1	Biaccoppiato
BTCM15	Telo tavolo madre 50µm	140x190 cm	1	PE blu

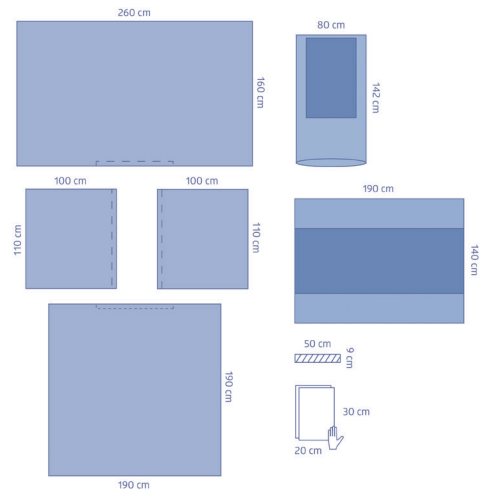

ES10117CE – Set universale di grandi dimensioni

10 pz/scatola

Componente	Descrizione	Taglia	Qtà componente	Materiale
7471	Salviette asciugamano	30x20 cm	4	Cellulosa
ZHE750	Nastro chirurgico adesivo	9x50 cm	1	Spunlace
ES02C210	Telo laterale	98x75 cm	2	Biaccoppiato
ES11603	Telo piedi	240x200 cm	1	Biaccoppiato
ES10483	Telo testa	260x160 cm	1	Biaccoppiato
BTCM15	Telo tavolo madre 50µm	140x190 cm	1	PE blu
1025B	Telo a foglio singolo		1	SMS

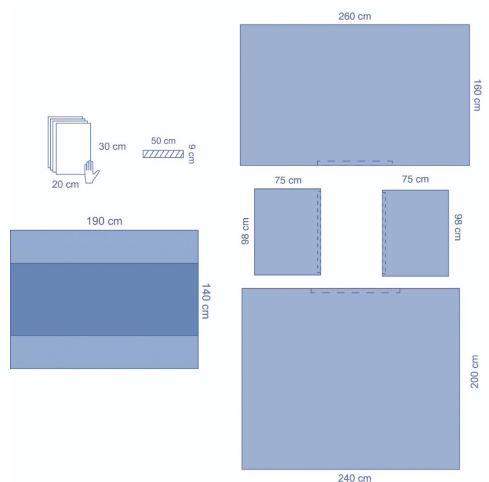

TB30110CE – Set universale

8 pz/scatola

Componente	Descrizione	Taglia	Qtà componente	Materiale
7471	Salviette asciugamano	30x20 cm	4	Cellulosa
7014WP	Velcro fermatubi	2,5x14 cm	1	Poliestere
TB31300	Telo laterale	98x75 cm	2	Triaccoppiato
TB31600	Telo piedi	196x200 cm	1	Triaccoppiato
TB31900	Telo testa	260x160 cm	1	Triaccoppiato
BTCM15	Telo tavolo madre 50µm	140x190 cm	1	PE blu
1025B	Telo a foglio singolo		1	SMS

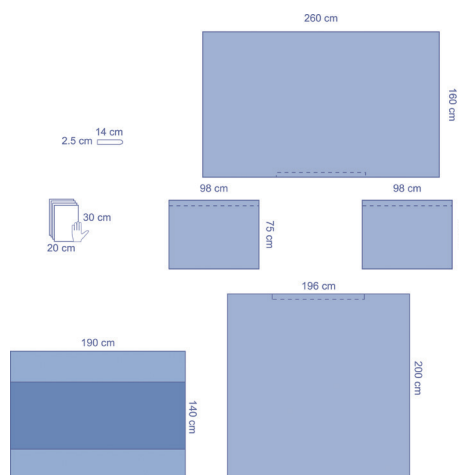
**TB30114CE** – Set universale

8 pz/scatola

Componente	Descrizione	Taglia	Qtà componente	Materiale
7471	Salviette asciugamano	30x20 cm	4	Cellulosa
7014WP	Velcro fermatubi	2,5x14 cm	1	Poliestere
8339	Copertura per carrello Mayo	80x142 cm	1	PE blu
TB31300	Telo laterale	98x75 cm	2	Triaccoppiato
TB31600	Telo piedi	196x200 cm	1	Triaccoppiato
TB31900	Telo testa	260x160 cm	1	Triaccoppiato
BTCM15	Telo tavolo madre 50µm	140x190 cm	1	PE blu

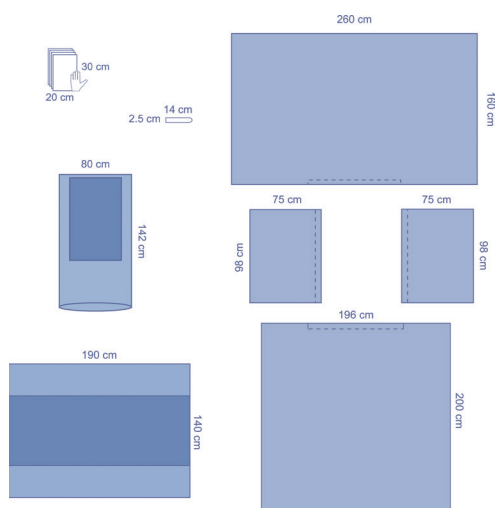
**ES10175CE** – Set universale pediatrico

10 pz/scatola

Componente	Descrizione	Taglia	Qtà componente	Materiale
8339	Copertura per carrello Mayo	80x142 cm	1	PE blu
ZHE750	Nastro chirurgico adesivo	9x50 cm	1	Spunlace
7471	Salviette asciugamano	30x20 cm	4	Cellulosa
ES02C2125	Telo laterale	75x75 cm	2	Biaccoppiato
ES10470	Telo piedi	175x190 cm	1	Biaccoppiato
ES104835	Telo testa	260x160 cm	1	Biaccoppiato
BTCM15	Telo tavolo madre 50µm	140x190 cm	1	PE blu

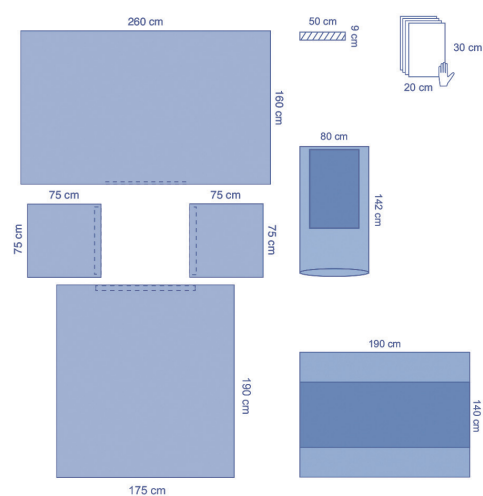

Set universali rinforzati

ES29104CE – Set universale

8 pz/scatola

Componente	Descrizione	Taglia	Qtà componente	Materiale
7471	Salviette asciugamano	30x20 cm	4	Cellulosa
7014WP	Velcro fermatubi	2,5x14 cm	1	Poliestere
ZHE750	Nastro chirurgico adesivo	9x50 cm	1	Spunlace
ES29443	Telo laterale, rinforzato	90x75 cm	2	Biaccoppiato
ES29470	Telo piede, rinforzato	175x190 cm	1	Biaccoppiato
ES29483	Telo testa, rinforzato	240x150 cm	1	Biaccoppiato
BTCM15	Telo tavolo madre 50µm	140x190 cm	1	PE blu
1025B	Telo a foglio singolo		1	SMS

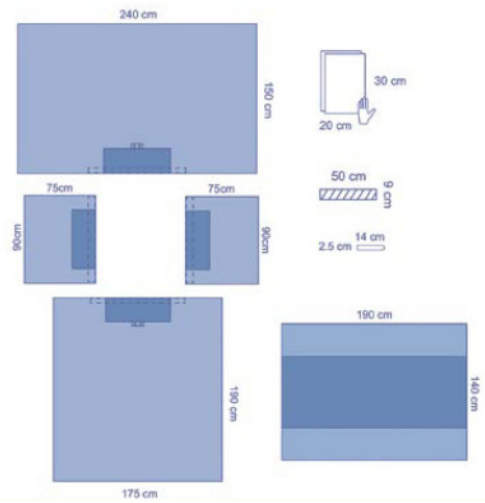

ES29105CE – Set universale

8 pz/scatola

Componente	Descrizione	Taglia	Qtà componente	Materiale
7471	Salviette asciugamano	30x20 cm	4	Cellulosa
7014WP	Velcro fermatubi	2,5x14 cm	1	Poliestere
ZHE750	Nastro chirurgico adesivo	9x50 cm	1	Spunlace
ES29444	Telo laterale, rinforzato	110x95 cm	1	Biaccoppiato
ES29471	Telo piede, rinforzato	200x200 cm	1	Biaccoppiato
ES29480	Telo testa, rinforzato	260x170 cm	1	Biaccoppiato
BTCM15	Telo tavolo madre 50µm	140x190 cm	1	PE blu
1025B	Telo a foglio singolo		1	SMS

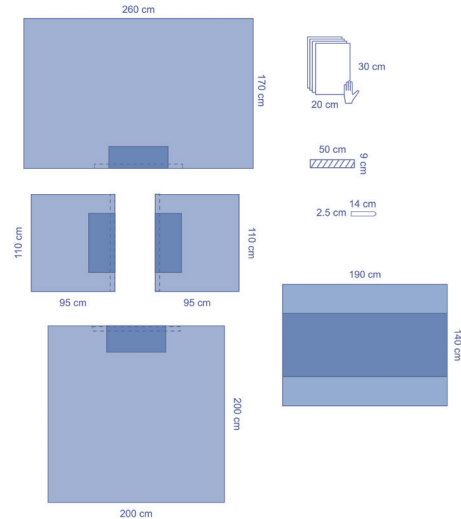

ES29106CE

– Set universale con copertura per poggibraccia

10 pz/scatola

Componente	Descrizione	Taglia	Qtà componente	Materiale
7471	Salviette asciugamano	30x20 cm	2	Cellulosa
ZHE750	Nastro chirurgico adesivo	9x50 cm	1	Spunlace
ES29444	Telo laterale, rinforzato	110x95 cm	2	Biaccoppiato
ES29471	Telo piede, rinforzato	200x200 cm	1	Biaccoppiato
ES2931	Telo testa, rinforzato, copertura per poggibraccia	269x182 cm	1	Biaccoppiato
BTCM15	Telo tavolo madre 50µm	140x190 cm	1	PE blu
1025B	Telo a foglio singolo		1	SMS

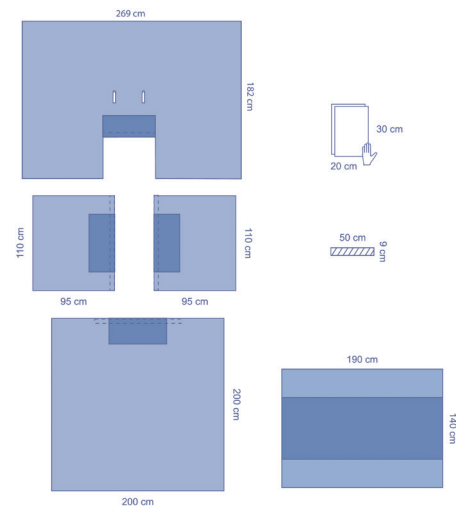

ES29109CE – Set universale di grandi dimensioni 8 pz/scatola

Componente	Descrizione	Taglia	Qtà componente	Materiale
7471	Salviette asciugamano	30x20 cm	2	Cellulosa
ZHE750	Nastro chirurgico adesivo	9x50 cm	1	Spunlace
7014WP	Velcro fermatubi	2,5x14 cm	1	Poliestere
ES2980	Telo testa, rinforzato, adesivo lungo	300x183 cm	1	Biaccoppiato
ES29474	Telo piede, rinforzato	190x240 cm	1	Biaccoppiato
ES29444	Telo laterale, rinforzato	110x95 cm	2	Biaccoppiato
BTCM15	Telo tavolo madre 50µm	140x190 cm	1	PE blu
1025B	Telo a foglio singolo		1	SMS

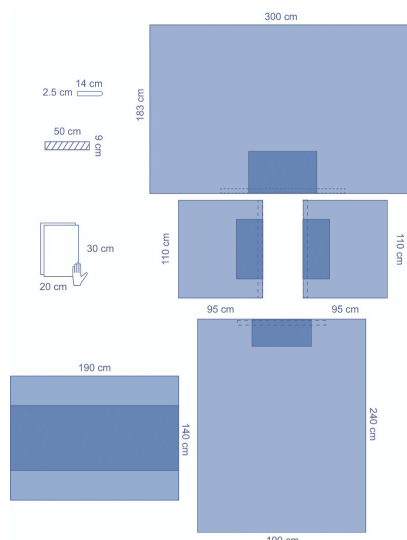

ES29115CE – Set universale 8 pz/scatola

Componente	Descrizione	Taglia	Qtà componente	Materiale
7471	Salviette asciugamano	30x20 cm	4	Cellulosa
ZHE750	Nastro chirurgico adesivo	9x50 cm	1	Spunlace
8339	Copertura per carrello Mayo	80x142 cm	1	PE blu
ES29443	Telo laterale, rinforzato	90x75 cm	2	Biaccoppiato
ES29470	Telo piede, rinforzato	175x190 cm	1	Biaccoppiato
ES29483	Telo testa, rinforzato	240x150 cm	1	Biaccoppiato
TC060	Telo tavolo madre 50µm	152x190 cm	1	PE blu

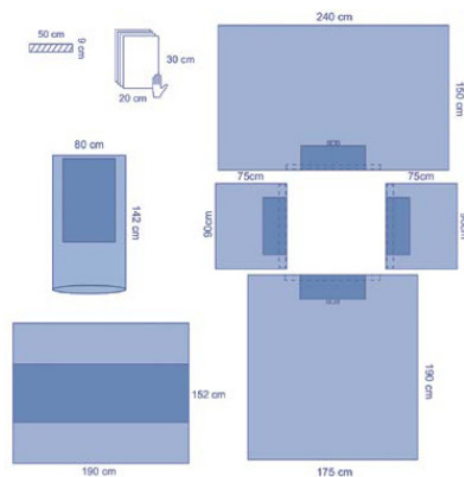

ES29114CE – Set universale 10 pz/scatola

Componente	Descrizione	Taglia	Qtà componente	Materiale
8339	Copertura per carrello Mayo	80x142 cm	1	PE blu
7471	Salviette asciugamano	30x20 cm	4	Cellulosa
7014WP	Velcro fermatubi	2,5x14 cm	1	Poliestere
ZHE750	Nastro chirurgico adesivo	9x50 cm	1	Spunlace
ES29444	Telo laterale, rinforzato	110x95 cm	2	Biaccoppiato
ES29471	Telo piede, rinforzato	200x200 cm	1	Biaccoppiato
ES29480	Telo testa, rinforzato	260x170 cm	1	Biaccoppiato
TC060	Telo tavolo madre 50µm	152x190 cm	1	PE blu

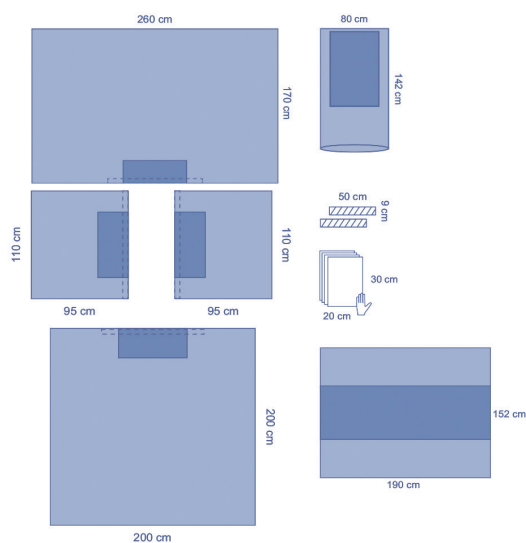

ES29108CE – Set universale di grandi dimensioni 8 pz/scatola

Componente	Descrizione	Taglia	Qtà componente	Materiale
8339	Copertura per carrello Mayo	80x142 cm	1	PE blu
7471	Salviette asciugamano	30x20 cm	4	Cellulosa
7014WP	Velcro fermatubi	2,5x14 cm	1	Poliestere
ZHE750	Nastro chirurgico adesivo	9x50 cm	1	Spunlace
ES29444	Telo laterale, rinforzato	110x95 cm	2	Biaccoppiato
ES29471	Telo piede, rinforzato	200x200 cm	1	Biaccoppiato
ES29482	Telo testa, rinforzato, adesivo lungo	300x170 cm	1	Biaccoppiato
TC060	Telo tavolo madre 50µm	152x190 cm	1	PE blu

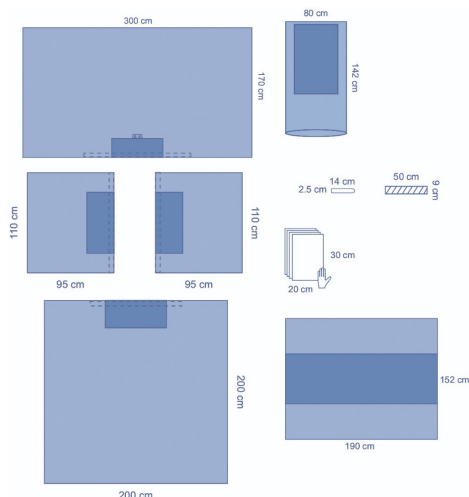

ES29906CE – Set universale di grandi dimensioni 8 pz/scatola

Componente	Descrizione	Taglia	Qtà componente	Materiale
7471	Salviette asciugamano	30x20 cm	2	Cellulosa
BTCM16	Copertura tavolo madre 50µm, piegata	140x190 cm	1	PE blu
04A039	Sacca per strumenti, 1 compartimento	33x41cm	1	PE
ZHE750	Nastro chirurgico adesivo	9x50 cm	2	Spunlace
ES29439	Telo laterale, rinforzato	112x98 cm	2	Biaccoppiato
ES2980	Telo testa, rinforzato, adesivo lungo	300x183 cm	1	Biaccoppiato
ES29479	Telo piede, rinforzato	254x183 cm	1	Biaccoppiato
BTCL35	Telo tavolo madre 90µm	160x240 cm	1	PE blu
1025B	Telo a foglio singolo		1	SMS

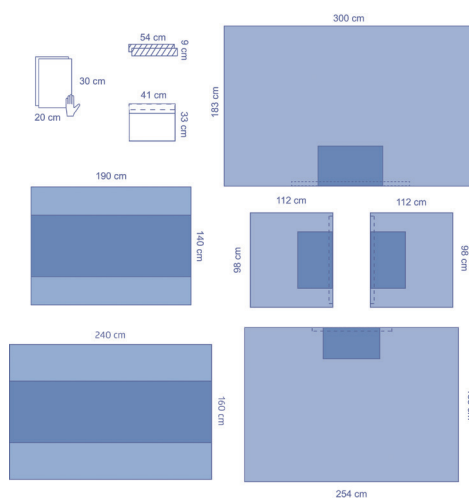

ES29104GCE – Set universale con camici chirurgici 6 pz/scatola

Componente	Descrizione	Taglia	Qtà componente	Materiale
E3510	Camice operatorio UltraGard, polirinforzato	XL, 120 cm	1	SMS
7014WP	Velcro fermatubi	2,5x14 cm	1	Poliestere
ZHE750	Nastro chirurgico adesivo	9x50 cm	1	Spunlace
7471	Salviette asciugamano	30x20 cm	4	Cellulosa
E3540	Camice operatorio UltraGard, polirinforzato	XL, 140 cm	2	SMS
8339	Copertura per carrello Mayo	80x142 cm	1	PE blu
ES29443	Telo laterale, rinforzato	90x75 cm	2	Biaccoppiato
ES294701	Telo piede, rinforzato	175x200 cm	1	Biaccoppiato
ES29483	Telo testa, rinforzato	240x150 cm	1	Biaccoppiato
BTCM15	Telo tavolo madre 50µm	140x190 cm	1	PE blu
1025B	Telo a foglio singolo		1	SMS

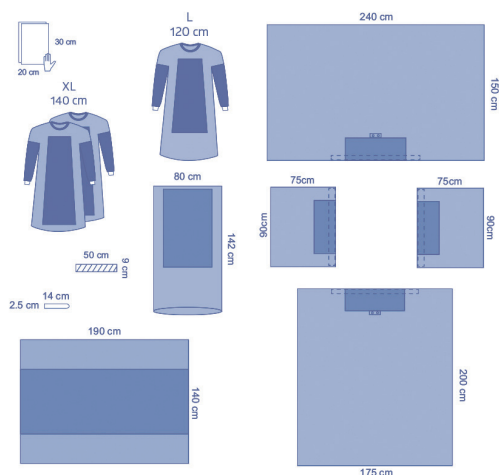

CPE29007CE

– Set universale con camici chirurgici DM/DPI

4 pz/scatola

Componente	Descrizione	Taglia	Qtà componente	Materiale
S3540P	Camice operatorio Essential, polirinfornato, DM/DPI	XL, 140 cm	1	SMS
8530	Salviette asciugamano	39x30 cm	14	Cellulosa
S3513P	Camice operatorio Essential, polirinfornato, DM/DPI	XL, 150 cm	2	SMS
8339	Copertura per carrello Mayo	80x142 cm	1	PE blu
ZHE750	Nastro chirurgico adesivo	9x50 cm	2	Spunlace
7023W	Velcro fermatubi	2,5x23 cm	2	Poliestere
04A036	Sacca per strumenti, 2 compartimenti	33x41 cm	1	PE trasparente
ES29444	Telo laterale, rinforzato	110x95 cm	2	Biaccoppiato
ES29471	Telo piede, rinforzato	200x200 cm	1	Biaccoppiato
ES29480	Telo testa, rinforzato	260x170 cm	1	Biaccoppiato
BTCL25	Telo tavolo madre, 75µm	160x240 cm	1	PE blu
1025B	Telo a foglio singolo		1	SMS

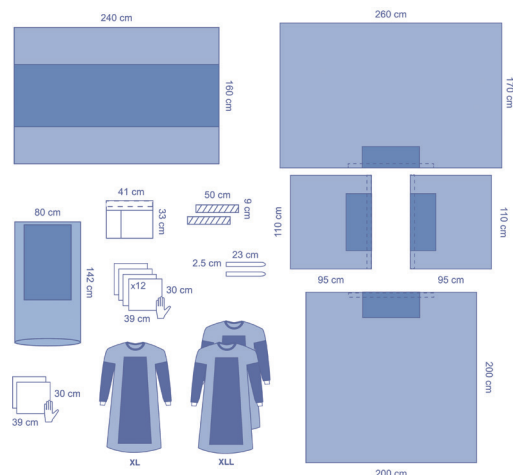
**TB29106CE**

– Set universale con copertura per poggiaabbraccia

8 pz/scatola

Componente	Descrizione	Taglia	Qtà componente	Materiale
7471	Salviette asciugamano	30x20 cm	4	Cellulosa
7014WP	Velcro fermatubi	2,5x14 cm	1	Poliestere
TB29441	Telo laterale, rinforzato	100x98 cm	2	Triaccoppiato
TB29473	Telo piede, rinforzato	196x200 cm	1	Triaccoppiato
TB29481	Telo testa, rinforzato	260x160 cm	1	Triaccoppiato
BTCM15	Telo tavolo madre 50µm	140x190 cm	1	PE blu

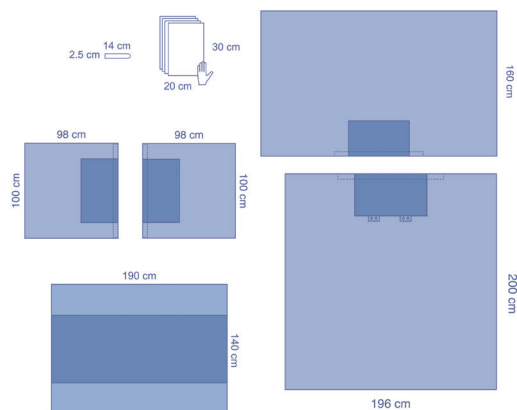
**TB29105CE – Set universale di grandi dimensioni**

6 pz/scatola

Componente	Descrizione	Taglia	Qtà componente	Materiale
7471	Salviette asciugamano	30x20 cm	4	Cellulosa
7014WP	Velcro fermatubi	2,5x14 cm	2	Poliestere
TB29444	Telo laterale, rinforzato	120x98 cm	2	Triaccoppiato
TB29471	Telo piede, rinforzato	210x196 cm	1	Triaccoppiato
TB29480	Telo testa, rinforzato	260x160 cm	1	Triaccoppiato
BTCM15	Telo tavolo madre 50µm	140x190 cm	1	PE blu
1025B	Telo a foglio singolo		1	SMS

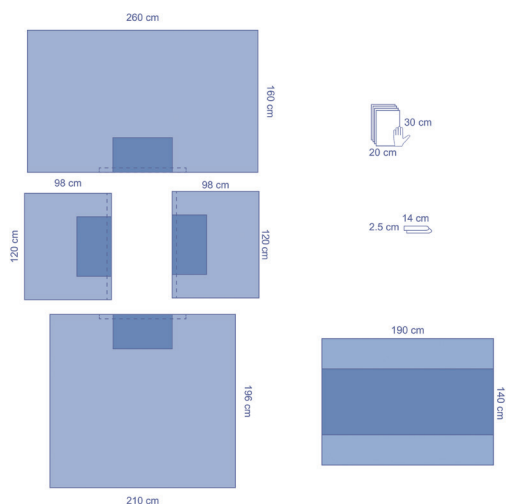

TB29114CE – Set universale

6 pz/scatola

Componente	Descrizione	Taglia	Qtà componente	Materiale
7471	Salviette asciugamano	30x20 cm	4	Cellulosa
7014WP	Velcro fermatubi	2,5x14 cm	1	Poliestere
8339	Copertura per carrello Mayo	80x142 cm	1	PE blu
TB29441	Telo laterale, rinforzato	100x98 cm	2	Triaccoppiato
TB29473	Telo piede, rinforzato	196x200 cm	1	Triaccoppiato
TB29481	Telo testa, rinforzato	260x160 cm	1	Triaccoppiato
BTCM15	Telo tavolo madre 50µm	140x190 cm	1	PE blu
1025B	Telo a foglio singolo		1	SMS

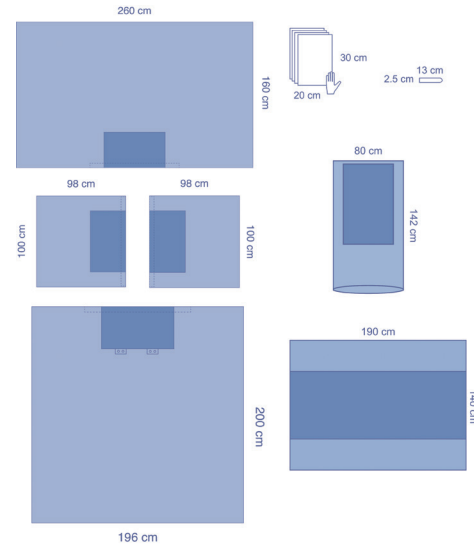
**TB29005CE – Set universale di grandi dimensioni**

4 pz/scatola

Componente	Descrizione	Taglia	Qtà componente	Materiale
8339	Copertura per carrello Mayo	80x142 cm	1	PE blu
8520	Salviette asciugamano	58x39 cm	2	Cellulosa
29960	Sacca sutura	25x34 cm	1	PE
ZHE750	Nastro chirurgico adesivo	9x50 cm	1	Spunlace
TB29428	Telo laterale, rinforzato	112x98 cm	2	Triaccoppiato
TB29463	Telo piede, rinforzato	190x183 cm	1	Triaccoppiato
TB2980	Telo testa, rinforzato, adesivo lungo	300 x 183 cm	1	Triaccoppiato
BTCL25	Telo tavolo madre, 75µm	160x240 cm	1	PE blu

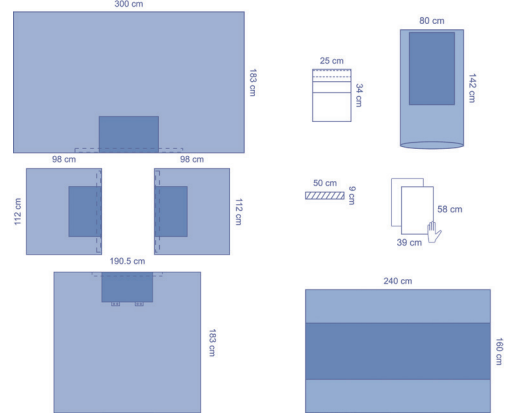
**CPU29002CE – Set universale di grandi dimensioni**

6 pz/scatola

Componente	Descrizione	Taglia	Qtà componente	Materiale
8530	Salviette asciugamano	39x30 cm	4	Cellulosa
8339	Copertura per carrello Mayo	80x142 cm	1	PE blu
04A036	Sacca per strumenti, 2 compartimenti	33x41 cm	1	PE
S3513P	Camice operatorio Essential, polirinforzato, DM/DPI	XL, 150 cm	1	SMS
ZHE750	Nastro chirurgico adesivo	9x50 cm	2	Spunlace
TB29444	Telo laterale, rinforzato	120x98 cm	1	Triaccoppiato
TB29476	Telo testa, rinforzato	254x183 cm	1	Triaccoppiato
TB29473	Telo piede, rinforzato	196x200 cm	1	Triaccoppiato
BTCL25	Telo tavolo madre, 75µm	160x240 cm	1	PE blu
1025B	Telo a foglio singolo		1	SMS

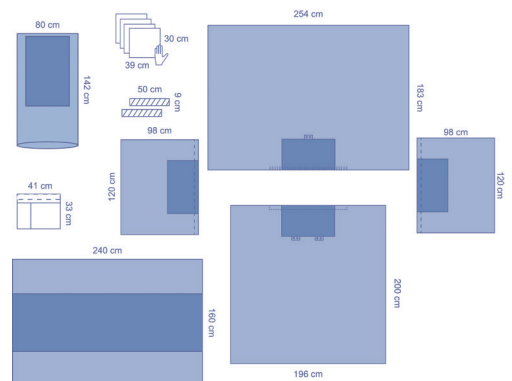

SM29105CE – Set universale

5 pz/scatola

Componente	Descrizione	Taglia	Qtà componente	Materiale
SPTE-HNTOM	Salviette asciugamano	34x36 cm	4	Cellulosa
SPTE-SIDSM4	Telo laterale, rinforzato	112x102 cm	2	SMS
SPTE-FTDSM5	Telo piede, rinforzato	196x196 cm	1	SMS
SPTE-HEDSM8	Telo testa, rinforzato	260x152 cm	1	SMS
TC060	Telo tavolo madre 50µm	152x190 cm	1	PE blu
1025B	Telo a foglio singolo		1	SMS

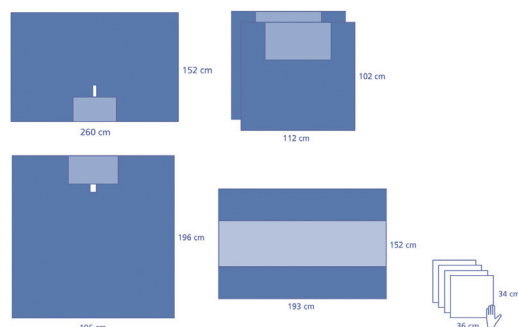
**DYJPEUNPSM2 – Set universale**

5 pz/scatola

Componente	Descrizione	Taglia	Qtà componente	Materiale
8339	Copertura per carrello Mayo	80x142 cm	1	PE blu
SPTE-HNTOM	Salviette asciugamano	34x36 cm	4	Cellulosa
SPTE-SIDSM2	Telo laterale, rinforzato	93x75 cm	2	SMS
SPTE-FTDSM1	Telo piede, rinforzato	183x175 cm	1	SMS
SPTE-HEDSM2	Telo testa, rinforzato	250x152 cm	1	SMS
TC060	Telo tavolo madre 50µm	152x190 cm	1	PE blu

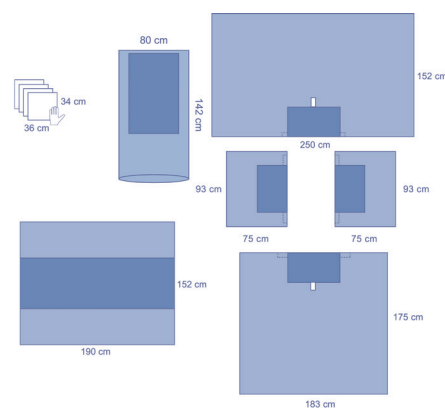
**DYJPEUNPSM1 – Set universale**

5 pz/scatola

Componente	Descrizione	Taglia	Qtà componente	Materiale
8339	Copertura per carrello Mayo	80x142 cm	1	PE blu
SPTE-SIDSM1	Telo laterale, rinforzato	112x102 cm	2	SMS
SPTE-FTDSM1	Telo piede, rinforzato	183x175 cm	1	SMS
SPTE-HEDSM4	Telo testa, rinforzato	260x157 cm	1	SMS
TC060	Telo tavolo madre 50µm	152x190 cm	1	PE blu

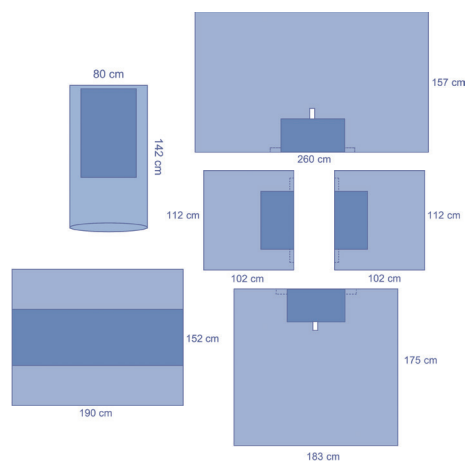
**DYJPEUNMPSM1 – Set universale**

5 pz/scatola

Componente	Descrizione	Taglia	Qtà componente	Materiale
8339	Copertura per carrello Mayo	80x142 cm	1	PE blu
SPTE-SIDSM1	Telo laterale, rinforzato	112x102 cm	2	SMS
SPTE-FTDSM1	Telo piede, rinforzato	183x175 cm	1	SMS
SPTE-HEDSM1	Telo testa, rinforzato	300x183 cm	1	SMS
TC060	Telo tavolo madre 50µm	152x190 cm	1	PE blu

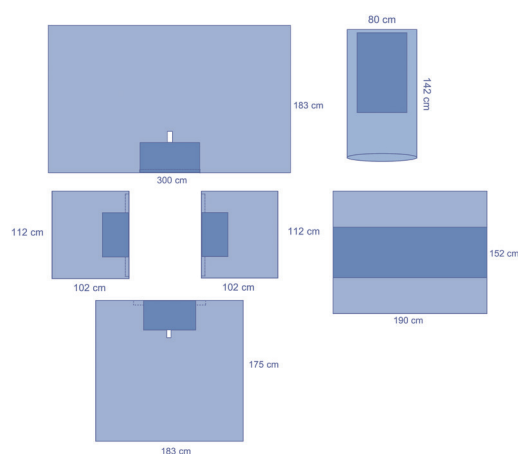

ES29103CE – Set universale pediatrico

8 pz/scatola

Componente	Descrizione	Taglia	Qtà componente	Materiale
7471	Salviette asciugamano	30x20 cm	2	Cellulosa
7014WP	Velcro fermatubi	2,5x14 cm	1	Poliestere
ZHE750	Nastro chirurgico adesivo	9x50 cm	1	Spunlace
ES294435	Telo laterale, rinforzato	90x75 cm	2	Biaccoppiato
ES294705	Telo piede, rinforzato	175x190 cm	1	Biaccoppiato
ES294835	Telo testa, rinforzato	240x150 cm	1	Biaccoppiato
BTCM15	Telo tavolo madre 50µm	140x190 cm	1	PE blu
1025B	Telo a foglio singolo		1	SMS

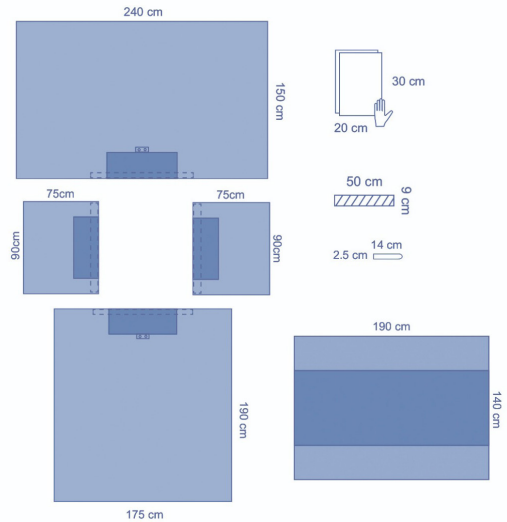

DYJPEPDUPSM – Set universale pediatrico

8 pz/scatola

Componente	Descrizione	Taglia	Qtà componente	Materiale
8339	Copertura per carrello Mayo	80x142 cm	1	PE blu
SPTE-HNTOM	Salviette asciugamano	34x36 cm	2	Cellulosa
SPTE-SIDSM3	Telo laterale, rinforzato	102x75 cm	1	SMS
SPTE-FTDSM2	Telo piede, rinforzato	190x183 cm	1	SMS
SPTE-HEDSM3	Telo testa, rinforzato	250x157 cm	1	SMS
TC060	Telo tavolo madre 50µm	152x190 cm	1	PE blu

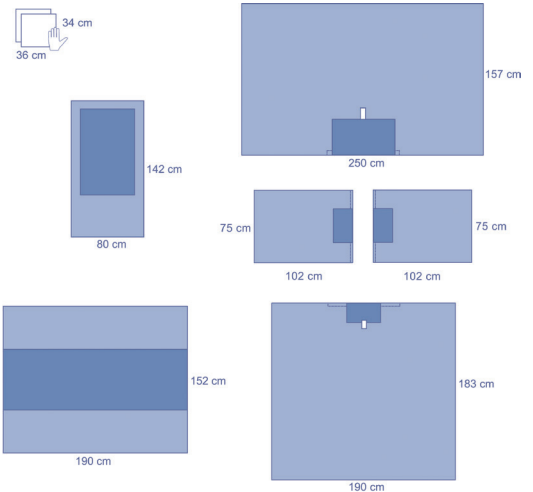

CP29174CE – Set universale pediatrico

10 pz/scatola

Componente	Descrizione	Taglia	Qtà componente	Materiale
8530	Salviette asciugamano	39x30 cm	1	Cellulosa
04A035	Nastro chirurgico adesivo	8x40 cm	2	PE trasparente
F2952	Telo laterale, rinforzato	123x75 cm	2	Spunlace
F2939	Telo adesivo, rinforzato	112x183 cm	2	Spunlace
BTCM15	Telo tavolo madre 50µm	140x190 cm	1	PE blu
1025B	Telo a foglio singolo		1	SMS

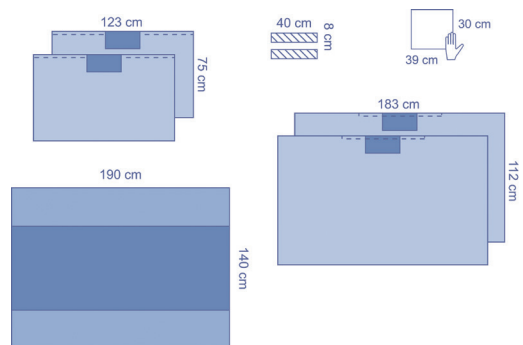

Teli e set addominali e toracici

TB29492CE – Telo per laparotomia pediatrica 18 pz/scatola

Componente	Descrizione	Taglia	Qtà componente	Materiale
TB29492	Telo per laparotomia pediatrica con fenestrazione adesiva 15x15 cm	196x274 cm	1	Triaccoppiato
1025B	Telo a foglio singolo		1	SMS

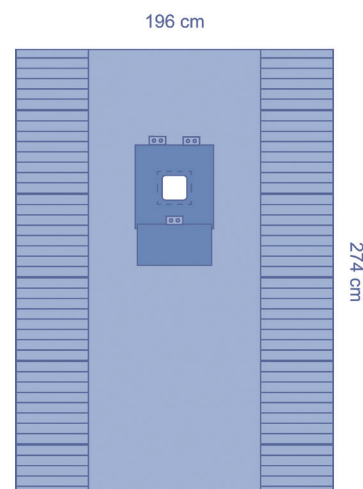

TB29493CE – Telo per laparotomia pediatrica 15 pz/scatola

Componente	Descrizione	Taglia	Qtà componente	Materiale
TB29493	Telo per laparotomia pediatrica con fenestrazione adesiva 15x15 cm	196/254x286 cm	1	Triaccoppiato
1025B	Telo a foglio singolo		1	SMS

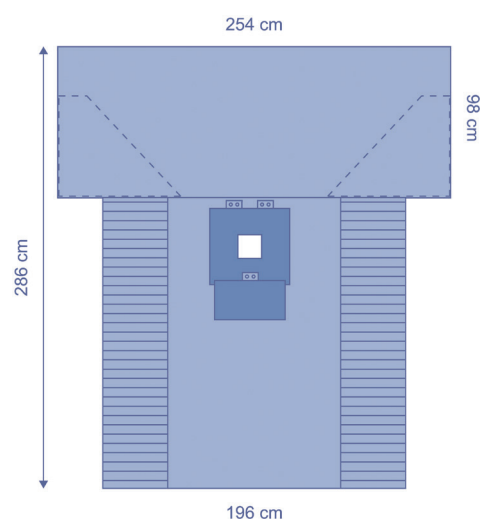

TB29410CE – Telo per laparotomia 12 pz/scatola

Componente	Descrizione	Taglia	Qtà componente	Materiale
TB29410	Telo per laparotomia con fenestrazione adesiva 12x32 cm	196/254x310 cm	1	Triaccoppiato
1025B	Telo a foglio singolo		1	SMS

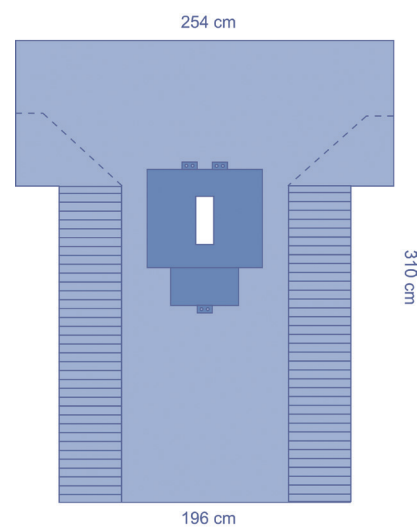

29511CEA – Telo per laparotomia

10 pz/scatola

Componente	Descrizione	Taglia	Qtà componente	Materiale
29511	Telo per laparotomia con fenestratura per incisione 23x37 cm	196/254x314 cm	1	Spunlace
1025B	Telo a foglio singolo		1	SMS

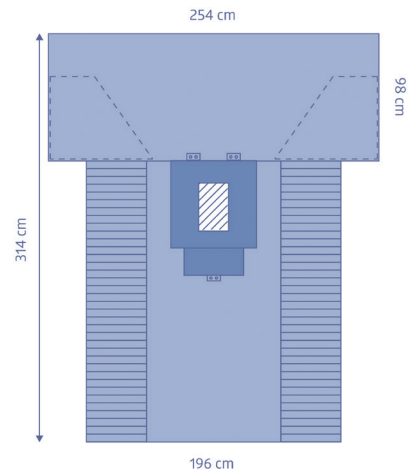

TB29138CE – Set per laparotomia

8 pz/scatola

Componente	Descrizione	Taglia	Qtà componente	Materiale
8339	Copertura per carrello Mayo	80x142 cm	1	PP/PE
05144	Sacca sutura	16x31 cm	1	Carta
8520	Salvietta asciugamano	58x39 cm	1	Cellulosa
TB29410	Telo per laparotomia con fenestratura adesiva 12x32 cm	196/254x310 cm	1	Triaccoppiato
BTCM15	Telo tavolo madre, 50µm	140x190 cm	1	PP/PE

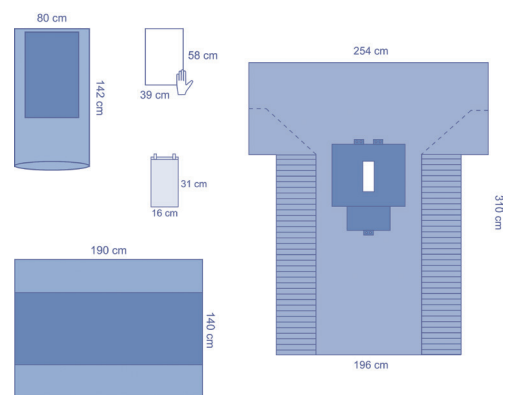

TB9429CE – Telo per laparoscopia

7 pz/scatola

Componente	Descrizione	Taglia	Qtà componente	Materiale
TB9429	Telo per laparoscopia, fenestratura adesiva 25x28cm, con gambali	196/269x304 cm	1	Triaccoppiato
1025B	Telo a foglio singolo		1	SMS

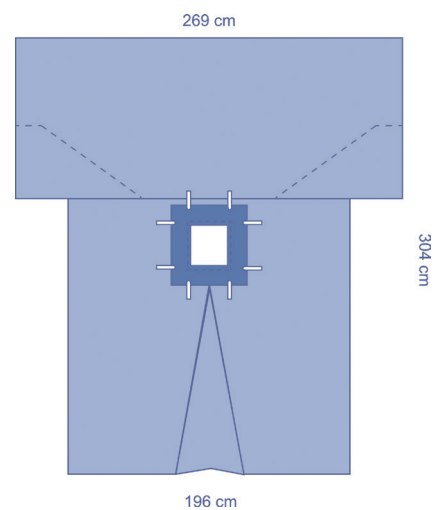

DYJPELAPPSM – Set per laparoscopia

8 pz/scatola

Componente	Descrizione	Taglia	Qtà componente	Materiale
8339	Copertura per carrello Mayo	80x142 cm	1	PP/PE
LCDSM	Telo per laparoscopia, fenestratura adesiva 30x33, con gambali	195/254x292 cm	1	SMS
TC060	Telo tavolo madre, 50µm	152x190 cm	1	PP/PE

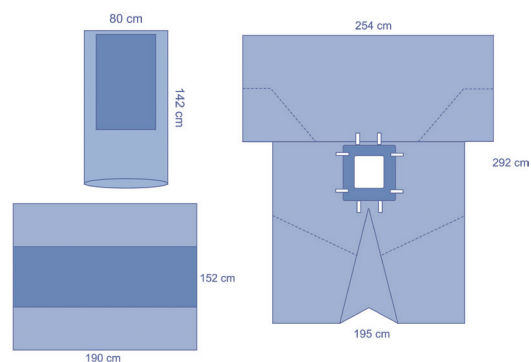
**TB9432CE – Set per laparoscopia**

7 pz/scatola

Componente	Descrizione	Taglia	Qtà componente	Materiale
TB9429	Telo per laparoscopia, fenestratura adesiva 25x28cm, con gambali	196/269x304 cm	1	Triaccoppiato
8520	Salvietta asciugamano	58x39 cm	2	Cellulosa
BTCM15	Telo tavolo madre, 50µm	140x190 cm	1	PP/PE
1025B	Telo a foglio singolo		1	SMS

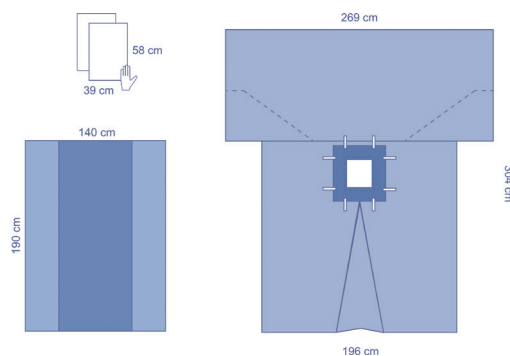
**TB9427CE – Set per laparoscopia**

6 pz/scatola

Componente	Descrizione	Taglia	Qtà componente	Materiale
8339	Copertura per carrello Mayo	80x142 cm	1	PP/PE
TB9429	Telo per laparoscopia, fenestratura adesiva 25x28cm, con gambali	196/269x304 cm	1	Triaccoppiato
BTCM15	Telo tavolo madre, 50µm	140x190 cm	1	PP/PE

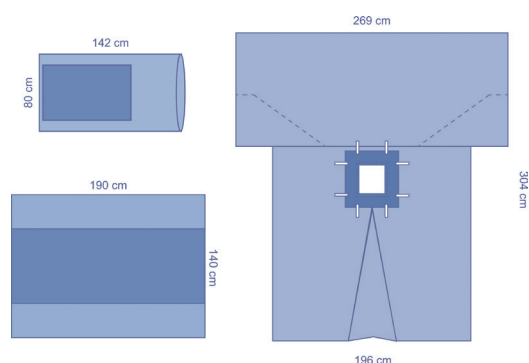

TB9458CE – Telo per laparoscopia

10 pz/scatola

Componente	Descrizione	Taglia	Qtà componente	Materiale
TB9458	Telo per laparoscopia, fenestratura adesiva 28x36 cm	196/254x314 cm	1	Triaccoppiato
1025B	Telo a foglio singolo		1	SMS

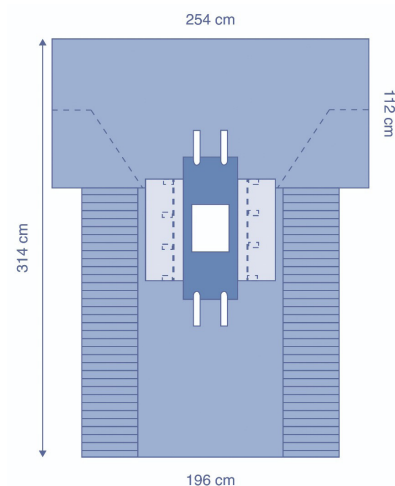

ES10500CE – Telo per laparoscopia

8 pz/scatola

Componente	Descrizione	Taglia	Qtà componente	Materiale
ES10501	Telo per laparoscopia, film di incisione fenestrato, 34x38 cm	200/255x331 cm	1	Biaccoppiato
1025B	Telo a foglio singolo		1	SMS

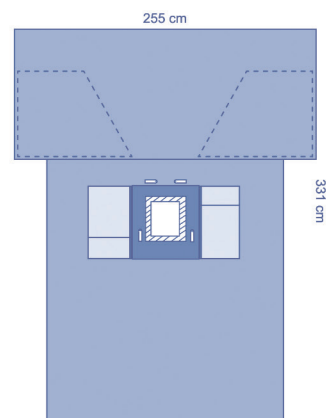

ES10501CE – Set per laparoscopia

7 pz/scatola

Componente	Descrizione	Taglia	Qtà componente	Materiale
VC594	Copertura per videocamera	13x240 cm	1	PE trasparente
7471	Salvietta asciugamano	30x20 cm	4	Cellulosa
ES10501	Telo per laparoscopia, film di incisione fenestrato, 34x38 cm	200/255x331 cm	1	Biaccoppiato
BTCM15	Telo tavolo madre, 50µm	140x190 cm	1	PP/PE
1025B	Telo a foglio singolo		1	SMS

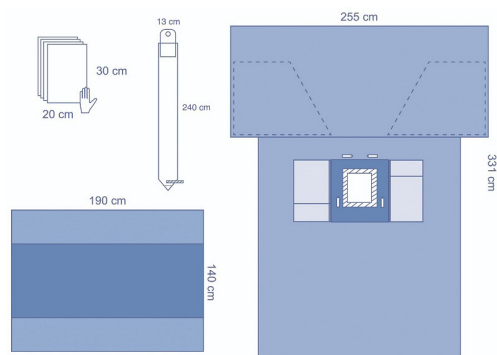

ES10499CE – Set per laparoscopia

8 pz/scatola

Componente	Descrizione	Taglia	Qtà componente	Materiale
7471	Salvietta asciugamano	30x20 cm	4	Cellulosa
7023W	Velcro fermatubi	2,5x23 cm	1	Poliestere
8339	Copertura per carrello Mayo	80x142 cm	1	PP/PE
VC594	Copertura per videocamera	13x240 cm	1	PE trasparente
ES10498	Telo per laparoscopia, fenestratura adesiva 30x35cm	301/302x255 cm	1	Biaccoppiato
BTCM15	Telo tavolo madre, 50µm	140x190 cm	1	PP/PE

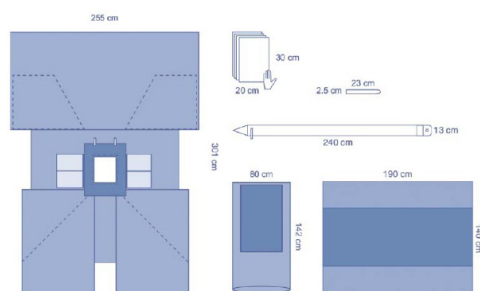
**TB29142CEA – Set per laparoscopia**

10 pz/scatola

Componente	Descrizione	Taglia	Qtà componente	Materiale
8520	Salvietta asciugamano	58x39 cm	1	Cellulosa
8420	Gambali	79x140 cm	2	SMS
TB29402	Telo per laparoscopia, fenestrature adesive 20x20 cm/8x15 cm	248/98x246 cm	1	Triaccoppiato
BTCL15	Telo tavolo madre, 50µm	125x230 cm	1	PP/PE

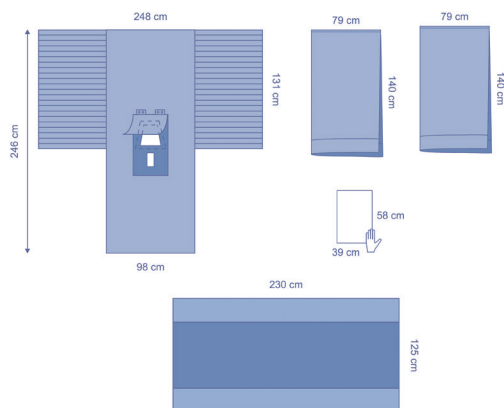
**29421CEA – Set per laparoscopia**

8 pz/scatola

Componente	Descrizione	Taglia	Qtà componente	Materiale
7471	Salvietta asciugamano	30x20 cm	2	Cellulosa
7014WP	Velcro fermatubi	2,5x14 cm	2	Poliestere
8420	Gambali	79x140 cm	2	SMS
9694	Telo per laparoscopia, fenestratura adesiva 35x27 cm	196x240 cm	1	Spunlace
BTCM15	Telo tavolo madre, 50µm	140x190 cm	1	PP/PE
1025B	Telo a foglio singolo		1	SMS

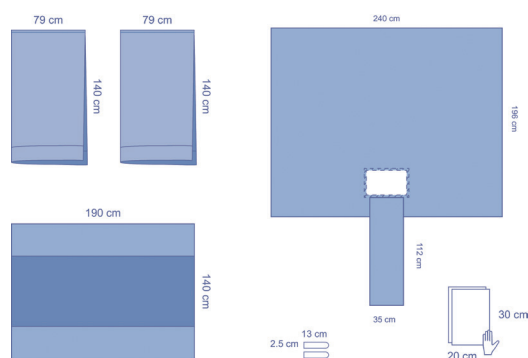

ES10496CE – Set per laparoscopia

7 pz/scatola

Componente	Descrizione	Taglia	Qtà componente	Materiale
8520	Salvietta asciugamano	58x39 cm	2	Cellulosa
7023W	Velcro fermatubi	2,5x23 cm	1	Poliestere
ZHE750	Nastro chirurgico adesivo	9x50 cm	1	Spunlace
258305	Sacca per strumenti, 2 compartimenti, PE trasparente	61x42,5 cm	1	PE trasparente
ES10496	Telo per laparoscopia, fenestrature adesive 30x34cm/15x18cm	255x306 cm	1	Biaccoppiato
BTCM15	Telo tavolo madre, 50µm	140x190 cm	1	PP/PE
1025B	Telo a foglio singolo		1	SMS

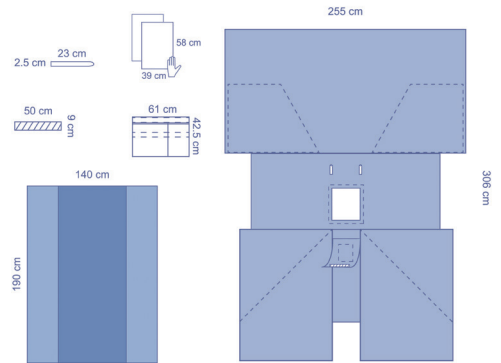

TB29496CE – Set per laparoscopia

5 pz/scatola

Componente	Descrizione	Taglia	Qtà componente	Materiale
8520	Salvietta asciugamano	58x39 cm	2	Cellulosa
TB29496	Telo per laparoscopia, fenestrature adesive 34x38cm/11x14cm, film per incisione	255x301 cm	1	Triaccoppiato
BTCM15	Telo tavolo madre, 50µm	140x190 cm	1	PP/PE
1025B	Telo a foglio singolo		1	SMS

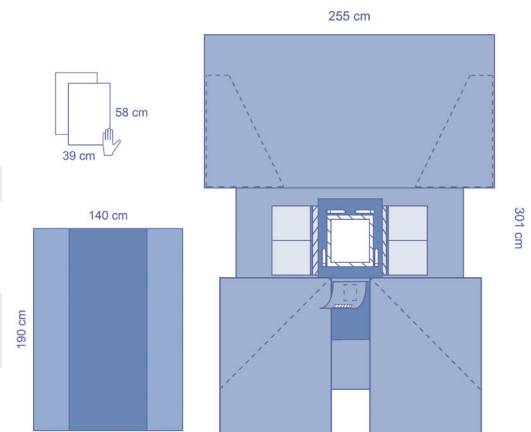

ES29496CE – Set per laparoscopia

6 pz/scatola

Componente	Descrizione	Taglia	Qtà componente	Materiale
7471	Salvietta assorbente	30x20 cm	2	Cellulosa
ZHE750	Nastro chirurgico adesivo	9x50 cm	1	Spunlace
ES02C211	Telo adesivo	90x75 cm	1	Biaccoppiato
ES29496	Telo per laparoscopia, fenestrature adesive 30x34cm/15x18cm, film di incisione	255x301 cm	1	Biaccoppiato
BTCM15	Telo tavolo madre, 50µm	140x190 cm	1	PP/PE
1025B	Telo a foglio singolo		1	SMS

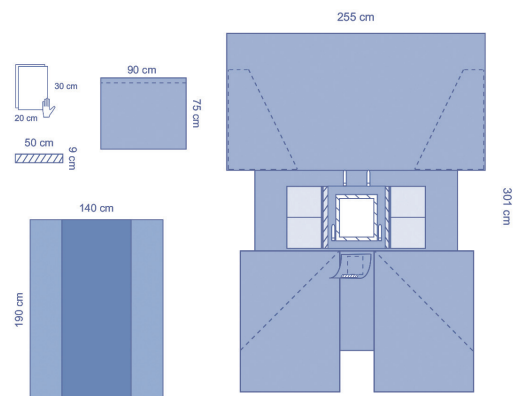

ES27050CE – Set per laparoscopia

6 pz/scatola

Componente	Descrizione	Taglia	Qtà componente	Materiale
7471	Salvietta assorbente	30x20 cm	2	Cellulosa
8339	Copertura per carrello Mayo	80x142 cm	1	PP/PE
ZHE750	Nastro chirurgico adesivo	9x50 cm	1	Spunlace
ES02C211	Telo adesivo	90x75 cm	1	Biaccoppiato
ES29496	Telo per laparoscopia, fenestrature adesive 30x34cm/15x18cm, film di incisione	255x301 cm	1	Biaccoppiato
BTCM15	Telo tavolo madre, 50µm	140x190 cm	1	PP/PE

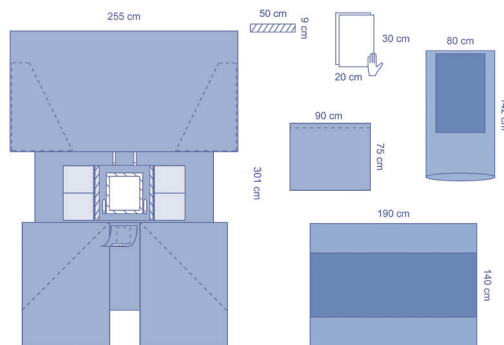
**TB27050CE – Set per laparoscopia**

4 pz/scatola

Componente	Descrizione	Taglia	Qtà componente	Materiale
7471	Salvietta assorbente	30x20 cm	1	Cellulosa
8339	Copertura per carrello Mayo	80x142 cm	1	PP/PE
ZHE750	Nastro chirurgico adesivo	9x50 cm	3	Spunlace
8483	Telo sottosacrale	96x126 cm	1	PP/PE
TB29496	Telo per laparoscopia, fenestrature adesive 34x38cm/11x14cm, film di incisione	255x301 cm	1	Triaccoppiato
BTCM15	Telo tavolo madre, 50µm	140x190 cm	1	PP/PE

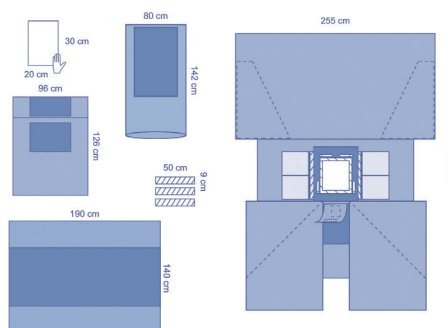
**TB27052CEA – Set per laparoscopia**

4 pz/scatola

Componente	Descrizione	Taglia	Qtà componente	Materiale
ES02C212	Telo laterale	75x75 cm	1	Biaccoppiato
8483	Telo sottosacrale	96x126 cm	1	PP/PE
ZHE750	Nastro chirurgico adesivo	9x50 cm	1	Spunlace
BTCM16	Telo tavolo madre, 50µm	140x190 cm	1	PP/PE
TB29496	Telo per laparoscopia, fenestrature adesive 34x38cm/11x14cm, film di incisione	255x301 cm	1	Triaccoppiato
BTCM15	Telo tavolo madre, 50µm	140x190 cm	1	PP/PE
1025B	Telo a foglio singolo		1	SMS

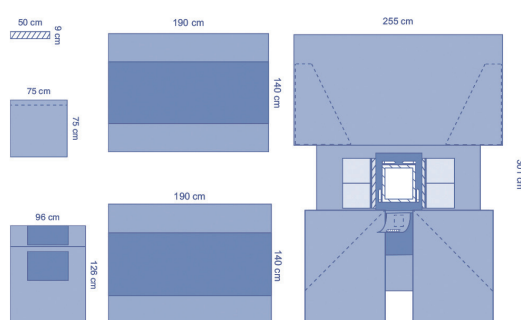

CP29047CEA – Set per laparoscopia

4 pz/scatola

Componente	Descrizione	Taglia	Qtà componente	Materiale
8339	Copertura per carrello Mayo	80x142 cm	1	PP/PE
8520	Salvietta assorbente	58x39 cm	4	Cellulosa
VC594	Copertura per videocamera	13x240 cm	1	PE trasparente
IDE1018L	Sacca per strumenti	25x46 cm	1	PE opaco
7014WP	Velcro fermatubi	2,5x14 cm	1	Poliestere
TB29496	Telo per laparoscopia, fenestrature adesive 34x38cm/11x14cm, film di incisione	255x301 cm	1	Triaccoppiato
BTCXL35	Telo tavolo madre, 90µm	203x240 cm	1	PP/PE
1025B	Telo a foglio singolo		1	SMS

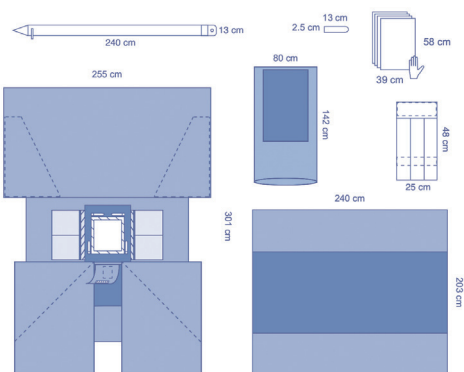

DYJPEREPSM – Set per retto

6 pz/scatola

Componente	Descrizione	Taglia	Qtà componente	Materiale
8339	Copertura per carrello Mayo	80x142 cm	1	PP/PE
REDSM	Telo per retto, fenestrature adesive 29x29cm/16x7cm	250/258x337 cm	1	SMS
TC060	Telo tavolo madre, 50µm	152x190 cm	1	PP/PE

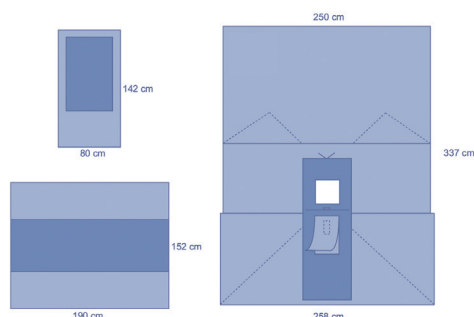

TB29474CE – Telo per isterectomia robotica

5 pz/scatola

Componente	Descrizione	Taglia	Qtà componente	Materiale
TB29474	Telo per LAVH, fenestrature adesive 18x23x23cm e 15x8cm	254/284x277 cm	1	Triaccoppiato
1025B	Telo a foglio singolo		1	SMS

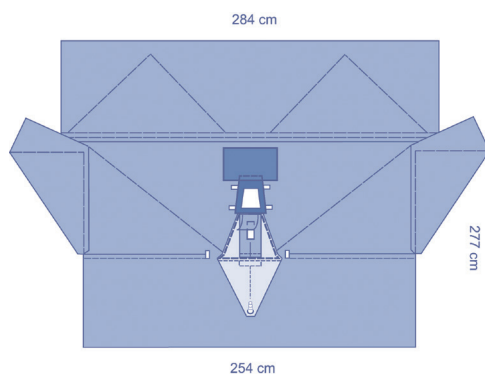

ES29063CE – Set per laparoscopia robotica 6 pz/scatola

Componente	Descrizione	Taglia	Qtà componente	Materiale
ES29476	Telo per laparoscopia, fenestrature adesive 30x34cm/15x18cm, film di incisione, sacca per la raccolta di fluidi	280/310x301 cm	1	Biaccoppiato
8530	Salvietta assorbente	39x30 cm	2	Cellulosa
VC694	Copertura per videocamera	15x240 cm	1	PE trasparente
ES02C221	Telo	90x75 cm	1	Biaccoppiato
BTCM15	Telo tavolo madre, 50µm	140x190 cm	1	PP/PE

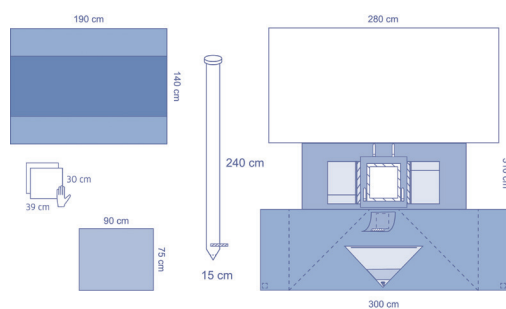

Scansionate il codice QR per guardare i nostri video con le istruzioni di drappaggio



Set generali fenestrati

TB30248CE – Set per procedure minori

30 pz/scatola

Componente	Descrizione	Taglia	Qtà componente	Materiale
TB30669	Telo fenestrato, fenestratura 10 cm	98x150 cm	1	Triaccoppiato
BTCM15	Telo tavolo madre, 50µm	140x190 cm	1	PP/PE
1025B	Telo a foglio singolo		1	SMS

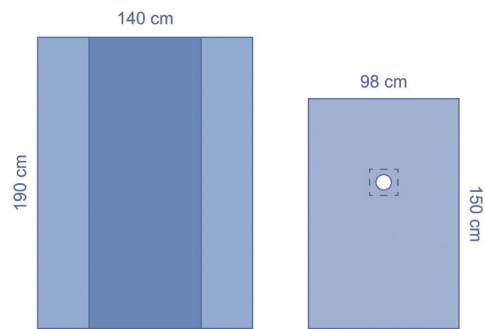

ES30249CE – Set per procedure minori

36 pz/scatola

Componente	Descrizione	Taglia	Qtà componente	Materiale
ES30769	Telo fenestrato, fenestratura adesiva 12 cm	100x150 cm	1	Biaccoppiato
BTCM15	Telo tavolo madre, 50µm	140x190 cm	1	PP/PE
1025B	Telo a foglio singolo		1	SMS

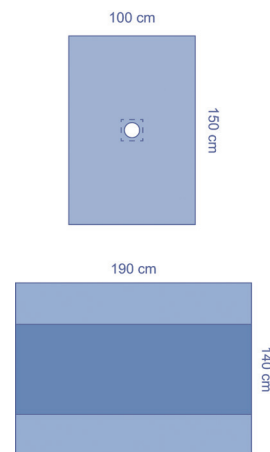

ES10912CEC – Set per procedure minori

16 pz/scatola

Componente	Descrizione	Taglia	Qtà componente	Materiale
7471	Salvietta assorbente	30x20 cm	2	Cellulosa
ES10455	Telo fenestrato con fenestratura adesiva 8x10 cm	157.5x200 cm	1	Biaccoppiato
BTCM15	Telo tavolo madre, 50µm	140x190 cm	1	PP/PE
1025B	Telo a foglio singolo		1	SMS

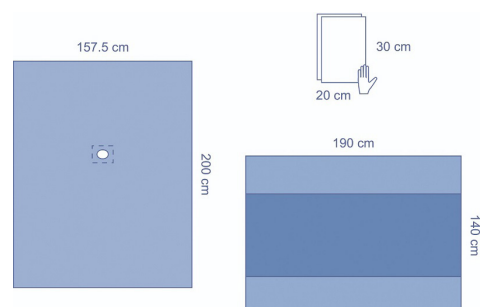

ES10913CE – Set per procedure minori

20 pz/scatola

Componente	Descrizione	Taglia	Qtà componente	Materiale
7471	Salvietta assorbente	30x20 cm	2	Cellulosa
ES10457	Telo fenestrato con fenestratura adesiva 13x17 cm	150x175 cm	1	Biaccoppiato
BTCM15	Telo tavolo madre, 50µm	140x190 cm	1	PP/PE
1025B	Telo a foglio singolo		1	SMS

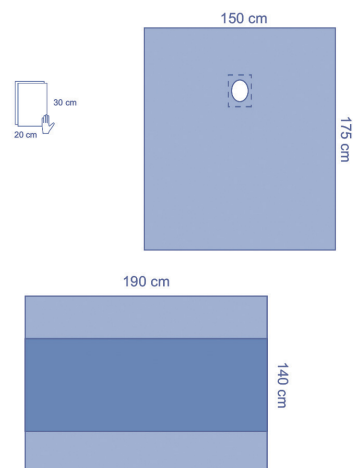
**29232CEA – Set di teli fenestrati**

16 pz/scatola

Componente	Descrizione	Taglia	Qtà componente	Materiale
7471	Salvietta assorbente	30x20 cm	2	Cellulosa
16556	Velcro	13x2,5 cm	1	Poliestere
29670	Telo fenestrato, rinforzato, fenestratura adesiva 6 cm diametro	150x196 cm	1	Spunlace
BTCM15	Telo tavolo madre, 50µm	140x190 cm	1	PP/PE
C1030	Telo a foglio singolo		1	Cellulosa

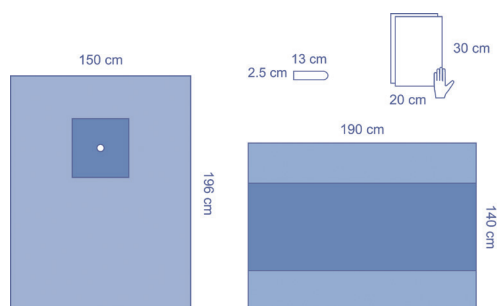
**ES10113CEA – Set per procedure minori**

16 pz/scatola

Componente	Descrizione	Taglia	Qtà componente	Materiale
7471	Salvietta assorbente	30x20 cm	1	Cellulosa
ES10456	Telo fenestrato, fenestratura adesiva 14x7 cm diametro	240x200 cm	1	Biaccoppiato
BTCM15	Telo tavolo madre, 50µm	140x190 cm	1	PP/PE
1025B	Telo a foglio singolo		1	SMS

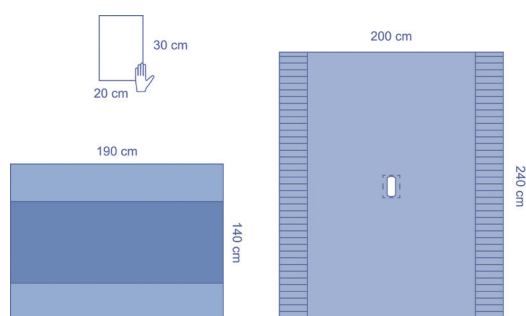

ES30013CE – Set per procedure minori

14 pz/scatola

Componente	Descrizione	Taglia	Qtà componente	Materiale
7471	Salvietta assorbente	30x20 cm	2	Cellulosa
ZHE750	Nastro chirurgico adesivo	9x50 cm	1	Spunlace
ES10459	Telo fenestrato, fenestratura adesiva 12 cm	220x240 cm	1	Biaccoppiato
BTCM15	Telo tavolo madre, 50µm	140x190 cm	1	PP/PE
1025B	Telo a foglio singolo		1	SMS

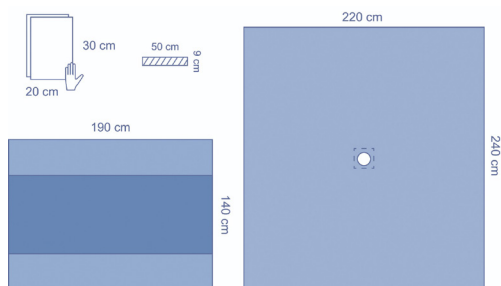

TB30013CE – Set per procedure minori

12 pz/scatola

Componente	Descrizione	Taglia	Qtà componente	Materiale
7471	Salvietta assorbente	30x20 cm	2	Cellulosa
04A035	Nastro chirurgico adesivo	8x40 cm	1	PE
TB30456	Telo fenestrato, fenestratura adesiva 12 cm	220x240 cm	1	Triaccoppiato
BTCM15	Telo tavolo madre, 50µm	140x190 cm	1	PP/PE
1025B	Telo a foglio singolo		1	SMS

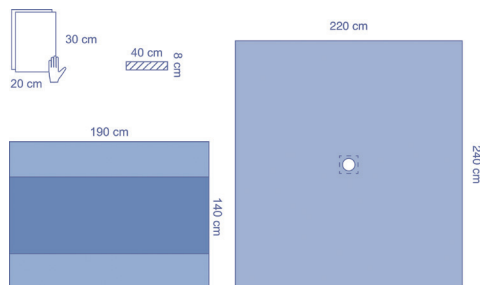

TB30C172CE – Set per procedure minori

12 pz/scatola

Componente	Descrizione	Taglia	Qtà componente	Materiale
7471	Salvietta assorbente	30x20 cm	1	Cellulosa
04A035	Nastro chirurgico adesivo	8x40 cm	1	PE
TB30455	Telo fenestrato, fenestratura adesiva 12 cm	221x240 cm	1	Triaccoppiato
BTCM15	Telo tavolo madre, 50µm	140x190 cm	1	PP/PE

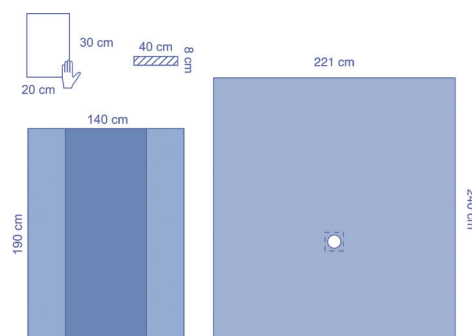

ES10462CE – Set per procedure minori

16 pz/scatola

Componente	Descrizione	Taglia	Qtà componente	Materiale
7471	Salvietta assorbente	30x20 cm	1	Cellulosa
ZHE750	Nastro chirurgico adesivo	9x50 cm	1	Spunlace
ES10462	Telo fenestrato, fenestratura adesiva 14,5 cm diametro	200x240 cm	1	Biaccoppiato
BTCM15	Telo tavolo madre, 50µm	140x190 cm	1	PP/PE
1025B	Telo a foglio singolo		1	SMS

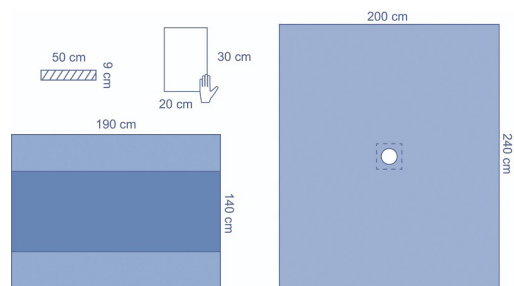
**TB30198CE – Set per procedure minori**

12 pz/scatola

Componente	Descrizione	Taglia	Qtà componente	Materiale
BTCS26	Telo tavolo madre, 75µm, piegato	140x120 cm	1	PP/PE
01C0203	Telo	47x49 cm	1	Poliestere rayon
TB30660	Telo fenestrato con fenestratura adesiva 15x15 cm	240x196 cm	1	Triaccoppiato
BTCS15	Telo tavolo madre, 50µm	120x140 cm	1	PP/PE

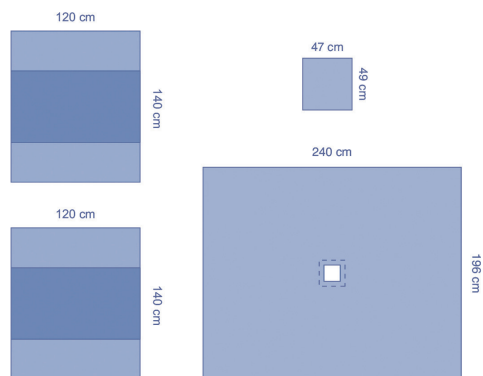

Protettori ad anello per ferite

Descrizione

- Film resistente, drappeggiabile, con finitura opaca antiriflesso
- 5 diametri dell'anello per soddisfare diverse esigenze chirurgiche
- Applicazione con nastro adesivo

Usare

Generale, laparotomia, cardiotoracica, colectomia

Componente	Dimensioni	Confezionamento
IDE3707	90x90 cm, diametro anello: 7 cm	40 pz/scatola
IDE3712	90x90 cm, diametro anello: 12 cm	40 pz/scatola
IDE3718	90x90 cm, diametro anello: 18 cm	40 pz/scatola
IDE3723	90x90 cm, diametro anello: 23 cm	40 pz/scatola
IDE3728	90x90 cm, diametro anello: 28 cm	40 pz/scatola

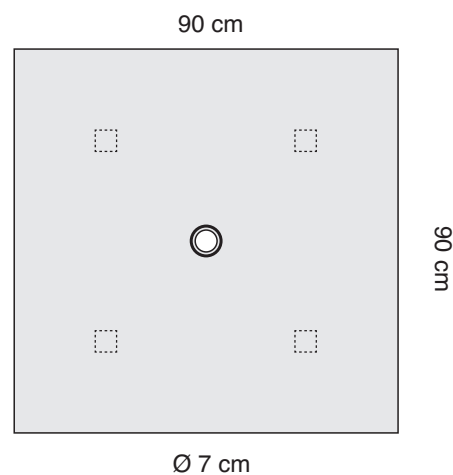

I protettori ad anello per la ferita presentano un anello flessibile ma rigido in corrispondenza della fenestratura per aiutare a mantenere il telo nella posizione giusta. Il telo in plastica trasparente smerigliata attorno alla fenestratura contribuisce a mantenere la barriera sterile.

Teli universali

Teli OPS™ Essential

Ordine articolo	Componente	Taglia	Qtà scatola	Materiale
ES15225CE	ES02C225	45x50 cm	400	Biaccoppiato
ES15226CE	ES02C226	45x75cm	320	Biaccoppiato
ES15222CE	ES02C222	75x75 cm	160	Biaccoppiato
ES15221CE	ES02C221	90x75 cm	160	Biaccoppiato
ES15235CE	ES02C235	100x100 cm	60	Biaccoppiato
ES15223CE	ES02C223	90x150 cm	56	Biaccoppiato
ES15236CE	ES02C236	100x120 cm	51	Biaccoppiato



Teli OPS™ Essential grandi*

Ordine articolo	Componente	Taglia	Qtà scatola	Materiale
ES93585CE	ES93585	145x112 cm	25	Biaccoppiato
ES9355CE	ES9355	180x112 cm	48	Biaccoppiato
ES9349CE	ES9349	193x145 cm	24	Biaccoppiato
ES9446CE	ES9446	216x183cm	26	Biaccoppiato
ES9444CE	ES9444	249x196 cm	18	Biaccoppiato
ES933CE	ES8023	300x221 cm	24	Biaccoppiato



Teli OPS™ Ultimate grandi*

Ordine articolo	Componente	Taglia	Qtà scatola	Materiale
TB9461CE	TB9461	98x98 cm	68	Triaccoppiato
TB9358CE	TB9358	145x112 cm	20	Triaccoppiato
TB9349CEB	TB9349	193x145 cm	16	Triaccoppiato
TB9446CE	TB9446	216x183 cm	18	Triaccoppiato
TB9446CE	TB9446	216x183 cm	18	Triaccoppiato
TB9444CE	TB9444	249x196 cm	16	Triaccoppiato



*Consegna con telo a foglio singolo

Teli adesivi OPS™ Essential

Ordine articolo	Componente	Lunghezza adesiva	Taglia	Qtà scatola	Materiale
ES15215CE	ES02C215	45 cm	45x50 cm	400	Biaccoppiato
ES15212CE	ES02C212	75 cm	75x75 cm	160	Biaccoppiato
ES14212CE	ES14212	73 cm, stretto	75x75 cm	160	Biaccoppiato
ES15211CE	ES02C211	90 cm	90x75 cm	160	Biaccoppiato
ES15210CE	ES02C210	98 cm	98x75 cm	60	Biaccoppiato
ES15216CE	ES02C216	100 cm	100x100 cm	45	Biaccoppiato
ES15213CE	ES02C213	150 cm	150x90 cm	54	Biaccoppiato

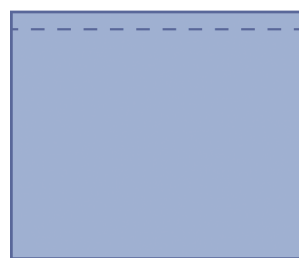

Teli universali OPS™ Essential*

Ordine articolo	Componente	Lunghezza adesiva	Taglia	Qtà scatola	Materiale
ES10429CE	ES10429	110 cm	110x90 cm	100	Biaccoppiato
ES30057CE	ES30057	150 cm	196X150 cm	36	Biaccoppiato
ES30056CE	ES30056	98 cm	196X150 cm	48	Biaccoppiato
ES11602CE	ES11602	98 cm	190x200 cm	36	Biaccoppiato
ES10483CE	ES10483	85 cm	260x160 cm	34	Biaccoppiato



Teli universali OPS™ Ultimate*

Ordine articolo	Componente	Lunghezza adesiva	Taglia	Qtà scatola	Materiale
TB30065CE	TB30053	75 cm	75x91,5 cm	36	Triaccoppiato
TB31300CE	TB31300	95 cm	98X75 cm	70	Triaccoppiato
TB9471CE	TB9471	98 cm	98x98 cm	68	Triaccoppiato
TB30056CEA	TB30056	98 cm	196X150 cm	24	Triaccoppiato
TB31600CE	TB31600	96 cm	196x200 cm	26	Triaccoppiato
TB31900CE	TB31900	95 cm	260x160 cm	26	Triaccoppiato
TB933CEA	TB8023	130 cm	300x221 cm	16	Triaccoppiato



*Consegna con telo a foglio singolo

Teli adesivi trasparenti

Ordine articolo	Componente	Lunghezza adesiva	Taglia	Qtà scatola	Materiale
IDE1010	IDE1010	46 cm	46x30 cm	40	PE trasparente
IDE1000	IDE1000	46 cm	46x61 cm	40	PE trasparente



Set di teli adesivi*

Ordine articolo	Componente	Qtà componente	Lunghezza adesiva	Taglia	Qtà scatola	Materiale
ES307554CE	ES307554	2	59 cm	65x49 cm	108	Biaccoppiato
TB307554CE	TB307554	2	65 cm	65x49 cm	108	Triaccoppiato
TB31301CE	TB31300	2	95 cm	75x98 cm	36	Triaccoppiato

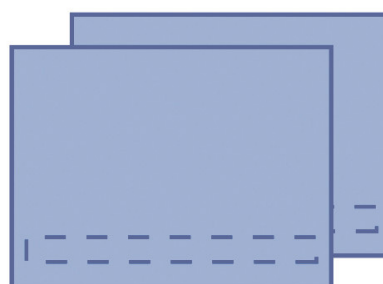

Teli adesivi rinforzati OPS™ Essential*

Ordine articolo	Componente	Lunghezza adesiva	Taglia	Qtà scatola	Materiale
ES29443CE	ES29443	84 cm	90x75 cm	120	Biaccoppiato
ES29444CE	ES29444	104 cm	110x95 cm	90	Biaccoppiato
ES29470CE	ES29470	98 cm	175x190 cm	42	Biaccoppiato
ES29471CE	ES29471	97 cm	200x200 cm	36	Biaccoppiato
ES29483CE	ES29483	98 cm	240x150 cm	38	Biaccoppiato
ES29482CE	ES29482	140 cm	300x170 cm	26	Biaccoppiato
ES29933CE	ES29933	300 cm	300x183 cm	22	Biaccoppiato

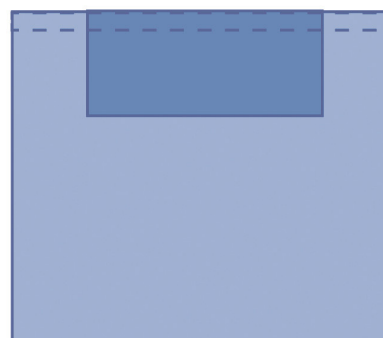

*Consegna con telo a foglio singolo

Teli adesivi rinforzati OPS™ Ultimate*

Ordine articolo	Componente	Lunghezza adesiva	Taglia	Qtà scatola	Materiale
TB29439CEA	TB29428	104 cm	98x112 cm	36	Triaccoppiato
TB29469CE	TB29469	63 cm	191x183 cm	20	Triaccoppiato
TB29479CE	TB29478	107 cm	254x183 cm	15	Triaccoppiato



Telo rinforzato OPS™ Ultimate con film di incisione*

Ordine articolo	Componente	Lunghezza adesiva	Taglia	Qtà scatola	Materiale
TB294431CE	TB294431	84 cm	90x75 cm	59	Triaccoppiato

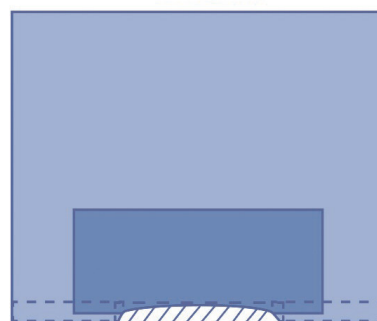

Teli adesivi rinforzati OPS™ Advanced

Ordine articolo	Componente	Lunghezza adesiva	Taglia	Qtà scatola	Materiale
DYJPEFTDSM1	FTDSM1	90 cm	183x175 cm	10	SMS
DYJPEHEDSM2	HEDSM2	78 cm	250x152 cm	8	SMS

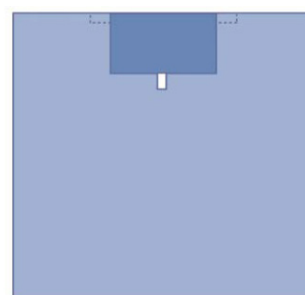

*Consegna con telo a foglio singolo

Telo adesivo rinforzato trasparente*

Ordine articolo	Componente	Lunghezza adesiva	Taglia	Qtà scatola	Materiale
5810CE	5810	240 cm	300x150 cm	17	PE trasparente

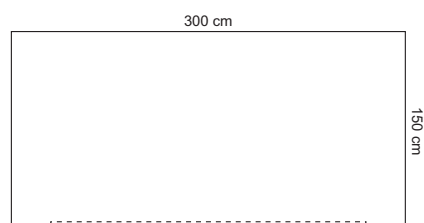

Teli adesivi altamente assorbenti*

Ordine articolo	Componente	Lunghezza adesiva	Taglia	Qtà scatola	Materiale
ABS5035CE	ABS5035	50 cm	50x35 cm	88	PP
48150CE	48150	50 cm	50x37 cm	200	Viscosa/cellulosa/PE
48151CE	48151	98 cm	100x75 cm	64	Viscosa/cellulosa/PE
DYJPESD121	SD121	102 cm	102x102 cm	20	PET/viscosa/PE

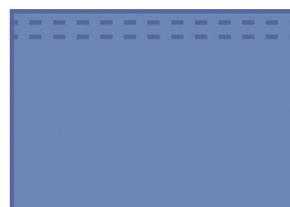

Set di teli adesivi rinforzati OPS™ Ultimate*

Ordine articolo	Componente	Lunghezza adesiva	Taglia	Qtà scatola	Materiale
TB29400CE	2x TB29428	104 cm	112x98 cm	24	Triaccoppiato

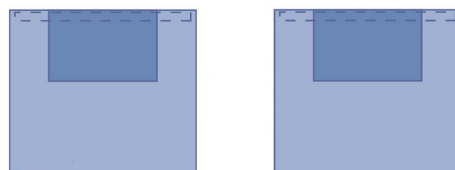

*Consegna con telo a foglio singolo

Teli fenestrati

Teli fenestrati

Ordine articolo	Componente	Dimensione fenestrazione	Taglia	Qtà scatola	Materiale
ES15227CE	ES02C227	5 cm	60x50 cm	320	Biaccoppiato
S951CE	S951	12 cm	65x53 cm	200	SMS
ES15230CE	ES02C230	7 cm	75x45 cm	180	Biaccoppiato
ES152275CE	ES02CFDS3	8 cm	90x75cm	90	Biaccoppiato
ES15209CE	ES02C209	10 cm	90x75 cm	180	Biaccoppiato



Teli fenestrati rinforzati

Ordine articolo	Componente	Dimensione fenestrazione	Taglia	Qtà scatola	Materiale
ES9462CE	ES9462	15x10 cm	152x112 cm	32	Biaccoppiato
TB9462CE	TB9462	15x10 cm	152x112 cm	32	Triaccoppiato

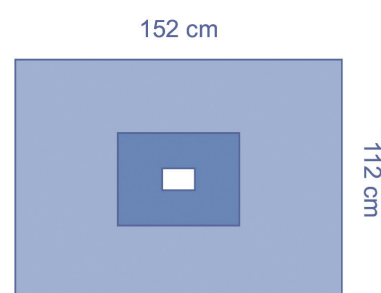

Teli fenestrati adesivi

Ordine articolo	Componente	Dimensione fenestrazione	Taglia	Qtà scatola	Materiale
ES15217CE	ES02C217	5 cm	50x60cm	320	Biaccoppiato
ES15231CE	ES02C231	7 cm	45x75 cm	150	Biaccoppiato
ES15207CEA	ES02C207	10 cm	75x90cm	180	Biaccoppiato
TB9777CE	TB9777	10 cm, stretto	76x56 cm	80	Triaccoppiato
ES10459CE	ES10459	12 cm	220x240 cm	24	Biaccoppiato
TB30456CE	TB30456	12 cm	220x240 cm	18	Triaccoppiato

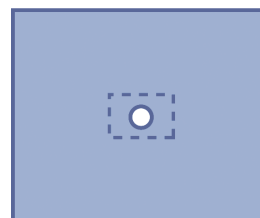

Teli fenestrati adesivi

Ordine articolo	Componente	Dimensione fenestrazione	Taglia	Qtà scatola	Materiale
ES15228CE	ES02C228	6x8 cm	75x90 cm	80	Biaccoppiato
ES15219CE	ES02C319	9x12 cm	100x100 cm	45	Biaccoppiato
ES15218CE	ES02C218	5x8 cm	120x150 cm	30	Biaccoppiato
ES152184CE	ES02C2184	8 cm	120x150 cm	60	Biaccoppiato
ES152183CE	ES02C2183	6x8 cm	120x150 cm	60	Biaccoppiato

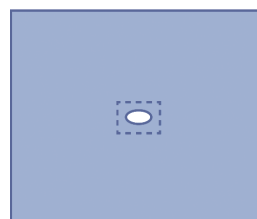

Telo fenestrato adesivo trasparente

Ordine articolo	Componente	Dimensione fenestratura	Taglia	Qtà scatola	Materiale
IDE1020		6 cm	41x41 cm	40	PE trasparente

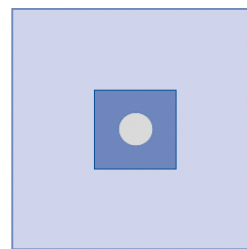

Set di teli fenestrati adesivi*

Ordine articolo	Componente	Qtà componente	Lunghezza adesiva	Taglia	Qtà scatola	Materiale
ES15312CE	ES02C221	1	9x12 cm	75x90 cm	50	Biaccoppiato
ES15312CE	ES02C312	1	9x12 cm	75x90 cm	50	Biaccoppiato

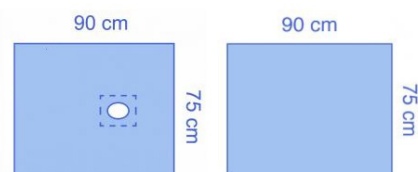

Teli fenestrati adesivi

Ordine articolo	Componente	Dimensione fenestratura	Taglia	Qtà scatola	Materiale
ES152182CE	ES02C2182	10x7 cm	120x150 cm	60	Biaccoppiato
S8441CE	S8441	5x8 cm	113x158 cm	60	SMS

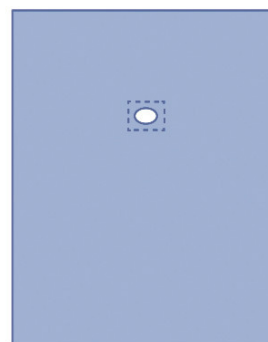

*Consegna con telo a foglio singolo

Teli fenestrati adesivi

Ordine articolo	Componente	Dimensione fenestrazione	Taglia	Qtà scatola	Materiale
TB30669CEA	TB30669	10 cm	98x150 cm	42	Triaccoppiato
TB30665CE	F8015	12 cm	158x220 cm	22	Triaccoppiato
ES30454CE	ES10454	11 cm	175x250 cm	32	Biaccoppiato
ES30458CE	ES30458	7 cm	200x240 cm	24	Biaccoppiato
ES10453CE	ES10453	12 cm	220x240 cm	24	Biaccoppiato

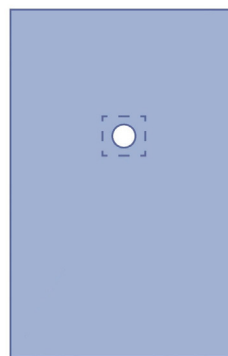

Telo fenestrato adesivo trasparente

Ordine articolo	Componente	Dimensione fenestrazione	Taglia	Qtà scatola	Materiale
IDE1030	IDE1030	5X7 cm	82.5x129.5 cm	40	PE trasparente

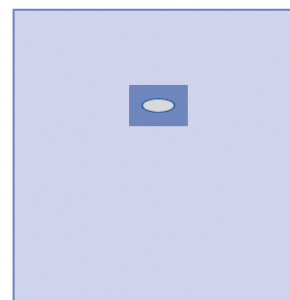

Teli fenestrati adesivi rinforzati

Ordine articolo	Componente	Dimensione fenestrazione	Taglia	Qtà scatola	Materiale
DYJPEFDSEC	FDSEC	10x15 cm	102x157 cm	20	Spunlace
TB29494CE	TB29494	8x10 cm, stretto	112x152 cm	38	Triaccoppiato

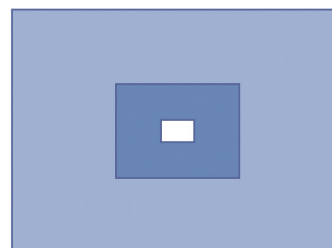

Telo arciforme

Ordine articolo	Componente	Dimensione fenestratura	Taglia	Qtà scatola	Materiale
ES15214CE	ES02C214		45x75 cm	160	Biaccoppiato

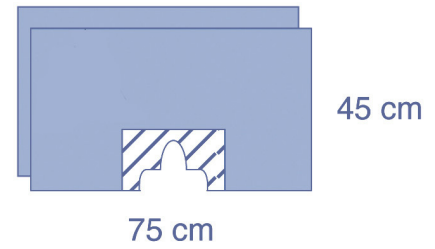

Telo epidurale assorbente

Ordine articolo	Componente	Dimensione fenestratura	Taglia	Qtà scatola	Materiale
ES15003CE	ES15003	8x8 cm	60x80 cm	40	Biaccoppiato

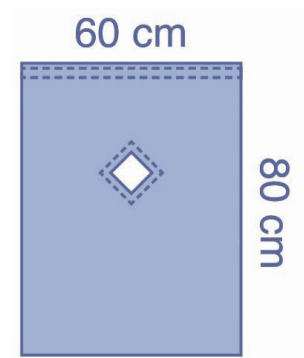

Telo epidurale trasparente

Ordine articolo	Componente	Dimensione fenestratura	Taglia	Qtà scatola	Materiale
8461CE	8461	9 cm	60X100 cm	150	Spunlace

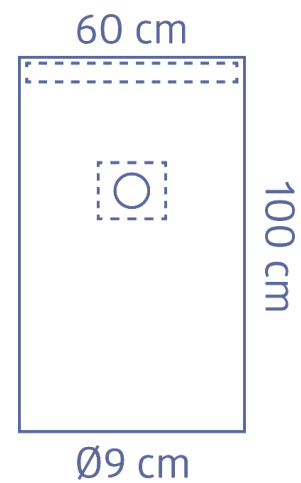

Teli epidurali trasparenti con pretaglio

Ordine articolo	Componente	Dimensione fenestrazione	Taglia	Qtà scatola	Materiale
8465CE	8465	6X10 cm	80x140 cm	30	Biaccoppiato

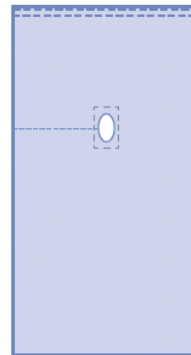

Teli epidurali

Ordine articolo	Componente	Dimensione fenestrazione	Taglia	Qtà scatola	Materiale
ES30009CE	ES3004	8x18 cm	80x120 cm	100	Biaccoppiato
TB30009CE	TB3004	8x18 cm	80x120 cm	30	Triaccoppiato

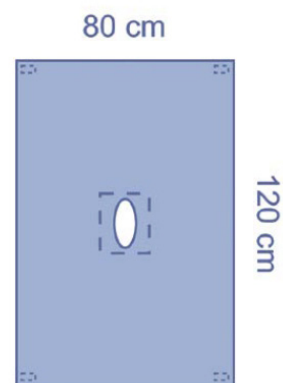

Teli e set per artroscopia

ES9414CE – Telo per artroscopia

16 pz/scatola

Componente	Descrizione	Taglia	Qtà componente	Materiale
ES9414	Telo per artroscopia, sacca per la raccolta di fluidi	230x300 cm	1	Biaccoppiato
1025B	Telo a foglio singolo		1	SMS

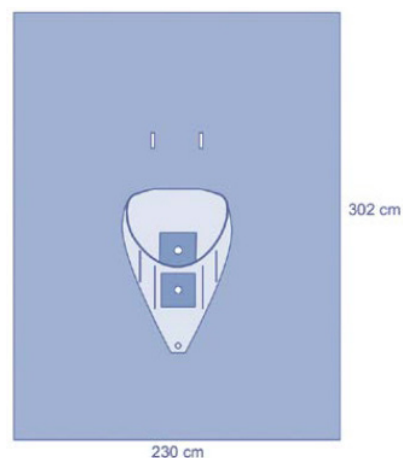

TB9414CE – Telo per artroscopia

10 pz/scatola

Componente	Descrizione	Taglia	Qtà componente	Materiale
TB9414	Telo per artroscopia, sacca per la raccolta di fluidi	234x302 cm	1	Triaccoppiato
1025B	Telo a foglio singolo		1	SMS

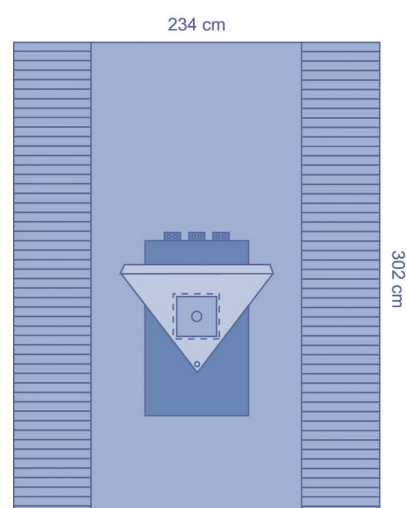

TB9413CE – Telo per artroscopia

12 pz/scatola

Componente	Descrizione	Taglia	Qtà componente	Materiale
TB9413	Telo per artroscopia, sacca per la raccolta di fluidi	234x302 cm	1	Triaccoppiato
1025B	Telo a foglio singolo		1	SMS

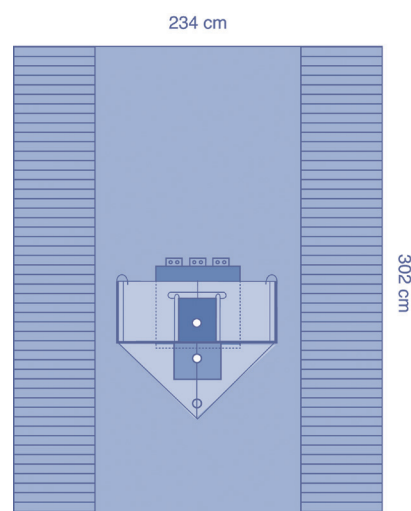

DYJPEARDTB – Telo per artroscopia

6 pz/scatola

Componente	Descrizione	Taglia	Qtà componente	Materiale
ARDTB	Telo per artroscopia, sacca per la raccolta di fluidi con 2 porte	231/290x315 cm	1	Triaccoppiato
1025B	Telo a foglio singolo		1	SMS

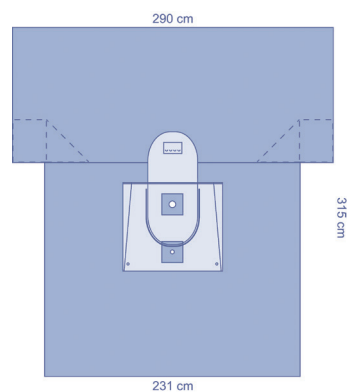

TB9423CE – Telo per artroscopia

8 pz/scatola

Componente	Descrizione	Taglia	Qtà componente	Materiale
TB9423	Telo per artroscopia, lungo, con sacche per la raccolta di fluidi	234/295x447 cm	1	Triaccoppiato
1025B	Telo a foglio singolo		1	SMS

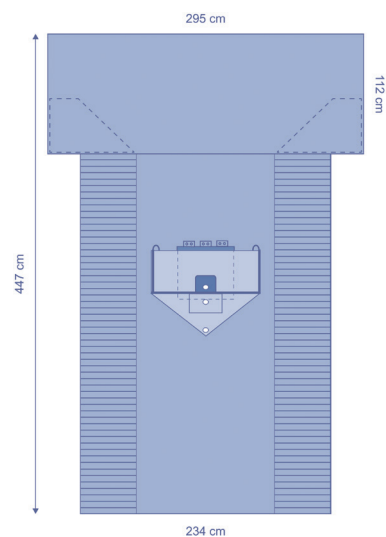

ES10128CE – Set per artroscopia

12 pz/scatola

Componente	Descrizione	Taglia	Qtà componente	Materiale
ES9414	Telo per artroscopia, sacca per la raccolta di fluidi	230x300 cm	1	Biaccoppiato
BTCM15	Telo tavolo madre, 50µm	140x190 cm	1	PP/PE
1025B	Telo a foglio singolo		1	SMS

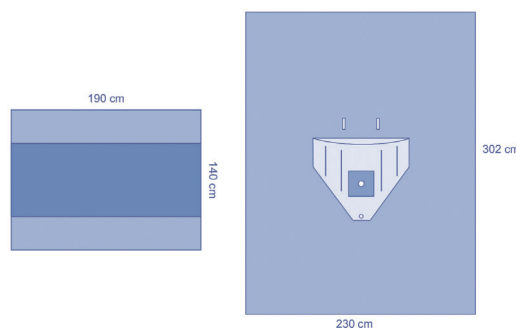

ES10129CE – Set per artroscopia

10 pz/scatola

Componente	Descrizione	Taglia	Qtà componente	Materiale
ES9415	Telo per artroscopia, a T, con sacca	290/221x322 cm	1	Biaccoppiato
ES02C224	Telo	150x150 cm	1	Biaccoppiato
BTCM15	Telo tavolo madre, 50µm	140x190 cm	1	PP/PE
1025B	Telo a foglio singolo		1	SMS

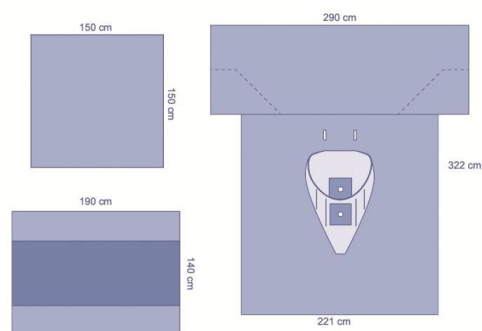
**ES10416CE – Set per artroscopia**

8 pz/scatola

Componente	Descrizione	Taglia	Qtà componente	Materiale
8338	Copertura per tavolo Mayo	80x142 cm	1	PE
7471	Salvietta assorbente	20x30 cm	2	Cellulosa
ZHE750	Nastro chirurgico adesivo	9x50 cm	2	Spunlace
VC594	Copertura per videocamera	13x240 cm	1	PE
ES27009	Stockinette	36.5x72 cm	1	Biaccoppiato
TC060	Telo tavolo madre	152x190 cm	1	PE
ES9415	Telo per artroscopia, a T, con sacca	290/221x322 cm	1	Biaccoppiato
TC060	Telo tavolo madre, 50µm	152x190 cm	1	PE

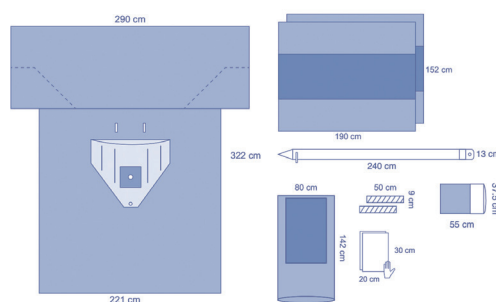
**ES29051CE – Set per artroscopia**

10 pz/scatola

Componente	Descrizione	Taglia	Qtà componente	Materiale
7471	Salvietta assorbente	20x30 cm	2	Cellulosa
ZHE750	Nastro chirurgico adesivo	9x50 cm	2	Spunlace
ES27009	Stockinette	36.5x72 cm	1	Biaccoppiato
ES02C224	Telo	150x150 cm	1	Biaccoppiato
ES9414	Telo per artroscopia, sacca per la raccolta di fluidi	230x300 cm	1	Biaccoppiato
BTCM15	Telo tavolo madre, 50µm	140x190 cm	1	PP/PE
1025B	Telo a foglio singolo		1	SMS

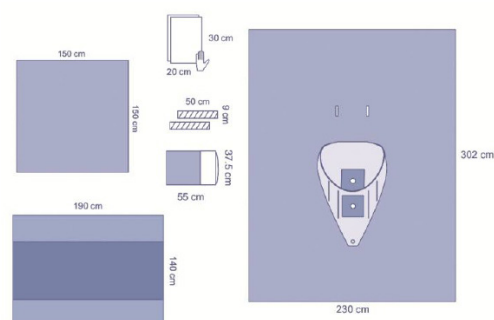

TB29128CE – Set per artroscopia

8 pz/scatola

Componente	Descrizione	Taglia	Qtà componente	Materiale
BTCM16	Telo tavolo madre, 50µm	140x190 cm	1	PP/PE
7014WP	Velcro fermatubi	2.5x14 cm	2	Poliestere
TB9414	Telo per artroscopia, sacca per la raccolta di fluidi	234x302 cm	1	Triaccoppiato
BTCM15	Telo tavolo madre, 50µm	140x190 cm	1	PP/PE
1025B	Telo a foglio singolo		1	SMS

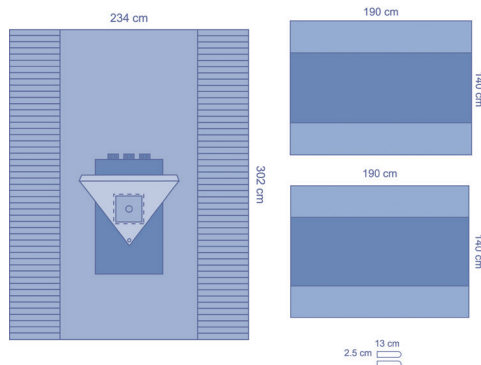

TB9416CE – Set per artroscopia

8 pz/scatola

Componente	Descrizione	Taglia	Qtà componente	Materiale
8339	Copertura per tavolo Mayo	80x142 cm	1	PE
TB9414	Telo per artroscopia, sacca per la raccolta di fluidi	234x302 cm	1	Triaccoppiato
BTCM15	Telo tavolo madre, 50µm	140x190 cm	1	PP/PE

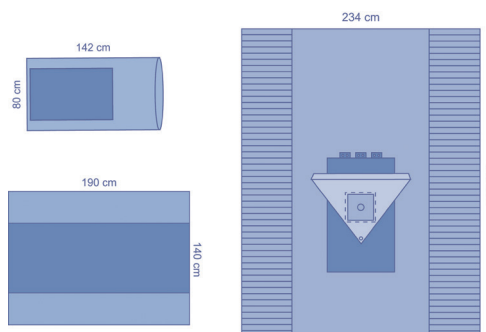

TB29051CE – Set per artroscopia

8 pz/scatola

Componente	Descrizione	Taglia	Qtà componente	Materiale
36975E	Stockinette	20x97 cm	1	PP/PE
ZHE750	Nastro chirurgico adesivo	9x50 cm	2	Spunlace
TB9414	Telo per artroscopia, sacca per la raccolta di fluidi	234x302 cm	1	Triaccoppiato
BTCM15	Telo tavolo madre, 50µm	140x190 cm	1	PP/PE

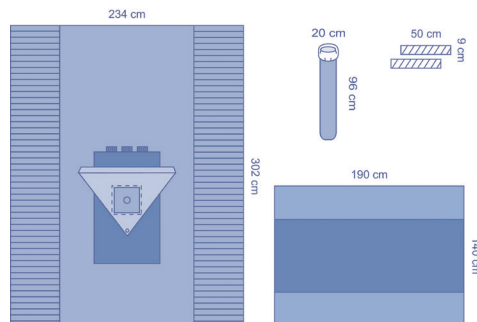

TB9185CE – Set per artroscopia

4 pz/scatola

Componente	Descrizione	Taglia	Qtà componente	Materiale
8530	Salvietta assorbente	30x39 cm	4	Cellulosa
9506	Camice operatorio Eclipse	L, 120 cm	1	Spunlace
9513	Camice operatorio Eclipse	XL, 150 cm	1	Spunlace
8476	Telo con taglio a U adesivo	152x183 cm	1	PE
8339	Copertura per tavolo Mayo	80x142 cm	1	PE
5144	Sacca sutura	16x31 cm	1	Carta
30460E	Stockinette	23x122 cm	1	PP/PE
ZHE750	Nastro chirurgico adesivo	9x50 cm	4	Spunlace
TB9414	Telo per artroscopia, sacca per la raccolta di fluidi	234x302 cm	1	Triaccoppiato
BTCL15	Telo tavolo madre, 50µm	125x230 cm	1	PP/PE
1025B	Telo a foglio singolo		1	SMS

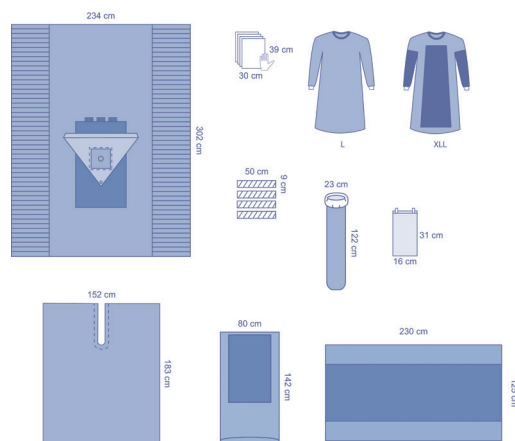

CP29055CE – Set per artroscopia

6 pz/scatola

Componente	Descrizione	Taglia	Qtà componente	Materiale
8339	Copertura per tavolo Mayo	80x142 cm	1	PE
8520	Salvietta assorbente	39x58 cm	4	Cellulosa
VC794E	Copertura per videocamera	17,5x240 cm	1	PE trasparente
ZHE750	Nastro chirurgico adesivo	9x50 cm	2	Spunlace
TB27009	Stockinette	55x37,5 cm	1	Triaccoppiato
04A036	Sacca per strumenti, 2 compartimenti	33x41 cm	1	Film di PE trasparente
7023W	Velcro fermatubi	2,5x23 cm	1	
ES11600	Telo piedi	175x175 cm	1	Biaccoppiato
TB9414	Telo per artroscopia, sacca per la raccolta di fluidi	234x302 cm	1	Triaccoppiato
BTCL15	Telo tavolo madre, 50µm	140x190 cm	1	PP/PE
1025B	Telo a foglio singolo		1	SMS

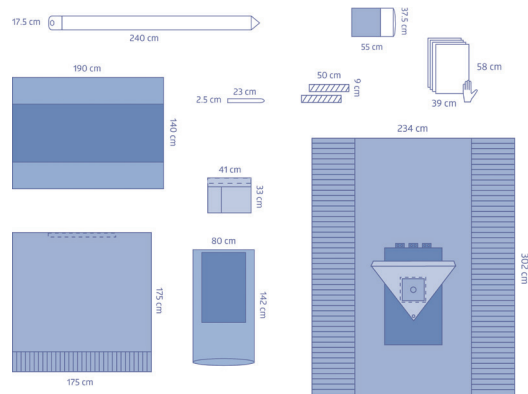

CPE10016CE – Set per artroscopia

2 pz/scatola

Componente	Descrizione	Taglia	Qtà componente	Materiale
WS3540P	Camice operatorio Essential, polirinforzato, DM/DPI	140 cm	1	SMS
8520	Salvietta assorbente	39x58 cm	10	Cellulosa
S3513P	Camice operatorio Essential, polirinforzato, DM/DPI	140 cm	2	SMS
8340	Copertura per tavolo Mayo, ultra-rinforzato	80x145 cm	1	PE
IDE1018L	Sacca per strumenti	25x46 cm	1	PE opaco
VC594	Copertura per videocamera	13x240 cm	1	
36975E	Stockinette	20x97 cm	1	PP/PE
7023W	Velcro fermatubi	2,5x23 cm	2	
ZHE750	Nastro chirurgico adesivo	9x50 cm	2	Spunlace
ES30056	Telo adesivo	150x196 cm	1	Biaccoppiato
ES9424	Telo con taglio a U adesivo 8,5x107 cm	220x300 cm	1	Biaccoppiato
ES9415	Telo per artroscopia, a T, con sacca	290/221x322 cm	1	Biaccoppiato
BTCL25	Telo tavolo madre, 75µm	160x240 cm	1	PP/PE
1025B	Telo a foglio singolo		1	SMS

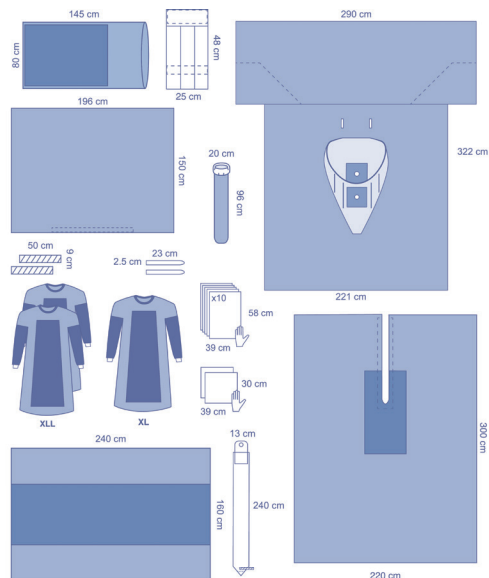

Scansionate il codice QR per guardare i nostri video con le istruzioni di drappaggio



Teli e set per estremità

ES10413CE – Telo mano e piede per interventi minori 50 pz/scatola

Componente	Descrizione	Taglia	Qtà componente	Materiale
ES10413	Telo mano e piede	140x170 cm	1	Biaccoppiato
1025B	Telo a foglio singolo		1	SMS

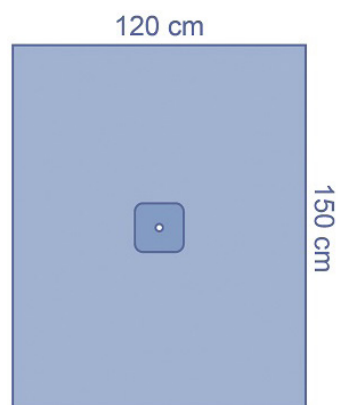

ES10414CE – Telo mano e piede 18 pz/scatola

Componente	Descrizione	Taglia	Qtà componente	Materiale
ES10414	Telo estremità, fenestrazione elastica 3,5 cm	230x325 cm	1	Biaccoppiato
1025B	Telo a foglio singolo		1	SMS

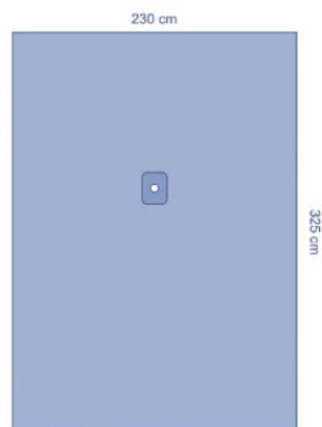

ES10409CEB – Set mano e piede 14 pz/scatola

Componente	Descrizione	Taglia	Qtà componente	Materiale
7471	Salvietta assorbente	20x30 cm	2	Cellulosa
ZHE750	Nastro chirurgico adesivo	9x50 cm	1	Spunlace
ES1006	Telo estremità, fenestrazione elastica 3,5 cm	300 x 230 cm	1	Biaccoppiato
BTCM15	Telo tavolo madre, 50µm	140x190 cm	1	PP/PE
1025B	Telo a foglio singolo		1	SMS

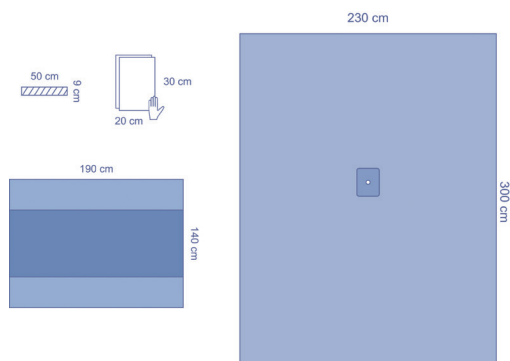

ES10412CE – Set per estremità

10 pz/scatola

Componente	Descrizione	Taglia	Qtà componente	Materiale
ZHE750	Nastro chirurgico adesivo	9x50 cm	1	Spunlace
ES02C224	Telo	150x150 cm	1	Biaccoppiato
ES10066	Telo estremità, fenestratura elastica 6 cm	300 x 230 cm	1	Biaccoppiato
BTCM15	Telo tavolo madre, 50µm	140x190 cm	1	PP/PE
1025B	Telo a foglio singolo		1	SMS

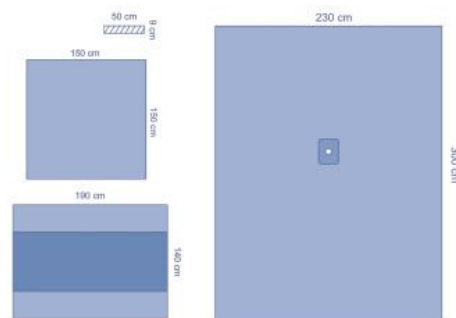

ES10410CE – Set per estremità

8 pz/scatola

Componente	Descrizione	Taglia	Qtà componente	Materiale
8338	Copertura per tavolo Mayo	80x142 cm	1	PE
7471	Salvietta assorbente	20x30 cm	2	Cellulosa
ZHE750	Nastro chirurgico adesivo	9x50 cm	1	Spunlace
ES02C212	Telo laterale	75x75 cm	1	Biaccoppiato
TC060	Telo tavolo madre, 50µm	152x190 cm	1	PE
ES10065	Telo estremità, fenestratura elastica 6 cm	300 x 200 cm	1	Biaccoppiato
TC060	Telo tavolo madre, 50µm	152x190 cm	1	PE

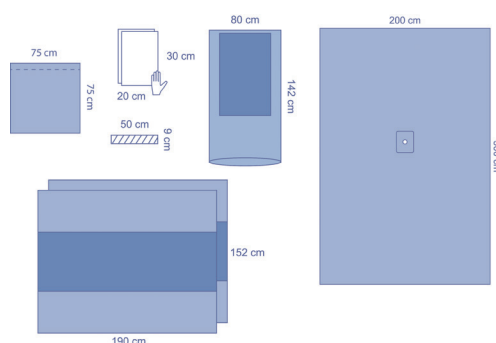

ES10411CE – Set per estremità

8 pz/scatola

Componente	Descrizione	Taglia	Qtà componente	Materiale
8338	Copertura per tavolo Mayo	80x142 cm	1	PE
7471	Salvietta assorbente	20x30 cm	2	Cellulosa
ZHE750	Nastro chirurgico adesivo	9x50 cm	1	Spunlace
ES27009	Stockinette	36.5x72 cm	1	Biaccoppiato
TC060	Telo tavolo madre, 50µm	152x190 cm	1	PE
ES10065	Telo estremità, fenestratura elastica 6 cm	300 x 200 cm	1	Biaccoppiato
TC060	Telo tavolo madre, 50µm	152x190 cm	1	PE

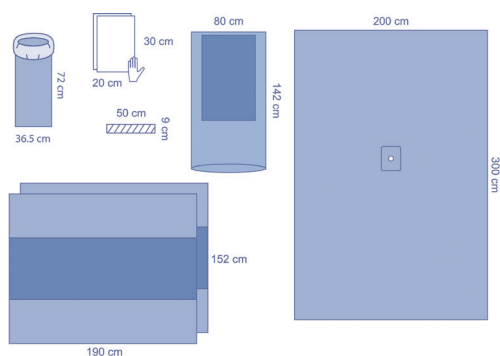

TB30012CE – Set per estremità

10 pz/scatola

Componente	Descrizione	Taglia	Qtà componente	Materiale
7014WP	Velcro fermatubi	2.5x14 cm	1	Poliestere
TB3006	Telo estremità, fenestratura elastica 5 cm	242x300 cm	1	Triaccoppiato
BTCM15	Telo tavolo madre, 50µm	140x190 cm	1	PP/PE
1025B	Telo a foglio singolo		1	SMS

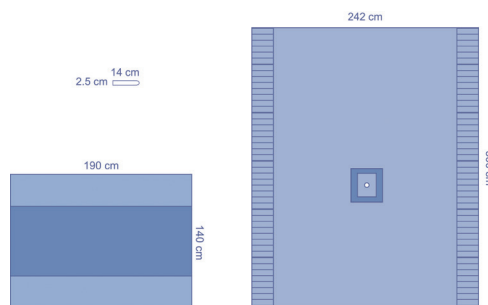
**TB30C012CE – Set per estremità**

10 pz/scatola

Componente	Descrizione	Taglia	Qtà componente	Materiale
TB3012	Telo	91x150 cm	1	Triaccoppiato
TB3006	Telo estremità, fenestratura elastica 5 cm	242x300 cm	1	Triaccoppiato
7014WP	Velcro fermatubi	2.5x14 cm	1	Poliestere
BTCM15	Telo tavolo madre, 50µm	140x190 cm	1	PP/PE
1025B	Telo a foglio singolo		1	SMS

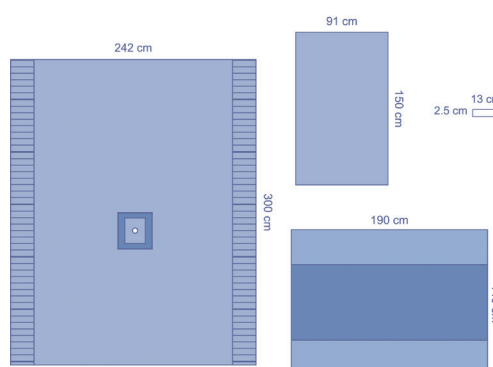
**ES29412CE – Telo rinforzato mano e piede**

18 pz/scatola

Componente	Descrizione	Taglia	Qtà componente	Materiale
ES29412	Telo estremità, fenestratura elastica 3,5 cm	230x345 cm	1	Biaccoppiato
1025B	Telo a foglio singolo		1	SMS

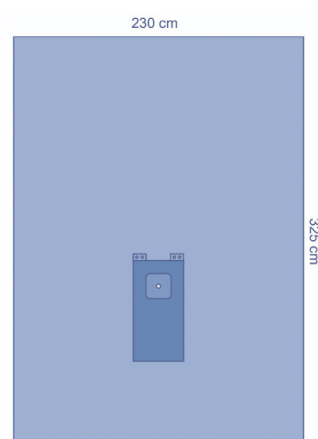

ES29181CE – Set rinforzato mano e piede

12 pz/scatola

Componente	Descrizione	Taglia	Qtà componente	Materiale
7471	Salvietta assorbente	20x30 cm	4	Cellulosa
ES02C224	Telo	150x150 cm	1	Biaccoppiato
ES29412	Telo estremità, fenestratura elastica 3 cm	230x345 cm	1	Biaccoppiato
BTCM15	Telo tavolo madre, 50µm	140x190 cm	1	PP/PE
1025B	Telo a foglio singolo		1	SMS

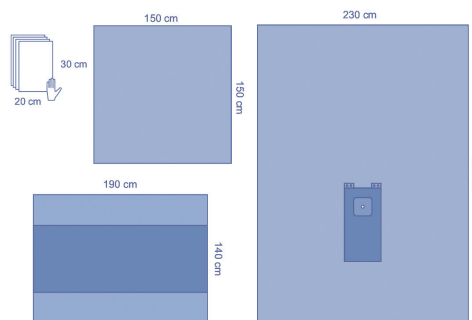

ES29182CE – Set rinforzato mano e piede

8 pz/scatola

Componente	Descrizione	Taglia	Qtà componente	Materiale
7471	Salvietta assorbente	20x30 cm	4	Cellulosa
8339	Copertura per tavolo Mayo	80x142 cm	1	PE
ES29412	Telo estremità, fenestratura elastica 3,5 cm	230x345 cm	1	Biaccoppiato
BTCM15	Telo tavolo madre, 50µm	140x190 cm	1	PP/PE
1025B	Telo a foglio singolo		1	SMS

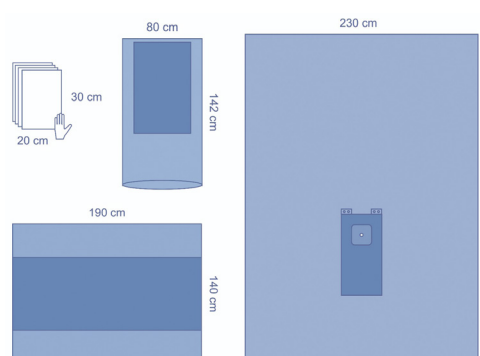

ES29414CE – Teli estremità rinforzati*

14 pz/scatola

Componente	Descrizione	Taglia	Qtà componente	Materiale
ES29414	Telo estremità, fenestratura elastica 6 cm	230x325 cm	1	Biaccoppiato

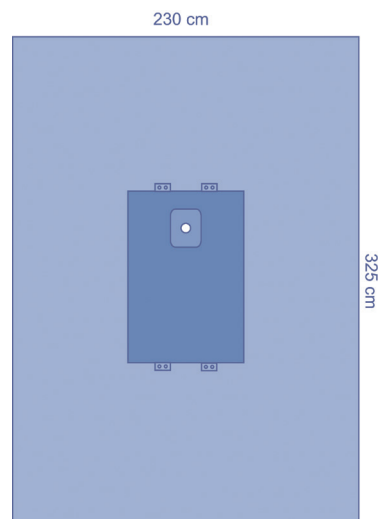
**TB29414CE – Teli estremità rinforzati***

11 pz/scatola

Componente	Descrizione	Taglia	Qtà componente	Materiale
TB29414	Telo estremità, fenestratura elastica 6 cm	230x325 cm	1	Triaccoppiato

ES29405CE – Teli estremità rinforzati*

14 pz/scatola

Componente	Descrizione	Taglia	Qtà componente	Materiale
ES29405	Telo estremità, fenestratura elastica 6 cm	221/295x335 cm	1	Biaccoppiato

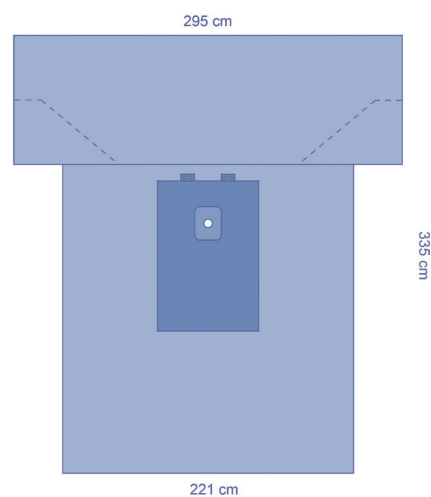
**TB29405CE – Teli estremità rinforzati***

9 pz/scatola

Componente	Descrizione	Taglia	Qtà componente	Materiale
TB29405	Telo estremità, fenestratura elastica 6 cm	221/295x333 cm	1	Triaccoppiato

*Consegna con telo a foglio singolo

ES29185CE – Set estremità rinforzato

12 pz/scatola

Componente	Descrizione	Taglia	Qtà componente	Materiale
7471	Salvietta assorbente	20x30 cm	2	Cellulosa
ES29414	Telo estremità, fenestratura elastica 6 cm	230x325 cm	1	Biaccoppiato
BTCM15	Telo tavolo madre, 50µm	140x190 cm	1	PP/PE
1025B	Telo a foglio singolo		1	SMS

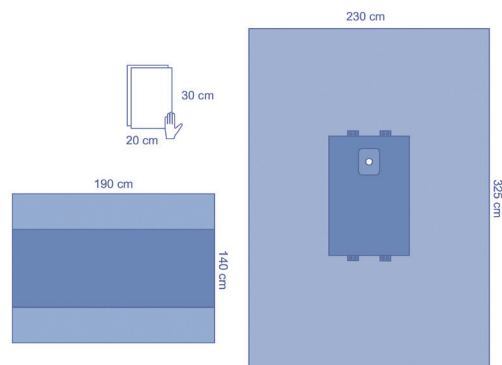

ES29186CE – Set estremità rinforzato

10 pz/scatola

Componente	Descrizione	Taglia	Qtà componente	Materiale
ES02C224	Telo	150x150 cm	1	Biaccoppiato
ES29414	Telo estremità, fenestratura elastica 6 cm	230x325 cm	1	Biaccoppiato
BTCM15	Telo tavolo madre, 50µm	140x190 cm	1	PP/PE
1025B	Telo a foglio singolo		1	SMS

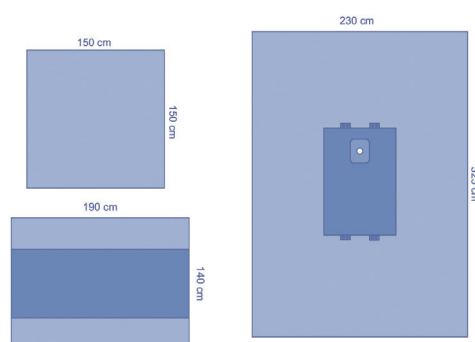

ES29973CE – Set estremità rinforzato

8 pz/scatola

Componente	Descrizione	Taglia	Qtà componente	Materiale
8338	Copertura per tavolo Mayo	80x142 cm	1	PP/PE
7471	Salvietta assorbente	20x30 cm	2	Cellulosa
ZHE750	Nastro chirurgico adesivo	9x50 cm	2	Spunlace
ES02C212	Telo laterale	75x75 cm	1	Biaccoppiato
ES29414	Telo estremità, fenestratura elastica 6 cm	230x325 cm	1	Biaccoppiato
TC060	Telo tavolo madre, 50µm	152x190 cm	2	PE

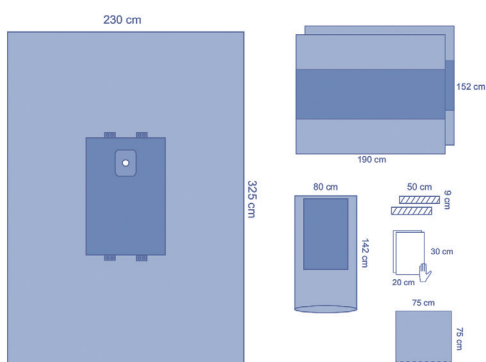

ES29024CE – Set estremità rinforzato

8 pz/scatola

Componente	Descrizione	Taglia	Qtà componente	Materiale
ZHE750	Nastro chirurgico adesivo	9x50 cm	2	Spunlace
ES02C224	Telo	150x150 cm	1	Biaccoppiato
ES29405	Telo estremità, fenestratura elastica 6 cm	221/295x335 cm	1	Biaccoppiato
BTCM15	Telo tavolo madre, 50µm	140x190 cm	1	PP/PE
1025B	Telo a foglio singolo		1	SMS

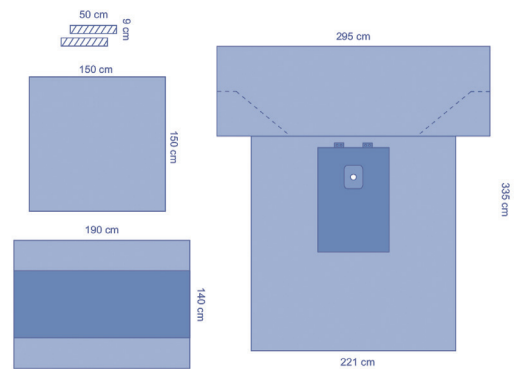
**ES29962CE – Set estremità rinforzato**

6 pz/scatola

Componente	Descrizione	Taglia	Qtà componente	Materiale
8338	Copertura per tavolo Mayo	80x142 cm	1	PE
7471	Salvietta assorbente	20x30 cm	2	Cellulosa
ZHE750	Nastro chirurgico adesivo	9x50 cm	2	Spunlace
ES27009	Stockinette	36.5x72 cm	1	Biaccoppiato
TC060	Telo tavolo madre, 50µm	152x190 cm	1	PE
ES29405	Telo estremità, fenestratura elastica 6 cm	221/295x335 cm	1	Biaccoppiato
TC060	Telo tavolo madre, 50µm	152x190 cm	1	PE

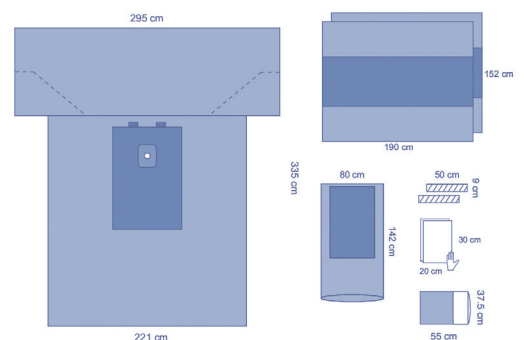
**TB29185CE – Set estremità rinforzato**

8 pz/scatola

Componente	Descrizione	Taglia	Qtà componente	Materiale
TB29414	Telo estremità, fenestratura elastica 6 cm	230x325 cm	1	Triaccoppiato
BTCM15	Telo tavolo madre, 50µm	140x190 cm	1	PP/PE
1025B	Telo a foglio singolo		1	SMS

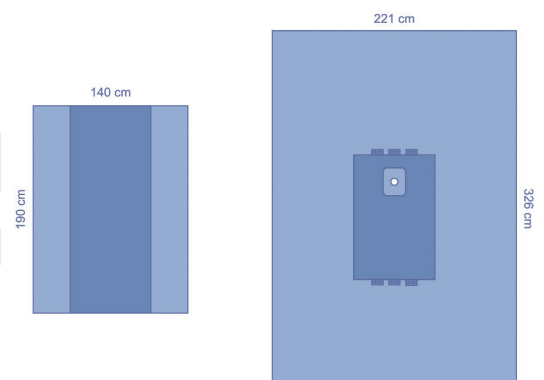

TB29041CE – Set estremità rinforzato

6 pz/scatola

Componente	Descrizione	Taglia	Qtà componente	Materiale
36975E	Stockinette	20x97 cm	1	PP/PE
04A035	Nastro chirurgico adesivo	8x40 cm	4	PE
TB29414	Telo estremità, fenestratura elastica 6 cm	230x325 cm	1	Triaccoppiato
BTCL15	Telo tavolo madre, 50µm	125x230 cm	1	PP/PE
1025B	Telo a foglio singolo		1	SMS

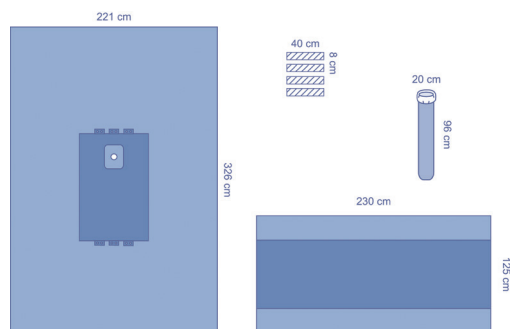

TB9186CE – Set estremità rinforzato

8 pz/scatola

Componente	Descrizione	Taglia	Qtà componente	Materiale
BTCM16	Telo tavolo madre, 50µm	140x190 cm	1	PP/PE
TB29414	Telo estremità, fenestratura elastica 6 cm	230x325 cm	1	Triaccoppiato
BTCM15	Telo tavolo madre, 50µm	140x190 cm	1	PP/PE
1025B	Telo a foglio singolo		1	SMS

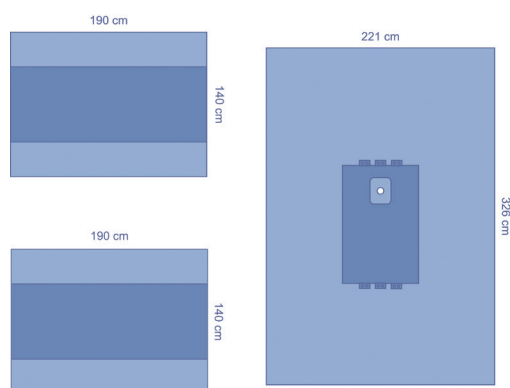

TB29188CE – Set estremità rinforzato

7 pz/scatola

Componente	Descrizione	Taglia	Qtà componente	Materiale
8520	Salvietta assorbente	39x58 cm	2	Cellulosa
29960	Sacca sutura	25x33 cm	1	PE
BTCM16	Telo tavolo madre, 50µm	140x190 cm	1	PP/PE
8339	Copertura per tavolo Mayo	80x142 cm	1	PE
TB29414	Telo estremità, fenestratura elastica 6 cm	230x325 cm	1	Triaccoppiato
BTCL15	Telo tavolo madre, 50µm	125x230 cm	1	PP/PE
1025B	Telo a foglio singolo		1	SMS

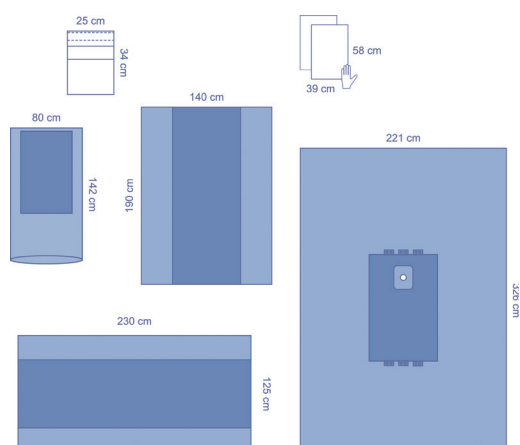

TB29118CE – Set estremità rinforzato

8 pz/scatola

Componente	Descrizione	Taglia	Qtà componente	Materiale
8339	Copertura per tavolo Mayo	80x142 cm	1	PE
ES02C211	Telo adesivo	75x90 cm	1	Biaccoppiato
ZHE750	Nastro chirurgico adesivo	9x50 cm	1	Spunlace
TB29415	Telo estremità, fenestratura elastica centrata 6 cm	218x323 cm	1	Triaccoppiato
BTM15	Telo tavolo madre, 50µm	140x190 cm	1	PP/PE

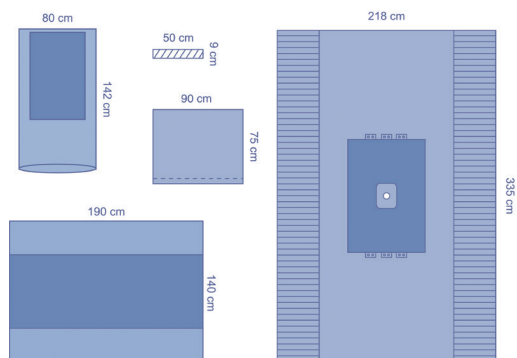
**TB29973CE – Set estremità rinforzato**

6 pz/scatola

Componente	Descrizione	Taglia	Qtà componente	Materiale
MAYOM	Copertura per tavolo Mayo	80x145 cm	1	PP/PE
30460E	Stockinette	23x122 cm	1	PP/PE
TB9349	Telo pluriuso	145x193 cm	1	Triaccoppiato
ZHE750	Nastro chirurgico adesivo	9x50 cm	3	Spunlace
TB29414	Telo estremità, fenestratura elastica 6 cm	230x325 cm	1	Triaccoppiato
BTM15	Telo tavolo madre, 50µm	140x190 cm	1	PP/PE

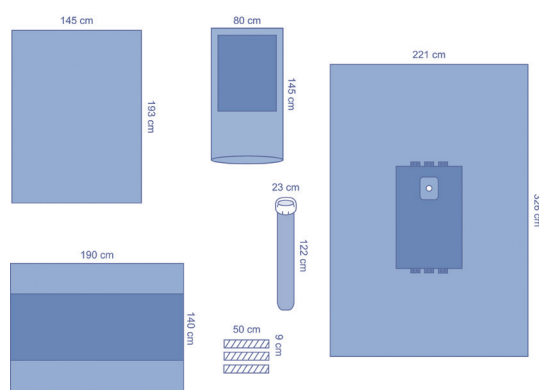
**CP29032CE – Set estremità rinforzato**

8 pz/scatola

Componente	Descrizione	Taglia	Qtà componente	Materiale
8340	Copertura per tavolo Mayo, ultra-rinforzato	80x145 cm	1	PE
TB9349	Telo pluriuso	145x193 cm	1	Triaccoppiato
8530	Salvietta assorbente	30x39 cm	4	Cellulosa
TB29415	Telo estremità, fenestratura elastica centrata 6 cm	218x323 cm	1	Triaccoppiato
BTCS15	Telo tavolo madre, 50µm, piegato	120x140 cm	1	PP/PE
BTM25	Telo tavolo madre, 75µm	140x190 cm	1	PP/PE

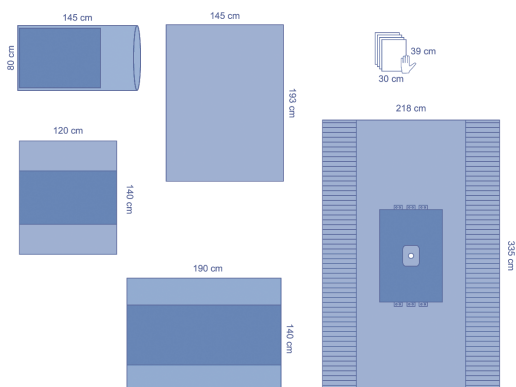

TB29C024CEA – Set estremità rinforzato

6 pz/scatola

Componente	Descrizione	Taglia	Qtà componente	Materiale
BTCM16	Telo tavolo madre, 50µm	140x190 cm	1	PP/PE
O4A035	Nastro chirurgico adesivo	8x40 cm	2	PE
TB29405	Telo estremità, fenestratura elastica 6 cm	221/295x333 cm	1	Triaccoppiato
BTCM15	Telo tavolo madre, 50µm	140x190 cm	1	PP/PE
1025B	Telo a foglio singolo		1	SMS

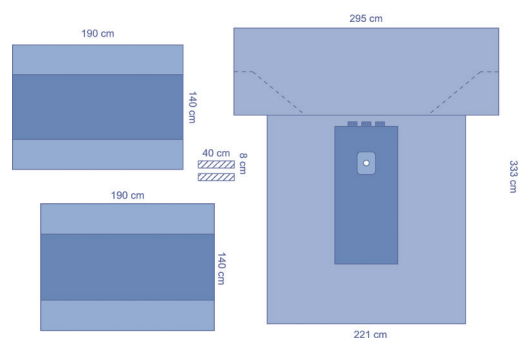

TB29020CE – Set estremità rinforzato

6 pz/scatola

Componente	Descrizione	Taglia	Qtà componente	Materiale
ES02C223	Telo	90x150 cm	1	Biaccoppiato
8475	Telo con taglio a U adesivo 20x76 cm	152x213 cm	1	PE
TB29405	Telo estremità, fenestratura elastica 6 cm	221/295x333 cm	1	Triaccoppiato
BTCM15	Telo tavolo madre, 50µm	140x190 cm	1	PP/PE
1025B	Telo a foglio singolo		1	SMS
BTCM15	Telo tavolo madre, 50µm	140x190 cm	1	PP/PE

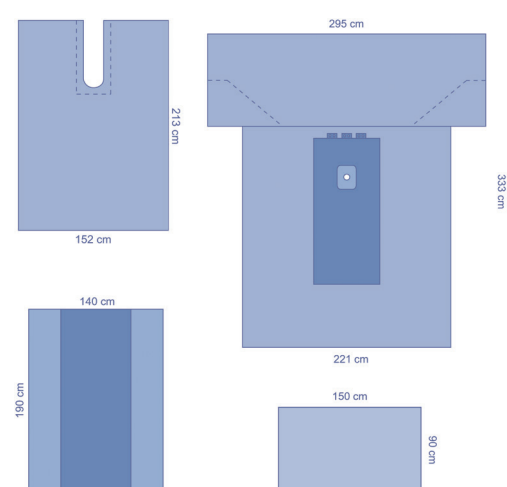

TB962CE – Set estremità rinforzato

6 pz/scatola

Componente	Descrizione	Taglia	Qtà componente	Materiale
8340C	Copertura per carrello Mayo, ultra-rinforzato	80x145 cm	1	PP/PE
BTCM16	Telo tavolo madre, 50µm	140x190 cm	1	PP/PE
7471	Salvietta assorbente	20x30 cm	2	Cellulosa
ZHE750	Nastro chirurgico adesivo	9x50 cm	1	Spunlace
TB29405	Telo estremità, fenestratura elastica 6 cm	221/295x333 cm	1	Triaccoppiato
BTCM15	Telo tavolo madre, 50µm	140x190 cm	1	PP/PE

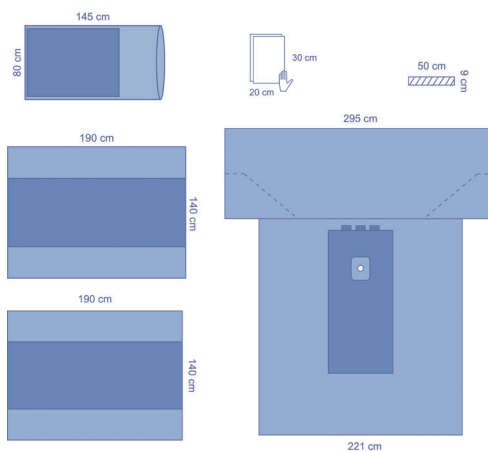

CPU29017CE – Set estremità rinforzato

2 pz/scatola

Componente	Descrizione	Taglia	Qtà componente	Materiale
WS3513P	Camice operatorio Essential, polirinforzato, DM/DPI	140 cm	1	SMS
8530	Salvietta assorbente	30x39 cm	2	Cellulosa
BTCL36	Telo tavolo madre, 90µm, piegato	160x240 cm	1	PP/PE
04A036	Sacca per strumenti, 2 compartimenti	33x41 cm	1	Film di PE trasparente
ES30056	Telo adesivo	150x196 cm	1	Biaccoppiato
8530	Salvietta assorbente	30x39 cm	2	Cellulosa
S3513P	Camice operatorio Essential, polirinforzato, DM/DPI	140 cm	1	SMS
8340	Copertura per carrello Mayo, ultra-rinforzato	80x145 cm	1	PE
8530	Salvietta assorbente	30x39 cm	2	Cellulosa
S3513P	Camice operatorio Essential, polirinforzato, DM/DPI	140 cm	1	SMS
36975E	Stockinette	20x97 cm	1	PP/PE
04A039	Sacca per strumenti, 1 compartimento	33x41 cm	1	PE
7023W	Velcro fermatubi	2,5x23 cm	2	
ZHE750	Nastro chirurgico adesivo	9x50 cm	4	Spunlace
ES9424	Telo con taglio a U adesivo 8,5x107 cm	220x300 cm	1	Biaccoppiato
TB29405	Telo estremità, fenestratura elastica 6 cm	221/295x333 cm	1	Triaccoppiato
BTCL35	Telo tavolo madre, 90µm	160x240 cm	1	PP/PE
1025B	Telo a foglio singolo		1	SMS

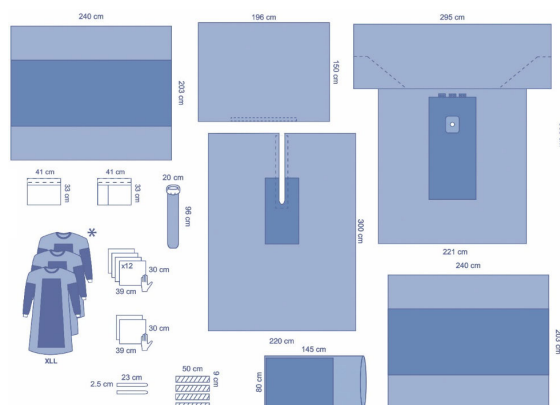

TB29416WCE – Set estremità bilaterale

7 pz/scatola

Componente	Descrizione	Taglia	Qtà componente	Materiale
TB29416	Telo estremità bilaterale, 2 fenestrature elastiche 4 cm	183x305 cm	1	Triaccoppiato
BTCL15	Telo tavolo madre, 50µm	140x190 cm	1	PP/PE
1025B	Telo a foglio singolo		1	SMS

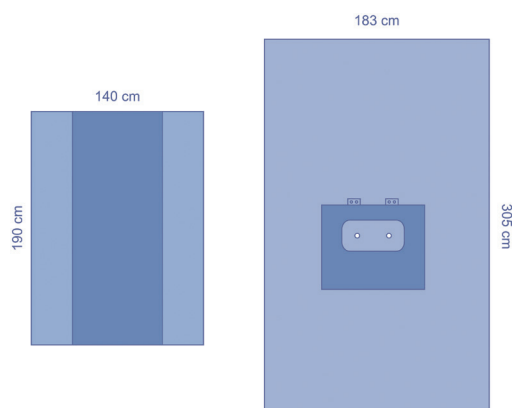

TB29417WCE – Set estremità bilaterale

8 pz/scatola

Componente	Descrizione	Taglia	Qtà componente	Materiale
TB29417	Telo estremità bilaterale, 2 fenestrature elastiche 6 cm	273x381 cm	1	Triaccoppiato
1025B	Telo a foglio singolo		1	SMS
BTCM15	Telo tavolo madre, 50µm, piegato	140x190 cm	1	PP/PE

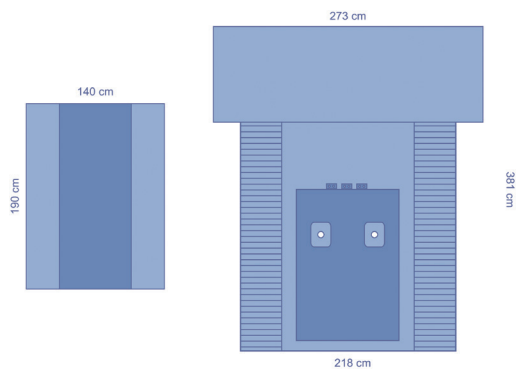

CP29550CE – Set estremità bilaterale

6 pz/scatola

Componente	Descrizione	Taglia	Qtà componente	Materiale
BTCS16	Telo tavolo madre, 50µm	140x120 cm	1	PP/PE
TB29417	Telo estremità bilaterale, 2 fenestrature elastiche 6 cm	273x381 cm	1	Triaccoppiato
BTCM15	Telo tavolo madre, 50µm	140x190 cm	1	PP/PE
1025B	Telo a foglio singolo		1	SMS

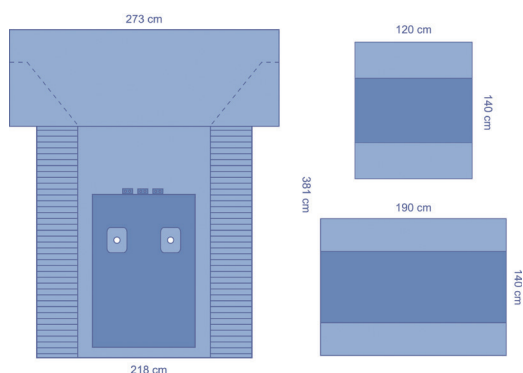

TB29184CE – Set estremità rinforzato

6 pz/scatola

Componente	Descrizione	Taglia	Qtà componente	Materiale
ES02C223	Telo	90x150 cm	1	Biaccoppiato
TB29413	Telo estremità, fenestratura elastica 3 cm	303x300 cm	1	Triaccoppiato
BTCM15	Telo tavolo madre, 50µm	140x190 cm	1	PP/PE
1025B	Telo a foglio singolo		1	SMS

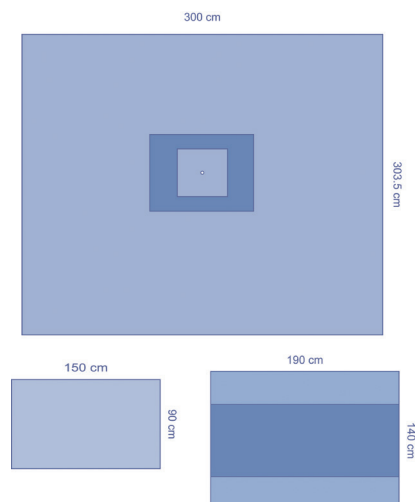

Teli e set per mani

ES29419CE – Set mano*

12 pz/scatola

Componente	Descrizione	Taglia	Qtà componente	Materiale
ES29419	Telo mano, fenestratura elastica con 3 cm	163/373x196 cm	1	Biaccoppiato

TB29419CE – Set mano*

9 pz/scatola

Componente	Descrizione	Taglia	Qtà componente	Materiale
TB29419	Telo mano, fenestratura elastica con 3 cm	163/373x196 cm	1	Triaccoppiato

SM29419CE – Telo mano*

12 pz/scatola

Componente	Descrizione	Taglia	Qtà componente	Materiale
29419SM	Telo mano, fenestratura elastica con 3 cm	163/373x196 cm	1	SMS

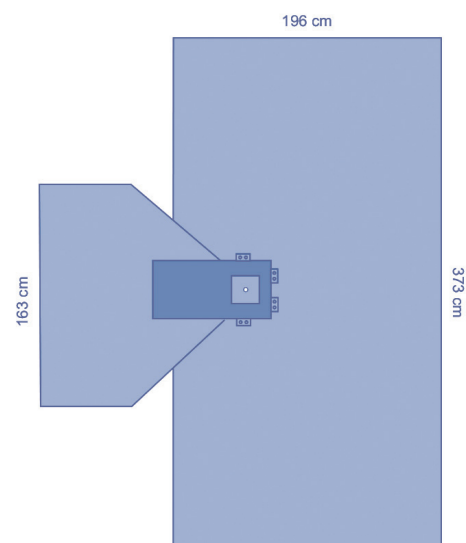

DYNJPE8005SM – Set mano*

18 pz/scatola

Componente	Descrizione	Taglia	Qtà componente	Materiale
8610SM	Telo mano, fenestratura elastica con 5 cm	196/371x292 cm	1	SMS

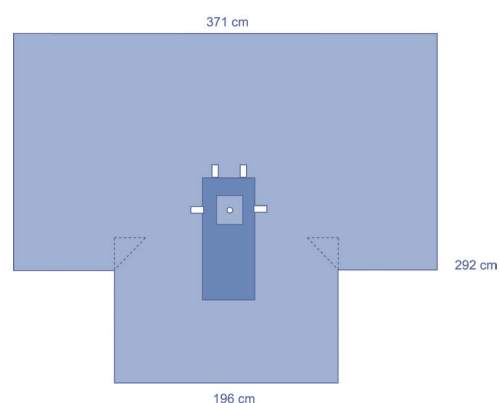

*Consegna con telo a foglio singolo

SM39418CE – Set mano

10 pz/scatola

Componente	Descrizione	Taglia	Qtà componente	Materiale
29419SM	Telo mano, fenestratura elastica con 3 cm	163/373x196 cm	1	SMS
BTCM15	Telo tavolo madre, 50µm	140x190 cm	1	PP/PE
1025B	Telo a foglio singolo		1	SMS

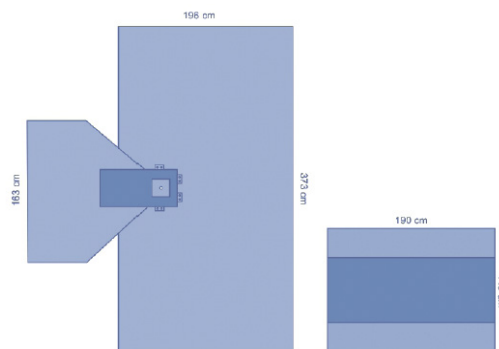

TB39418CE – Set mano

7 pz/scatola

Componente	Descrizione	Taglia	Qtà componente	Materiale
TB29419	Telo mano, fenestratura elastica con 3 cm	163/373x196 cm	1	Triaccoppiato
BTCM15	Telo tavolo madre, 50µm	140x190 cm	1	PP/PE
1025B	Telo a foglio singolo		1	SMS

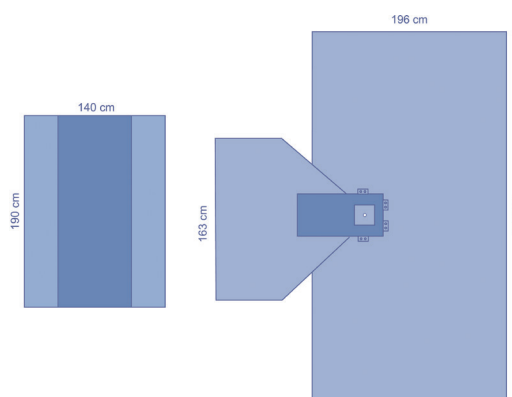

SM29095CEA – Set mano

8 pz/scatola

Componente	Descrizione	Taglia	Qtà componente	Materiale
29419SM	Telo mano, fenestratura elastica con 3 cm	163/373x196 cm	1	SMS
ES02C224	Telo	150x150 cm	1	Biaccoppiato
BTCM15	Telo tavolo madre, 50µm	140x190 cm	1	PP/PE
1025B	Telo a foglio singolo		1	SMS

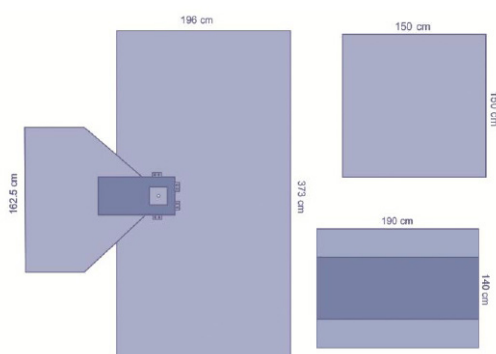

ES29095CE – Set mano

10 pz/scatola

Componente	Descrizione	Taglia	Qtà componente	Materiale
7471	Salvietta assorbente	20x30 cm	2	Cellulosa
ES02C224	Telo	150x150 cm	1	Biaccoppiato
ES29419	Telo mano, fenestratura elastica con 3 cm	163/373x196 cm	1	Biaccoppiato
BTCM15	Telo tavolo madre, 50µm	140x190 cm	1	PP/PE
1025B	Telo a foglio singolo		1	SMS

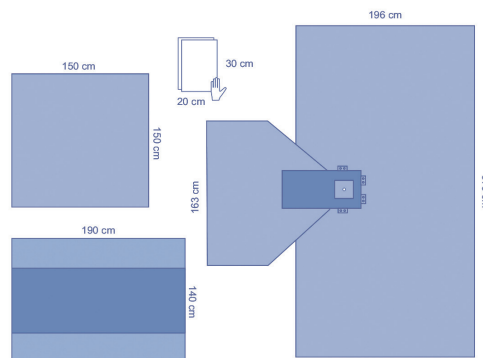
**TB29095CE – Set mano**

6 pz/scatola

Componente	Descrizione	Taglia	Qtà componente	Materiale
BTCM16	Telo tavolo madre, 50µm, piegato	140x190 cm	1	PP/PE
TB29419	Telo mano, fenestratura elastica con 3 cm	163/373x196 cm	1	Triaccoppiato
BTCM15	Telo tavolo madre, 50µm	140x190 cm	1	PP/PE
1025B	Telo a foglio singolo		1	SMS

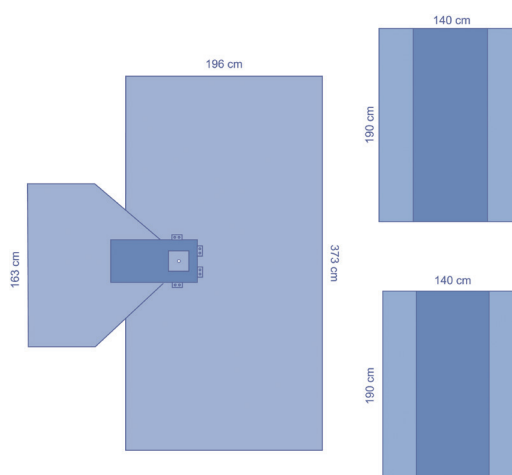
**SM29409CEA – Set mano**

8 pz/scatola

Componente	Descrizione	Taglia	Qtà componente	Materiale
8339	Copertura per tavolo Mayo	80x142 cm	1	PE
ES02C224	Telo	150x150 cm	1	Biaccoppiato
29419SM	Telo mano, fenestratura elastica con 3 cm	163/373x196 cm	1	SMS
8530	Salvietta assorbente	30x39 cm	2	Cellulosa
TC060	Telo tavolo madre, 50µm	152x190 cm	1	PE

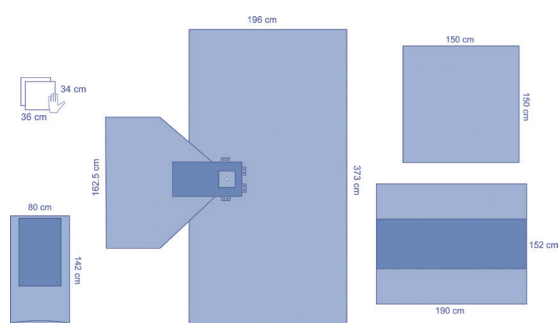

TB29409CE – Set mano

7 pz/scatola

Componente	Descrizione	Taglia	Qtà componente	Materiale
8339	Copertura per tavolo Mayo	80x142 cm	1	PE
8520	Salvietta assorbente	39x58 cm	1	Cellulosa
TB29419	Telo mano, fenestratura elastica con 3 cm	163/373x196 cm	1	Triaccoppiato
BTCM15	Telo tavolo madre, 50µm	140x190 cm	1	PP/PE
1025B	Telo a foglio singolo		1	SMS

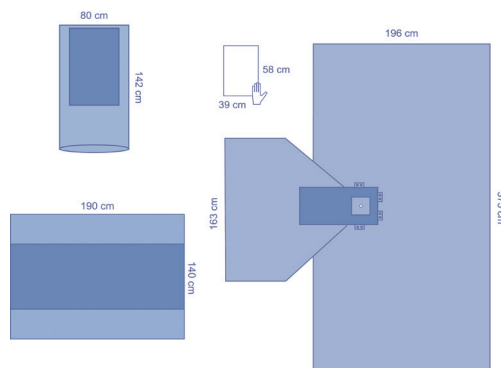

CPU29022CE – Set mano

4 pz/scatola

Componente	Descrizione	Taglia	Qtà componente	Materiale
WS3540P	Camice operatorio Essential, polirinfornato, DM/DPI	140 cm	1	SMS
8339	Copertura per tavolo Mayo	80x142 cm	1	PE
8520	Salvietta assorbente	39x58 cm	4	Cellulosa
ES02C211	Telo adesivo	90x75 cm	1	Biaccoppiato
ES30056	Telo adesivo	150x196 cm	1	Biaccoppiato
04A039	Sacca per strumenti, 1 compartimento	33x41cm	1	PE
7023W	Velcro fermatubi	2,5x23 cm	2	Poliestere
ZHE750	Nastro chirurgico adesivo	9x50 cm	3	Spunlace
TB29419	Telo mano, fenestratura elastica con 3 cm	163/373x196 cm	1	Triaccoppiato
BTCM15	Telo tavolo madre, 50µm	140x190 cm	1	PP/PE
1025B	Telo a foglio singolo		1	SMS

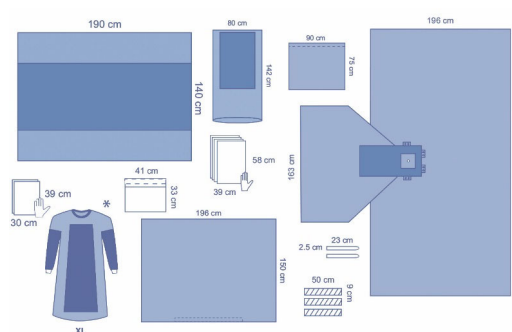

Scansionate il codice QR per guardare i nostri video con le istruzioni di drappeggio



Teli e set per anca

DYNJPE8201SM – Telo anca con sacche per dislocazione* 5 pz/scatola

Componente	Descrizione	Taglia	Materiale
8290SM	Telo anca, fenestratura elastica 16x20 cm	221/285x352 cm	SMS

TB29429CE – Telo anca con sacche per dislocazione* 6 pz/scatola

Componente	Descrizione	Taglia	Materiale
TB29429	Telo anca, fenestratura elastica 17x21 cm	217/290x350 cm	Triaccoppiato

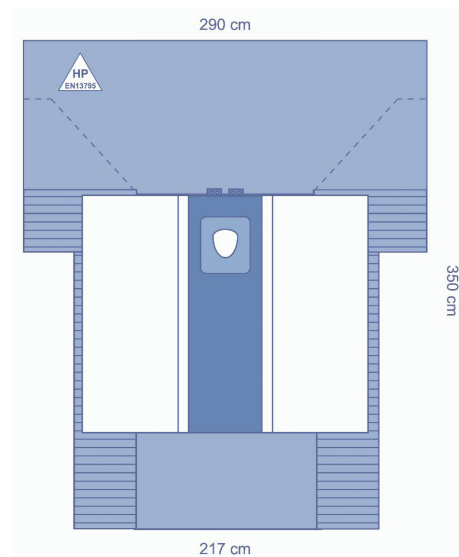

ES29434LCE – Telo anca con sacche per dislocazione* 12 pz/scatola

Componente	Descrizione	Taglia	Materiale
ES29434L	Telo anca con stockinette per gamba sinistra	245x310 cm	Biaccoppiato

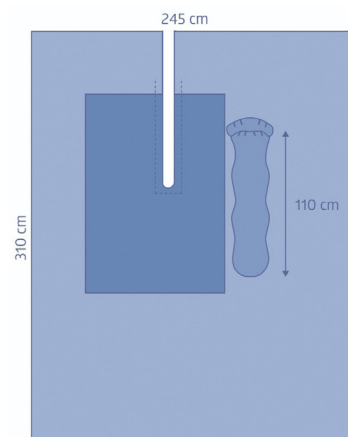

ES29434RCE – Telo anca con sacche per dislocazione* 12 pz/scatola

Componente	Descrizione	Taglia	Materiale
ES29434R	Telo anca con stockinette per gamba destra	245x310 cm	Biaccoppiato

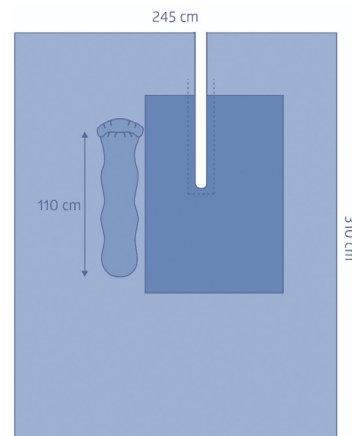

ES29431CEA – Telo anca per accesso anteriore*

5 pz/scatola

Componente	Descrizione	Taglia	Materiale
ES29431	Telo anca con stockinette	360x400 cm	Biaccoppiato

Scansionate il codice QR per guardare i nostri video con le istruzioni di drappaggio

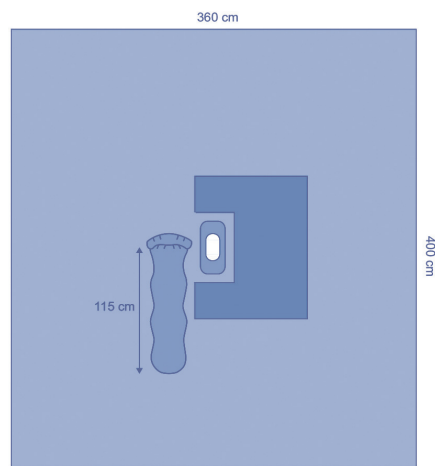

ES29428CE – Set anca

6 pz/scatola

Componente	Descrizione	Taglia	Qtà componente	Materiale
8339	Copertura per tavolo Mayo	80x142 cm	1	PE
ZHE750	Nastro chirurgico adesivo	9x50 cm	2	Spunlace
7471	Salvietta assorbente	20x30 cm	4	Cellulosa
8475	Telo con taglio a U adesivo 20x76 cm	152x213 cm	1	PE
30461E	Stockinette	30x122 cm	1	PP/PE
ES29429	Telo anca, fenestratura elastica 17x21 cm	217/290x350 cm	1	Biaccoppiato
BTCM15	Telo tavolo madre, 50µm	140x190 cm	1	PP/PE
1025B	Telo a foglio singolo		1	SMS

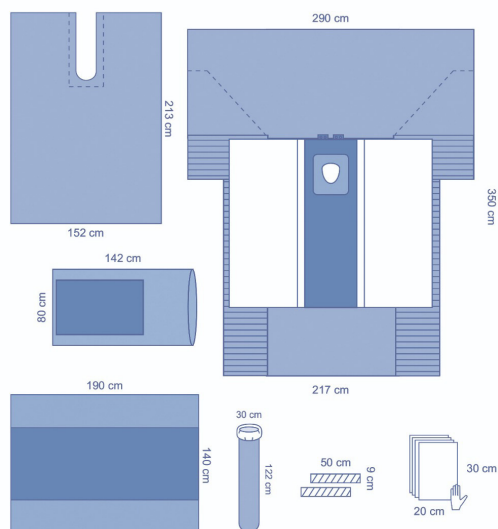

5801CE – Telo di isolamento verticale*

16 pz/scatola

Componente	Descrizione	Taglia	Materiale
5960	Telo di isolamento verticale trasparente, fenestratura di incisione 78x32 cm	330x270 cm	Film di PE trasparente

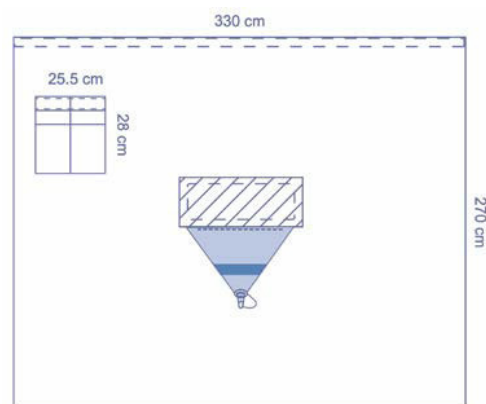

*Consegna con telo a foglio singolo

DYJPEHIPPSM – Set anca

6 pz/scatola

Componente	Descrizione	Taglia	Qtà componente	Materiale
MAYOM	Copertura per tavolo Mayo	80x145 cm	1	PP/PE
2414SM	Telo	135x196 cm	1	SMS
HNTOM	Salvietta assorbente	34x36 cm	4	Cellulosa
E19298	Stockinette	30x122 cm	1	PP/PE
TAPSM	Nastro adesivo in tessuto non tessuto	10x50 cm	2	SMS
IMPSON	Telo con taglio a U adesivo 25x75 cm	152x213 cm	1	PE
8290SM	Telo anca, fenestratura elastica 16x20 cm	221x285x352 cm	1	SMS
TC060	Telo tavolo madre, 50µm	152x190 cm	1	PE

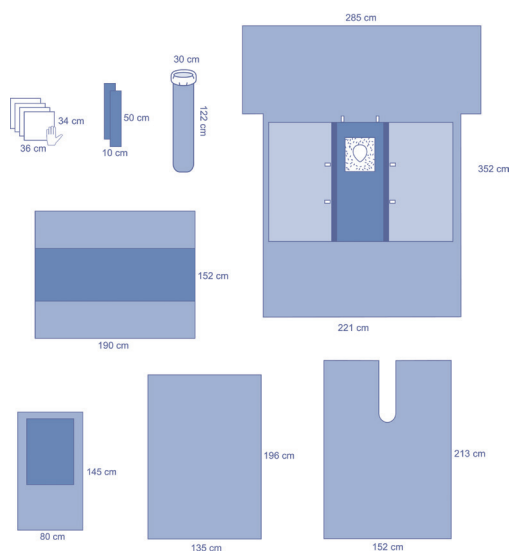

5803CE – Telo di isolamento verticale*

10 pz/scatola

Componente	Descrizione	Taglia	Materiale
8960	Telo di isolamento verticale bimateriale, fenestratura per incisione 78x32 cm	330x246 cm	Biaccoppiato/PE trasparente

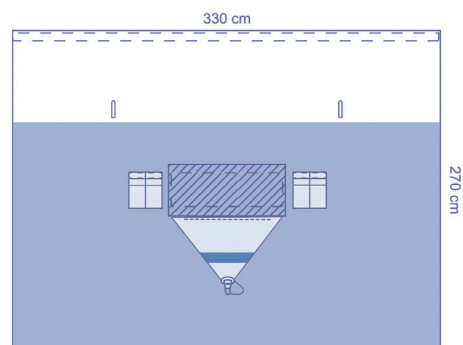

IDE1017 – Telo di isolamento verticale

15 pz/scatola

Componente	Descrizione	Taglia	Materiale
IDE1017	Telo di isolamento verticale trasparente, fenestratura di incisione 48x25.5 cm	317x213 cm	Film di PE trasparente

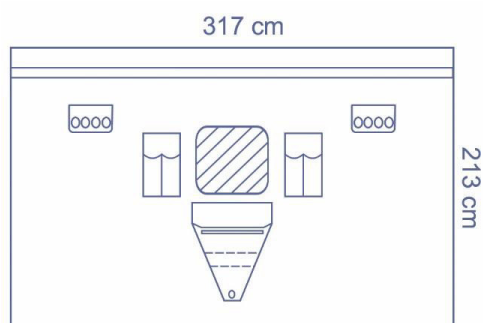

*Consegna con telo a foglio singolo

CP5802CE – Set di teli di isolamento verticale 12 pz/scatola

Componente	Descrizione	Taglia	Qtà componente	Materiale
8520	Salvietta assorbente	39x58 cm	2	Cellulosa
04A035	Nastro chirurgico adesivo	8x40 cm	1	PE
9684	Sacca per strumenti	25,5x28 cm	1	Film di PE trasparente
7960	Telo di isolamento verticale, incisione 78x26 cm	270x330 cm	1	PE
BTCM25	Telo tavolo madre, 75µm	140x190 cm	1	PP/PE
1025B	Telo a foglio singolo		1	SMS

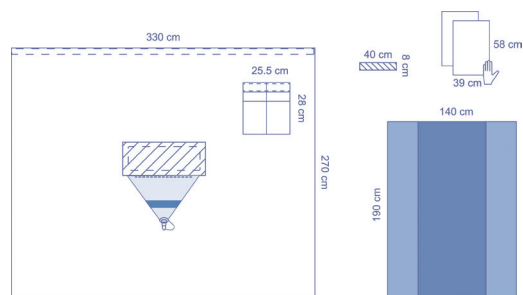

TB29119CE – Set di teli di isolamento verticale 10 pz/scatola

Componente	Descrizione	Taglia	Qtà componente	Materiale
8520	Salvietta assorbente	39x58 cm	1	Cellulosa
8340C	Copertura per carrello Mayo, ultra-rinforzato	80x145 cm	1	PP/PE
9684	Sacca per strumenti	25,5x28 cm	1	Film di PE trasparente
7960	Telo di isolamento verticale, incisione 78x26 cm	270x330 cm	1	PE
BTCM15	Telo tavolo madre, 50µm	140x190 cm	1	PP/PE

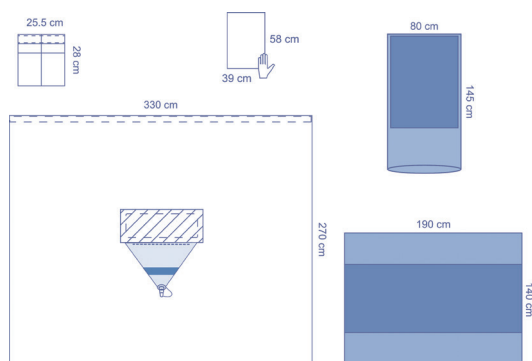

CP29054CEA – Set di teli di isolamento verticale 4 pz/scatola

Componente	Descrizione	Taglia	Qtà componente	Materiale
8520	Salvietta assorbente	39x58 cm	4	Cellulosa
8339	Copertura per tavolo Mayo	80x142 cm	1	PP/PE
ZHE750	Nastro chirurgico adesivo	9x50 cm	2	Spunlace
04A036	Sacca per strumenti, 2 compartimenti	33x41 cm	1	PE trasparente
ES02C211	Telo adesivo	75x90 cm	6	Biaccoppiato
7023W	Velcro fermatubi	2,5x23 cm	1	PET
6960	Telo di isolamento verticale, incisione 26x86 cm	330x246 cm	1	PE trasparente
BTCXL35	Telo tavolo madre, 90µm	203x240 cm	1	PP/PE
1025B	Telo a foglio singolo		1	SMS

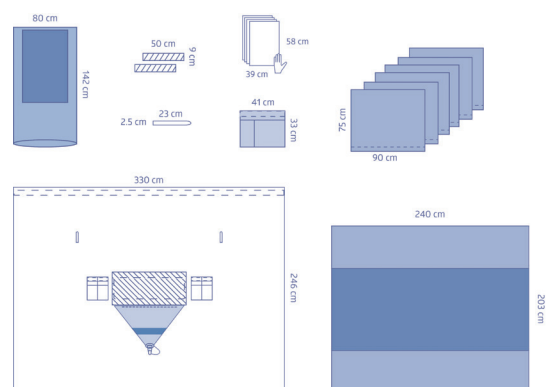

Teli e set per spalla

DYJPESHPSM2 – Set di teli spalla con taglio 6 pz/scatola

Componente	Descrizione	Taglia	Qtà componente	Materiale
MAYOM	Copertura per tavolo Mayo	80x145 cm	1	PP/PE
HNTOM	Salvietta assorbente	34x36 cm	4	Cellulosa
2452SM	Telo spalla con taglio, adesivo	196x290 cm	1	SMS
8401SM	Telo spalla con taglio, film di incisione, sacca per la raccolta di fluidi	254x168 cm	1	SMS
TC060	Telo tavolo madre, 50µm	152x190 cm	1	PE

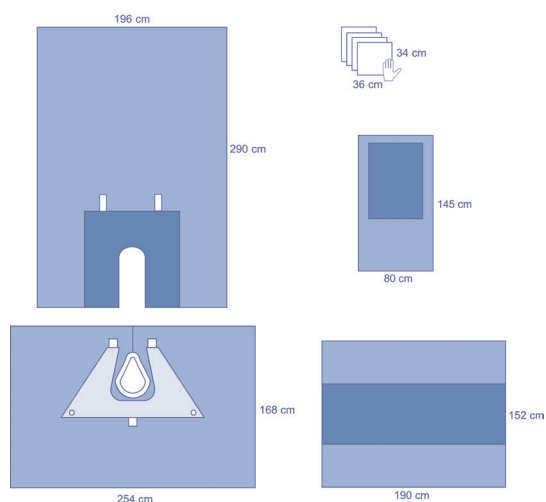

ES10369CE – Teli spalla per posizione a sdraio* 6 pz/scatola

Componente	Descrizione	Taglia	Qtà componente	Materiale
ES10369	Telo per posizione a sdraio, fenestratura elastica 11 cm	411x262 cm	1	Biaccoppiato

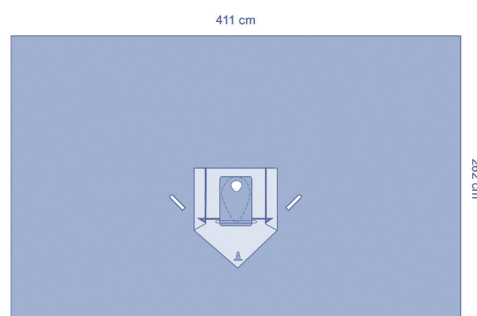

TB29369CE – Teli spalla per posizione a sdraio* 6 pz/scatola

Componente	Descrizione	Taglia	Qtà componente	Materiale
TB29369	Telo per posizione a sdraio, fenestratura elastica 13 cm	411x262 cm	1	Triaccoppiato

*Consegna con telo a foglio singolo

TB29370CE – Telo spalla per posizione a sdraio 8 pz/scatola

Componente	Descrizione	Taglia	Qtà componente	Materiale
TB29370	Telo spalla bimatерiale per posizione a sdraio, fenestrazione elastica 8 cm	411x262 cm	1	PE/ Triaccoppiato
1025B	Telo a foglio singolo		1	SMS

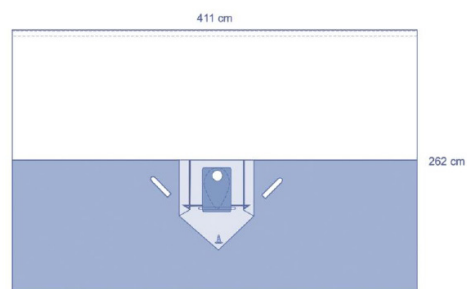

ES10373CE – Set di teli per posizione a sdraio 5 pz/scatola

Componente	Descrizione	Taglia	Qtà componente	Materiale
8476	Telo con taglio a U adesivo 15x53 cm	152x183 cm	1	PE
ES10369	Telo per posizione a sdraio, fenestrazione elastica 11 cm	262x411 cm	1	Biaccoppiato
BTCM15	Telo tavolo madre, 50µm	140x190 cm	1	PP/PE
1025B	Telo a foglio singolo		1	SMS

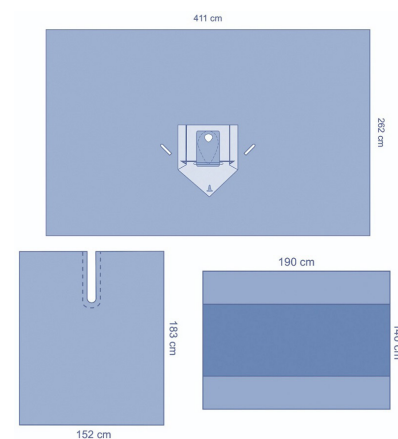

ES10375CE – Set di teli per posizione a sdraio 5 pz/scatola

Componente	Descrizione	Taglia	Qtà componente	Materiale
8340	Copertura per carrello Mayo, ultra-rinforzato	80x145 cm	1	PE
8476	Telo con taglio a U adesivo 15x53 cm	152x183 cm	1	PE
7471	Salvietta assorbente	20x30 cm	2	Cellulosa
ES10369	Telo per posizione a sdraio, fenestrazione elastica 11 cm	262x411 cm	1	Biaccoppiato
BTCM15	Telo tavolo madre, 50µm	140x190 cm	1	PP/PE

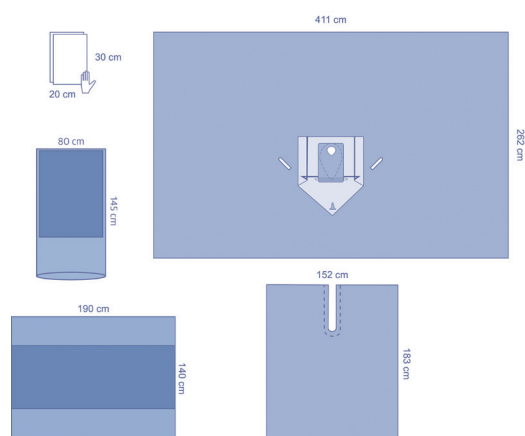

CP29122CE – Set di teli per posizione a sdraio

4 pz/scatola

Componente	Descrizione	Taglia	Qtà componente	Materiale
9686ZD	Sacca per strumenti	29x27 cm	1	Spunlace
BTCM16	Telo tavolo madre, 50µm	140x190 cm	1	PP/PE
TB30056	Telo adesivo	150x196 cm	1	Triaccoppiato
7014WP	Velcro fermatubi	2,5x14 cm	2	Poliestere
TB29369	Telo per posizione a sdraio, fenestratura elastica 13 cm	262x411 cm	1	Triaccoppiato
BTCM15	Telo tavolo madre, 50µm	140x190 cm	1	PP/PE
1025B	Telo a foglio singolo		1	SMS

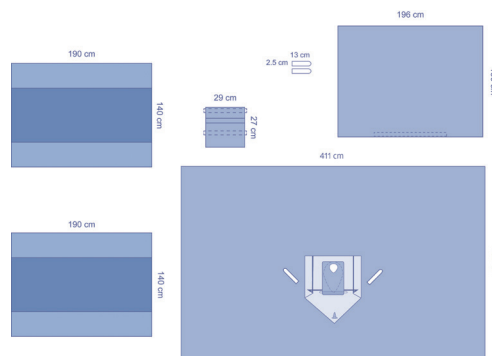
**TB29371CE** – Set di teli per posizione a sdraio

4 pz/scatola

Componente	Descrizione	Taglia	Qtà componente	Materiale
8530	Salvietta assorbente	30x39 cm	2	Cellulosa
8340	Copertura per tavolo Mayo, ultra-rinforzato	80x145 cm	1	PE
ES02C211	Telo adesivo	75x90 cm	3	Biaccoppiato
ZHE750	Nastro chirurgico adesivo	9x50 cm	2	Spunlace
36975E	Stockinette	20x97 cm	1	PP/PE
7023W	Velcro fermatubi	2,5x23 cm	2	Poliestere
TB29369	Telo per posizione a sdraio, fenestratura elastica 13 cm	262x411 cm	1	Triaccoppiato
BTCL35	Telo tavolo madre, 90µm	160x240 cm	1	PP/PE

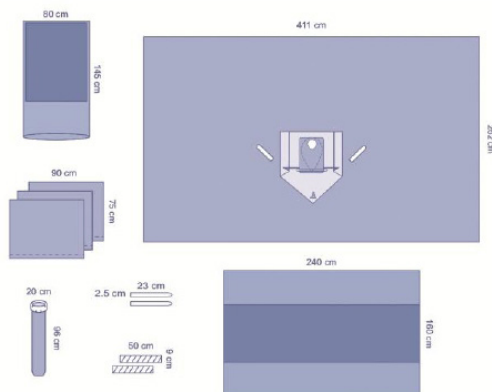
**DYJPESHPSM3** – Set di teli per posizione a sdraio

6 pz/scatola

Componente	Descrizione	Taglia	Qtà componente	Materiale
MAYOM	Copertura per tavolo Mayo	80x145 cm	1	PP/PE
HNTOM	Salvietta assorbente	34x36 cm	4	Cellulosa
E12139	Telo con taglio a U adesivo 15x61 cm	137x193 cm	1	PE
8404SM	Telo per posizione a sdraio, fenestratura elastica 10 cm	404x268 cm	1	SMS
TC060	Telo tavolo madre, 50µm	152x190 cm	1	PE

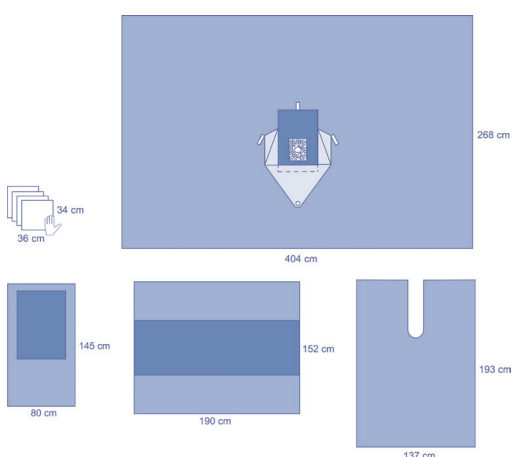

DYJPESHPSM3 – Set di teli per posizione a sdraio 6 pz/scatola

Componente	Descrizione	Taglia	Qtà componente	Materiale
MAYOM	Copertura per tavolo Mayo	80x145 cm	1	PP/PE
HNTOM	Salvietta assorbente	34x36 cm	4	Cellulosa
E12139	Telo con taglio a U adesivo 15x61 cm	137x193 cm	1	PE
8404SM	Telo per posizione a sdraio, fenestratura elastica 10 cm	404x268 cm	1	SMS
TC060	Telo tavolo madre, 50µm	152x190 cm	1	PE

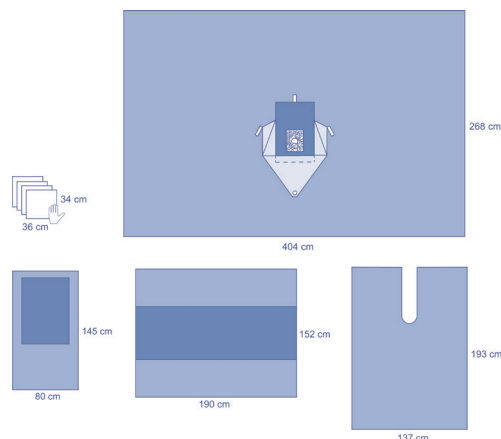

TB29365CE – Set di teli spalla con taglio 9 pz/scatola

Componente	Descrizione	Taglia	Qtà componente	Materiale
TB9361	Telo spalla, con taglio adesivo 25x64cm, rinforzo PE	196 x 295 cm	1	Triaccoppiato
TB29365	Telo spalla, con taglio a pera e film di incisione	254x160 cm	1	Triaccoppiato
1025B	Telo a foglio singolo		1	SMS

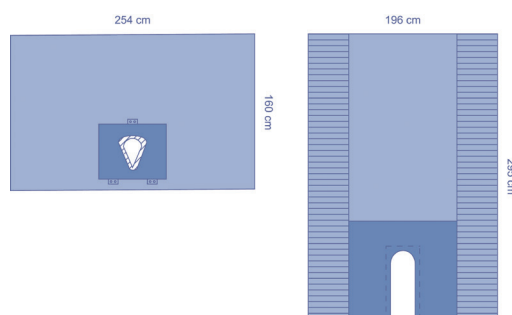

TB29367CE – Set di teli spalla con taglio 8 pz/scatola

Componente	Descrizione	Taglia	Qtà componente	Materiale
TB9361	Telo spalla, con taglio adesivo 25x64cm, rinforzo PE	196 x 295 cm	1	Triaccoppiato
TB9360	Telo spalla, con taglio a pera e film di incisione	160x254 cm	1	Triaccoppiato
1025B	Telo a foglio singolo		1	SMS

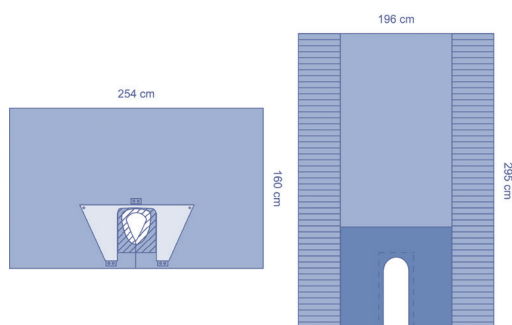

TB29368CE – Set di teli spalla con taglio

6 pz/scatola

Componente	Descrizione	Taglia	Qtà componente	Materiale
ZHE750	Nastro chirurgico adesivo	9x50 cm	2	Spunlace
7471	Salvietta assorbente	20x30 cm	4	Cellulosa
TB9361	Telo spalla, con taglio adesivo 25x64 cm, rinforzo PE	196 x 295 cm	1	Triaccoppiato
TB9360	Telo spalla, con taglio a pera e film di incisione	160x254 cm	1	Triaccoppiato
BTCM15	Telo tavolo madre, 50µm	140x190 cm	1	PP/PE
1025B	Telo a foglio singolo		1	SMS

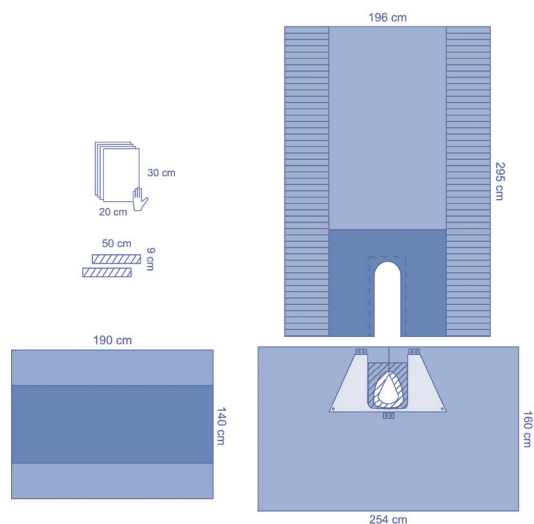

Scansionate il codice QR per guardare i nostri video con le istruzioni di drappaggio



Teli e set con taglio

IDE1015 – Teli trasparenti con taglio

15 pz/scatola

Componente	Descrizione	Taglia	Qtà componente	Materiale
IDE1015	Telo con taglio a U adesivo 15x48 cm	122x132 cm	1	PE trasparente
IDE1019	Telo con taglio a U adesivo 15x48 cm	122x180 cm	1	PE trasparente

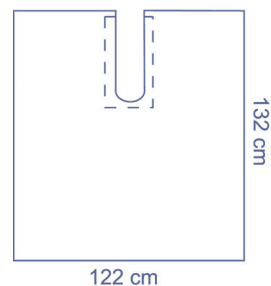

DYJPESPSSM1 – Teli rinforzati con taglio

20 pz/scatola

Componente	Descrizione	Taglia	Qtà componente	Materiale
SPSSM1	Telo con taglio a U adesivo 6x60 cm	135x178 cm	1	SMS
1025B	Telo a foglio singolo		1	SMS

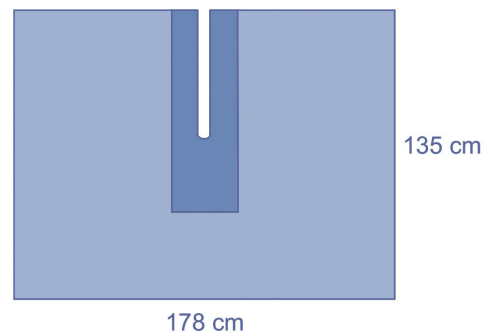

ES10438CE – Teli con taglio

28 pz/scatola

Componente	Descrizione	Taglia	Materiale
ES10438	Telo con taglio a U adesivo 20x102 cm	200 x 260 cm	Biaccoppiato

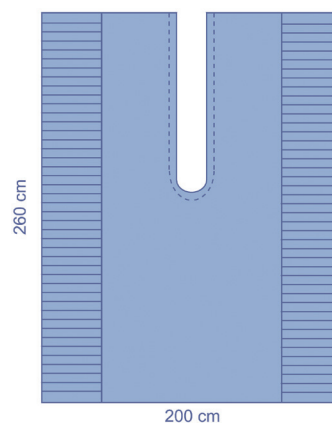
**8474CEA – Teli con taglio in polietilene***

36 pz/scatola

Componente	Descrizione	Taglia	Materiale
8474	Telo con taglio a U adesivo 15x53 cm	152x152 cm	PE blu

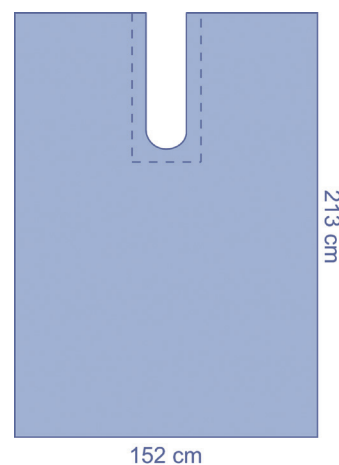
**8475CEA – Teli con taglio in polietilene***

28 pz/scatola

Componente	Descrizione	Taglia	Materiale
8475	Telo con taglio a U adesivo 20x76 cm	152x213 cm	PE blu

8476CEA – Teli con taglio in polietilene*

40 pz/scatola

Componente	Descrizione	Taglia	Materiale
8476	Telo con taglio a U adesivo 15x53 cm	152x183 cm	PE blu

DYJPESPSSM2 – Teli rinforzati con taglio*

10 pz/scatola

Componente	Descrizione	Taglia	Materiale
SPSSM2	Telo con taglio a U adesivo 6x94 cm	196x274 cm	SMS

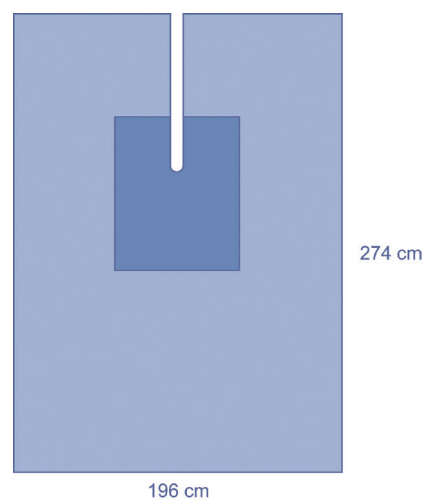
**DYJPESPSSM3 – Teli rinforzati con taglio***

6 pz/scatola

Componente	Descrizione	Taglia	Materiale
SPSSM3	Telo con taglio a U adesivo 8x107 cm	220x300 cm	SMS

*Consegna con telo a foglio singolo

TB29423CE – Teli rinforzati con taglio*

12 pz/scatola

Componente	Descrizione	Taglia	Materiale
TB29423	Telo con taglio a U adesivo 6x94 cm	196x275 cm	Triaccoppiato

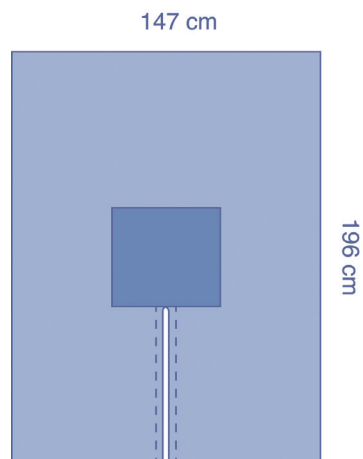
**TB29434CE – Teli rinforzati con taglio***

24 pz/scatola

Componente	Descrizione	Taglia	Materiale
TB29434	Telo con taglio a U adesivo 3x72 cm	147x196 cm	Triaccoppiato

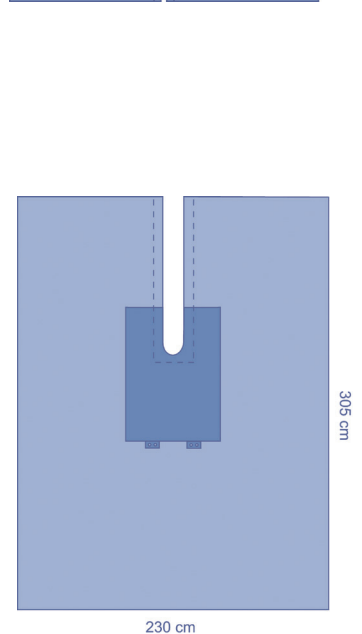
**DYNJPE8301 – Teli rinforzati con taglio***

10 pz/scatola

Componente	Descrizione	Taglia	Materiale
2451S	Telo con taglio a U adesivo 15x102 cm	196x274 cm	Spunlace

ES29442CE – Teli rinforzati con taglio*

16 pz/scatola

Componente	Descrizione	Taglia	Materiale
ES29442	Telo con taglio a U adesivo 15x117 cm	230x305 cm	Biaccoppiato

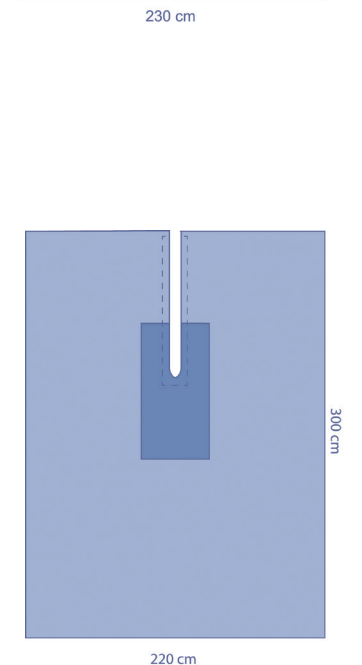
**ES29425CE – Teli rinforzati con taglio***

42 pz/scatola

Componente	Descrizione	Taglia	Materiale
ES29425	Telo con taglio a U adesivo 7x65 cm	150x200 cm	Biaccoppiato

ES9424CE – Teli rinforzati con taglio*

14 pz/scatola

Componente	Descrizione	Taglia	Materiale
ES9424	Telo con taglio a U adesivo 8,5x107 cm	220x300 cm	Biaccoppiato

*Consegna con telo a foglio singolo

TB9437CE – Teli rinforzati con taglio

10 pz/scatola

Componente	Descrizione	Taglia	Qtà componente	Materiale
1025B	Telo a foglio singolo		1	SMS
TB29433	Telo con taglio a U adesivo 7x110 cm	240x304 cm	1	Triaccoppiato

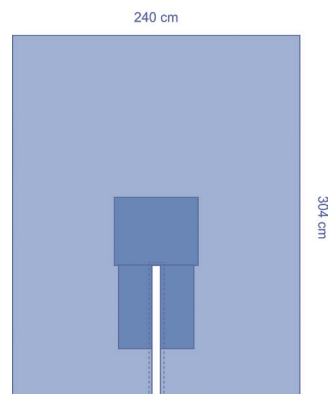
**TB29436CE – Teli rinforzati con taglio con adesivo stretto**

12 pz/scatola

Componente	Descrizione	Taglia	Qtà componente	Materiale
1025B	Telo a foglio singolo		1	SMS
TB29436	Telo con taglio a U adesivo 6x94 cm	196x274 cm	1	Triaccoppiato

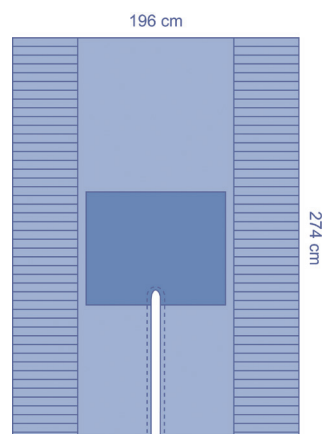
**ES29620CE – Set universale con taglio**

8 pz/scatola

Componente	Descrizione	Taglia	Qtà componente	Materiale
8339	Copertura per tavolo Mayo	80x142 cm	1	PE
ZHE750	Nastro chirurgico adesivo	9x50 cm	2	Spunlace
7471	Salvietta assorbente	20x30 cm	4	Cellulosa
ES29444	Telo laterale, rinforzato	110x95 cm	1	Biaccoppiato
ES10483	Telo testa	160x260 cm	1	Biaccoppiato
ES29440	Telo con taglio a U adesivo 15x117 cm	196x305 cm	1	Biaccoppiato
BTCM15	Telo tavolo madre, 50µm	140x190 cm	1	PP/PE

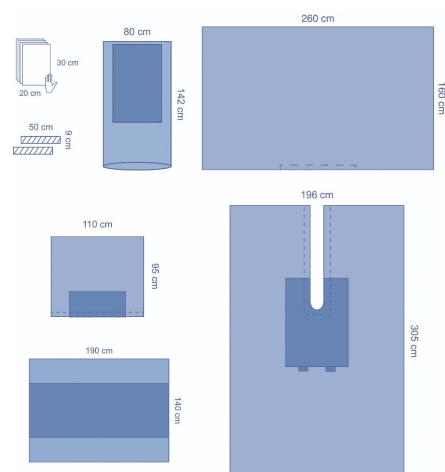

ES10132CE – Set universale con taglio

8 pz/scatola

Componente	Descrizione	Taglia	Qtà componente	Materiale
8339	Copertura per tavolo Mayo	80x142 cm	1	PE
7471	Salvietta assorbente	20x30 cm	4	Cellulosa
ES10482	Telo testa	240x150 cm	1	Biaccoppiato
ES10132	Telo con taglio a U adesivo 7x95 cm	200x250 cm	1	Biaccoppiato
BTCM15	Telo tavolo madre, 50µm	140x190 cm	1	PP/PE

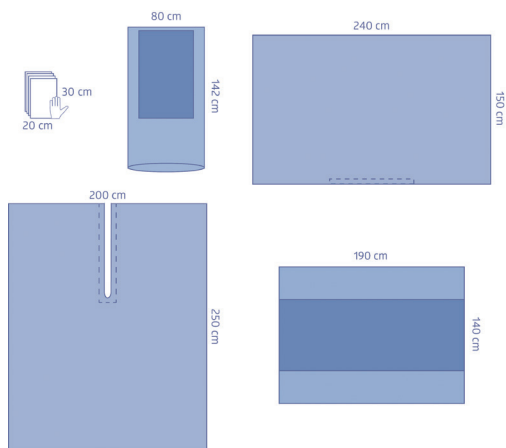

TB29038CE – Teli rinforzati con taglio

10 pz/scatola

Componente	Descrizione	Taglia	Qtà componente	Materiale
1025B	Telo a foglio singolo		1	SMS
TB29038	Telo con taglio a U adesivo 11x94 cm	240x290 cm	1	Triaccoppiato

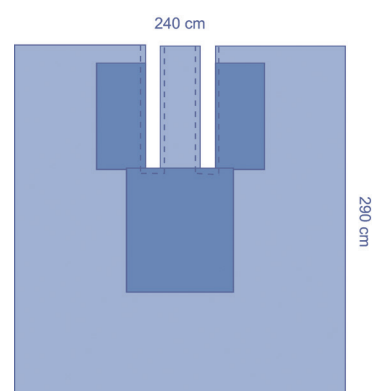

ES29113CE – Set universale con taglio

4 pz/scatola

Componente	Descrizione	Taglia	Qtà componente	Materiale
8338	Copertura per tavolo Mayo	80x142 cm	1	PE
7471	Salvietta assorbente	20x30 cm	2	Cellulosa
ZHE750	Nastro chirurgico adesivo	9x50 cm	2	Spunlace
ES02C211	Telo adesivo	75x90 cm	1	Biaccoppiato
TC060	Telo tavolo madre, 50µm	152x190 cm	1	PE
ES9424	Telo con taglio a U adesivo 8,5x107 cm	220x300 cm	1	Biaccoppiato
ES2932	Telo testa, rinforzato	260x182 cm	1	Biaccoppiato
TC060	Telo tavolo madre, 50µm	152x190 cm	1	PE

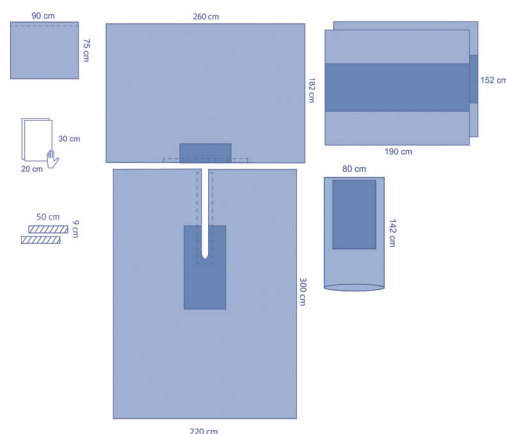

TB29113CE – Set universale con taglio

6 pz/scatola

Componente	Descrizione	Taglia	Qtà componente	Materiale
8339	Copertura per tavolo Mayo	80x142 cm	1	PE
8520	Salvietta assorbente	39x58 cm	1	Cellulosa
04A039	Sacca per strumenti, 1 compartimento	33x41 cm	1	PE
TB29440	Telo con taglio a U adesivo 15x116 cm	196x305 cm	1	Triaccoppiato
TB29195	Telo testa, copertura per poggiatesta	269x157 cm	1	Triaccoppiato
BTCL25	Telo tavolo madre, 75µm	160x240 cm	1	PP/PE
1025B	Telo a foglio singolo		1	SMS

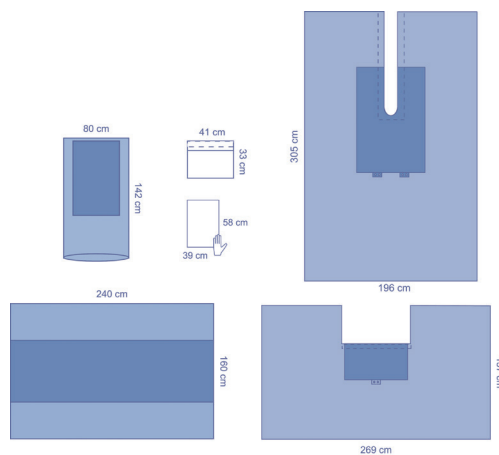
TB29132CE – Set universale con taglio

6 pz/scatola

Componente	Descrizione	Taglia	Qtà componente	Materiale
8339	Copertura per tavolo Mayo	80x142 cm	1	PE
471	Salvietta assorbente	20x30 cm	4	Cellulosa
TB29432	Telo con taglio a U adesivo 15x102 cm	196x254 cm	1	Triaccoppiato
TB29476	Telo testa, rinforzato	254x183 cm	1	Triaccoppiato
BTCL15	Telo tavolo madre, 50µm	140x190 cm	1	PP/PE

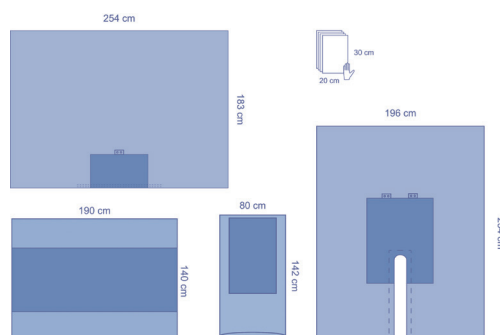
TB29131CE – Set universale con taglio

6 pz/scatola

Componente	Descrizione	Taglia	Qtà componente	Materiale
8520	Salvietta assorbente	39x58 cm	4	Cellulosa
5144	Sacca sutura	16x31 cm	1	Carta
8337	Copertura per tavolo Mayo	59x141 cm	1	PP/PE
TB29351	Telo testa, rinforzato	251x135 cm	1	Triaccoppiato
TB29440	Telo con taglio a U adesivo 15x116 cm	196x305 cm	1	Triaccoppiato

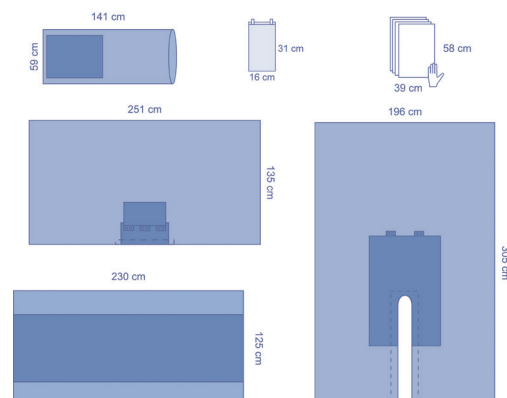

CPU29006CE – Set universale con taglio

2 pz/scatola

Componente	Descrizione	Taglia	Qtà componente	Materiale
WS3540P	Camice operatorio Essential, polirinfornato, DM/DPI	140 cm	1	SMS
8530	Salvietta assorbente	30x39 cm	6	Cellulosa
S3513P	Camice operatorio Essential, polirinfornato, DM/DPI	140 cm	1	SMS
BTCL26	Telo tavolo madre, 75µm	160x240 cm	1	PP/PE
ES02C211	Telo adesivo	90x75 cm	2	Biaccoppiato
TB29444	Telo laterale, rinforzato	98x120 cm	2	Triaccoppiato
8530	Salvietta assorbente	30x39 cm	6	Cellulosa
S3513P	Camice operatorio Essential, polirinfornato, DM/DPI	140 cm	1	SMS
8339	Copertura per tavolo Mayo	80x142 cm	1	PE
7023W	Velcro fermatubi	2,5x23 cm	2	
ES9424	Telo con taglio a U adesivo 8,5x107 cm	220x300 cm	1	Biaccoppiato
04A036	Sacca per strumenti, 2 compartimenti	33x41 cm	1	Film di PE trasparente
ZHE750	Nastro chirurgico adesivo	9x50 cm	2	Spunlace
TB29473	Telo piede, rinforzato	196x200 cm	1	Triaccoppiato
TB29476	Telo testa, rinforzato	254x183 cm	1	Triaccoppiato
BTCL35	Telo tavolo madre, 90µm	160x240 cm	1	PP/PE
1025B	Telo a foglio singolo		1	SMS

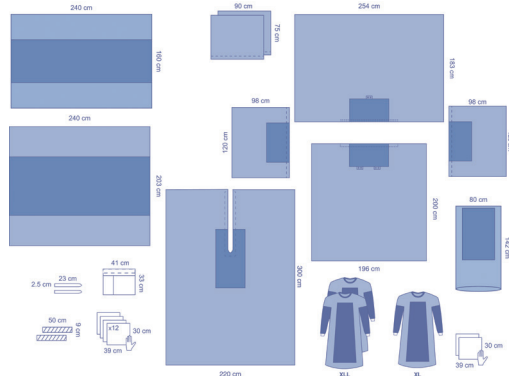

Ortopedia

ES29116CE – Set per ortopedia con taglio

4 pz/scatola

Componente	Descrizione	Taglia	Qtà componente	Materiale
7471	Salvietta assorbente	20x30 cm	2	Cellulosa
ZHE750	Nastro chirurgico adesivo	9x50 cm	2	Spunlace
ES02C224	Telo	150x150 cm	1	Biaccoppiato
8475	Telo con taglio a U adesivo 20x76 cm	152x213 cm	1	PE blu
ES9424	Telo con taglio a U adesivo 8,5x107 cm	220x300 cm	1	Biaccoppiato
ES2932	Telo testa, rinforzato	260x182 cm	1	Biaccoppiato
BTCM15	Telo tavolo madre, 50µm	140x190 cm	1	PP/PE
1025B	Telo a foglio singolo		1	SMS

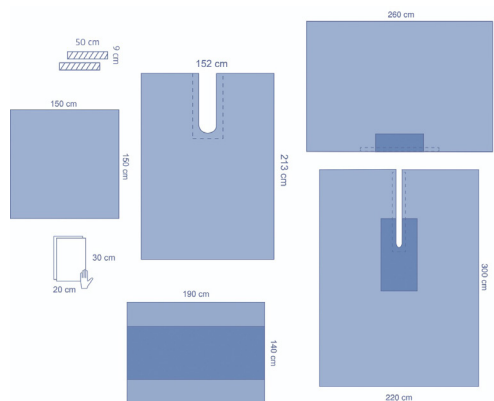

ES29117CE – Set per ortopedia con taglio

4 pz/scatola

Componente	Descrizione	Taglia	Qtà componente	Materiale
BTCM16	Telo tavolo madre, 50µm	140x190 cm	1	PP/PE
7471	Salvietta assorbente	20x30 cm	2	Cellulosa
ZHE750	Nastro chirurgico adesivo	9x50 cm	2	Spunlace
ES02C224	Telo	150x150 cm	1	Biaccoppiato
8475	Telo con taglio a U adesivo 20x76 cm	152x213 cm	1	PE blu
ES9424	Telo con taglio a U adesivo 8,5x107 cm	220x300 cm	1	Biaccoppiato
ES2932	Telo testa, rinforzato	260x182 cm	1	Biaccoppiato
BTCM15	Telo tavolo madre, 50µm	140x190 cm	1	PP/PE
1025B	Telo a foglio singolo		1	SMS

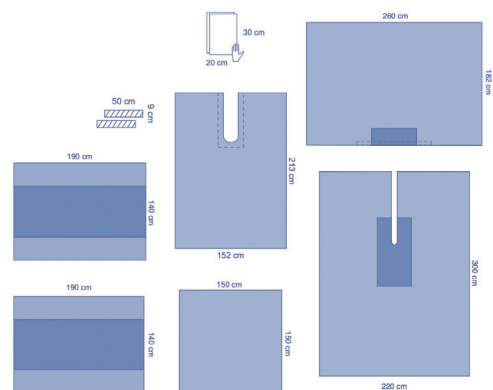

ES29642CE – Set per ortopedia con taglio

6 pz/scatola

Componente	Descrizione	Taglia	Qtà componente	Materiale
8340C	Copertura per carrello Mayo, ultra-rinforzato	80x145 cm	1	PE
ES27012	Stockinette	35x90 cm	1	Biaccoppiato
04A035	Nastro chirurgico adesivo	8x40 cm	5	PE
ES11601	Telo piedi	190x190 cm	1	Biaccoppiato
ES294425	Telo con taglio a U adesivo 15x117 cm	305x330 cm	1	Biaccoppiato
ES8023	Telo adesivo	300x221 cm	1	Biaccoppiato
BTCM15	Telo tavolo madre, 50µm	140x190 cm	1	PP/PE

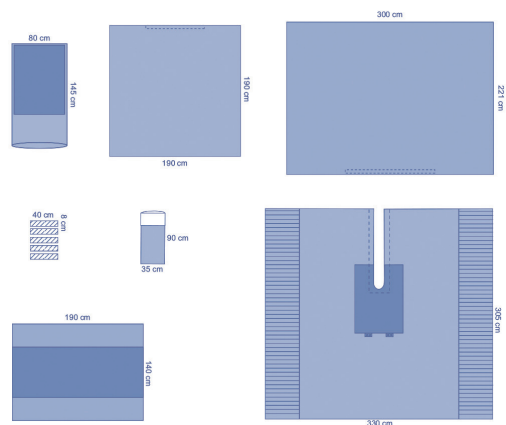

ES29641CE – Set per ortopedia con taglio

6 pz/scatola

Componente	Descrizione	Taglia	Qtà componente	Materiale
8340	Copertura per tavolo Mayo, ultra-rinforzato	80x145 cm	1	PE
ES27011	Stockinette	30x120 cm	1	Biaccoppiato
04A035	Nastro chirurgico adesivo	8x40 cm	5	PE
ES11601	Telo piedi	190x190 cm	1	Biaccoppiato
ES29442	Telo con taglio a U adesivo 15x117 cm	230x305 cm	1	Biaccoppiato
ES8023	Telo adesivo	300x221 cm	1	Biaccoppiato
BTCM15	Telo tavolo madre, 50µm	140x190 cm	1	PP/PE

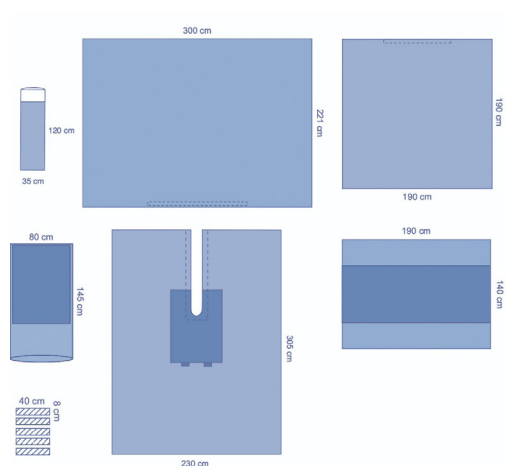

ES29630CE – Set per ortopedia con taglio

6 pz/scatola

Componente	Descrizione	Taglia	Qtà componente	Materiale
8340	Copertura per carrello Mayo, ultra-rinforzato	80x145 cm	1	PE
84755	Telo con taglio a U adesivo 20x76 cm	152 x 213 cm	1	PE blu
8530	Salvietta assorbente	30x39 cm	2	Cellulosa
ZHE750	Nastro chirurgico adesivo	9x50 cm	2	Spunlace
30461E	Stockinette	30x122 cm	1	PP/PE
ES02C235	Telo	100x100 cm	1	Biaccoppiato
ES294331	Telo con taglio a U adesivo 7x108 cm	240x304 cm	1	Biaccoppiato
ES29480	Telo testa, rinforzato	260x170 cm	1	Biaccoppiato
BTCM15	Telo tavolo madre, 50µm	140x190 cm	1	PP/PE
1025B	Telo a foglio singolo		1	SMS

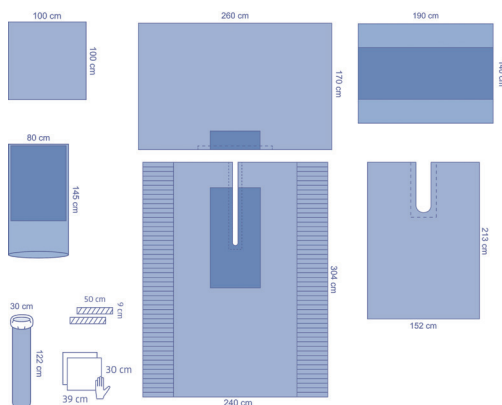

TB9650CE – Set per ortopedia con taglio

6 pz/scatola

Componente	Descrizione	Taglia	Qtà componente	Materiale
MAYOM	Copertura per tavolo Mayo	80x145 cm	1	PP/PE
BTCM16	Telo tavolo madre, 50µm	140x190 cm	1	PP/PE
7471	Salvietta assorbente	20x30 cm	2	Cellulosa
TB29423	Telo con taglio a U adesivo 6x94 cm	196 x 275 cm	1	Triaccoppiato
TB29476	Telo testa, rinforzato	254x183 cm	1	Triaccoppiato
BTCM15	Telo tavolo madre, 50µm	140x190 cm	1	PP/PE

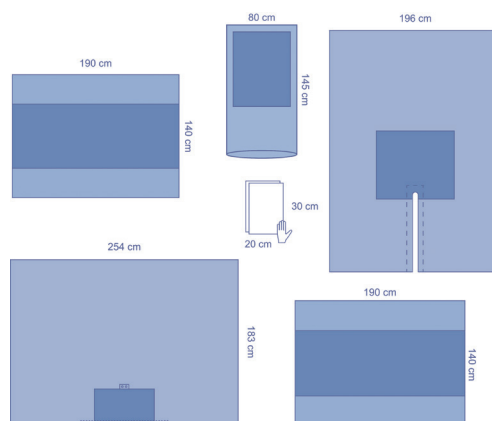

TB29215CEA – Set per ortopedia con taglio

5 pz/scatola

Componente	Descrizione	Taglia	Qtà componente	Materiale
7471	Salvietta assorbente	20x30 cm	2	Cellulosa
04A035	Nastro chirurgico adesivo	8x40 cm	4	PE
TB9461	Telo pluriuso	98x98 cm	1	Triaccoppiato
8475	Telo con taglio a U adesivo 20x76 cm	152x213 cm	1	PE blu
TB29433	Telo con taglio a U adesivo 7x110 cm	240x304 cm	1	Triaccoppiato
TB29476	Telo testa, rinforzato	254x183 cm	1	Triaccoppiato
BTCM15	Telo tavolo madre, 50µm	140x190 cm	1	PP/PE
1025B	Telo a foglio singolo		1	SMS

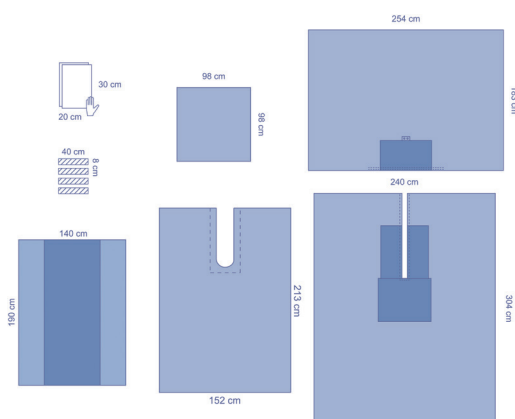

TB29116CE – Set per ortopedia con taglio

4 pz/scatola

Componente	Descrizione	Taglia	Qtà componente	Materiale
8520	Salvietta assorbente	39x58 cm	2	Cellulosa
04A035	Nastro chirurgico adesivo	8x40 cm	2	PE
03C221	Telo	98x150 cm	1	PP/PE
8475	Telo con taglio a U adesivo 20x76 cm	152x213 cm	1	PE blu
TB9424	Telo con taglio a U adesivo 6x64 cm	196x274 cm	1	Triaccoppiato
TB2931	Telo testa, rinforzato	183x254 cm	1	Triaccoppiato
BTCM15	Telo tavolo madre, 50µm	140x190 cm	1	PP/PE
1025B	Telo a foglio singolo		1	SMS

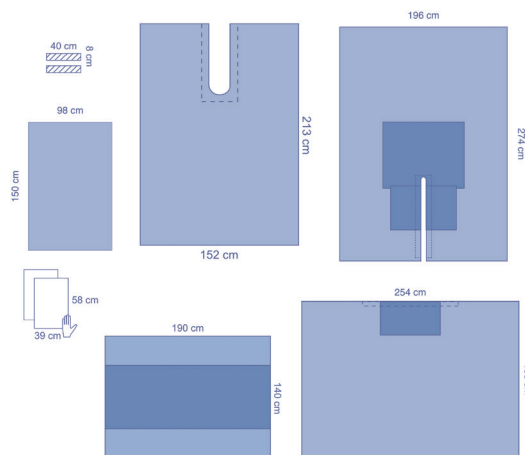

TB29117CE – Set per ortopedia con taglio

4 pz/scatola

Componente	Descrizione	Taglia	Qtà componente	Materiale
BTCM16	Telo tavolo madre, 50µm	140x190 cm	1	PP/PE
8520	Salvietta assorbente	39x58 cm	2	Cellulosa
04A035	Nastro chirurgico adesivo	8x40 cm	2	PE
03C221	Telo	98x150 cm	1	PP/PE
8475	Telo con taglio a U adesivo 20x76 cm	152x213 cm	1	PE blu
TB9424	Telo con taglio a U adesivo 6x64 cm	196x274 cm	1	Triaccoppiato
TB2931	Telo testa, rinforzato	183x254 cm	1	Triaccoppiato
BTCM15	Telo tavolo madre, 50µm	140x190 cm	1	PP/PE
1025B	Telo a foglio singolo		1	SMS

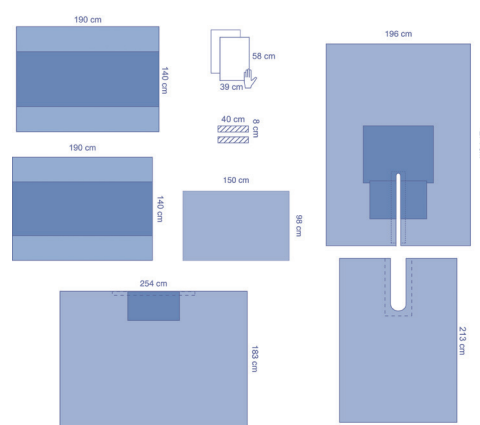

TB29509CE – Set per ortopedia con taglio

6 pz/scatola

Componente	Descrizione	Taglia	Qtà componente	Materiale
30461E	Stockinette	30x122 cm	1	PP/PE
8475	Telo con taglio a U adesivo 20x76 cm	152x213 cm	1	PE blu
TB29440	Telo con taglio a U adesivo 15x116 cm	196x305 cm	1	Triaccoppiato
TB29478	Telo testa, rinforzato	254x183 cm	1	Triaccoppiato
BTCM15	Telo tavolo madre, 50µm	140x190 cm	1	PP/PE

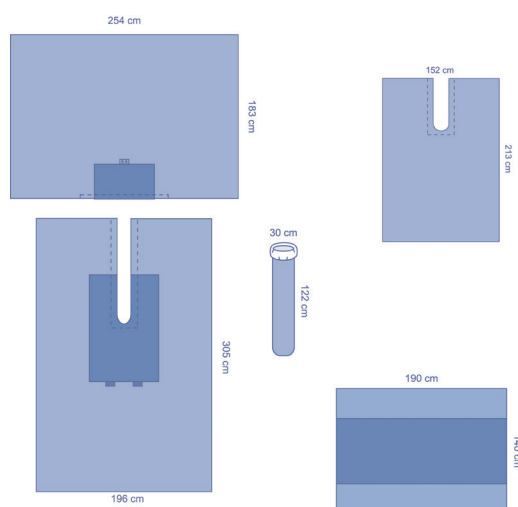

TB29640CE – Set per ortopedia con taglio

5 pz/scatola

Componente	Descrizione	Taglia	Qtà componente	Materiale
8340C	Copertura per tavolo Mayo, ultra-rinforzato	80x145 cm	1	PP/PE
BTCM16	Telo tavolo madre, 50µm	140x190 cm	1	PP/PE
7471	Salvietta assorbente	20x30 cm	2	Cellulosa
30461E	Stockinette	30x122 cm	1	PP/PE
TB9461	Telo pluriuso	98x98 cm	1	Triaccoppiato
ZHE750	Nastro chirurgico adesivo	9x50 cm	2	Spunlace
TB29440	Telo con taglio a U adesivo 15x116 cm	196x305 cm	1	Triaccoppiato
TB29476	Telo testa, rinforzato	254x183 cm	1	Triaccoppiato
BTCM15	Telo tavolo madre, 50µm	140x190 cm	1	PP/PE

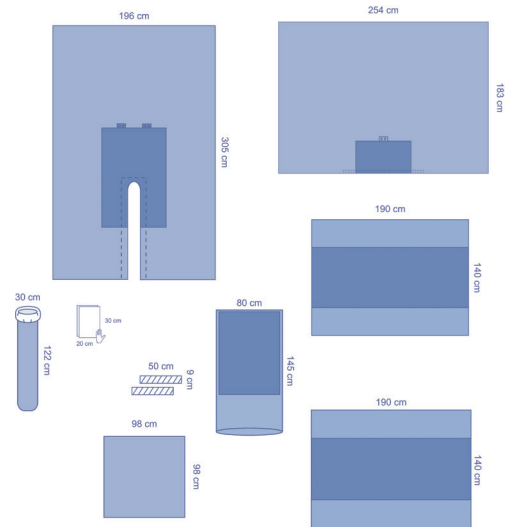

TB29630CE – Set per ortopedia con taglio

4 pz/scatola

Componente	Descrizione	Taglia	Qtà componente	Materiale
8340C	Copertura per carrello Mayo, ultra-rinforzato	80x145 cm	1	PP/PE
TB9461	Telo pluriuso	98x98 cm	1	Triaccoppiato
8475	Telo con taglio a U adesivo 20x76 cm	152x213 cm	1	PE blu
7471	Salvietta assorbente	20x30 cm	2	Cellulosa
30461E	Stockinette	30x122 cm	1	PP/PE
ZHE750	Nastro chirurgico adesivo	9x50 cm	2	Spunlace
TB29433	Telo con taglio a U adesivo 7x110 cm	240x304 cm	1	Triaccoppiato
TB29476	Telo testa, rinforzato	254x183 cm	1	Triaccoppiato
BTCM15	Telo tavolo madre, 50µm	140x190 cm	1	PP/PE

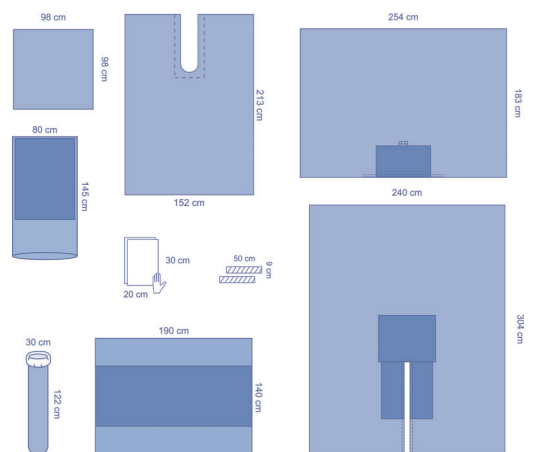

TB29690CE – Set per ortopedia con taglio

4 pz/scatola

Componente	Descrizione	Taglia	Qtà componente	Materiale
8340C	Copertura per carrello Mayo, ultra-rinforzato	80x145 cm	1	PP/PE
7471	Salvietta assorbente	20x30 cm	2	Cellulosa
ES02C221	Telo	75x90 cm	1	Biaccoppiato
30461E	Stockinette	30x122 cm	1	PP/PE
8483	Telo sottosacrale	96x126 cm	1	PP/PE
8475	Telo con taglio a U adesivo 20x76 cm	152x213 cm	1	PE blu
ZHE750	Nastro chirurgico adesivo	9x50 cm	1	Spunlace
TB29433	Telo con taglio a U adesivo 7x110 cm	240x304 cm	1	Triaccoppiato
TB2945	Telo testa, rinforzato	340x196 cm	1	Triaccoppiato
BTCL35	Telo tavolo madre, 90µm	160x240 cm	1	PP/PE

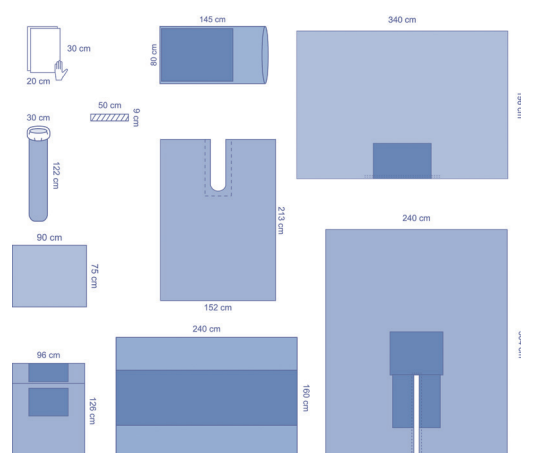

TB29181CE – Set per ortopedia con taglio

4 pz/scatola

Componente	Descrizione	Taglia	Qtà componente	Materiale
8530	Salvietta assorbente	30x39 cm	4	Cellulosa
IQ9041	Camice operatorio Ultimate	XL, 130 cm	2	Triaccoppiato
8339	Copertura per tavolo Mayo	80x142 cm	1	PE
29960	Sacca sutura	25x33 cm	1	PE
30461E	Stockinette	30x122 cm	1	PP/PE
8475	Telo con taglio a U adesivo 20x76 cm	152x213 cm	1	PE blu
TB294320	Telo con taglio a U adesivo 15x102 cm	196x254 cm	1	Triaccoppiato
TB29351	Telo testa, rinforzato	251x135 cm	1	Triaccoppiato
BTCL15	Telo tavolo madre, 50µm	125x230 cm	1	PP/PE

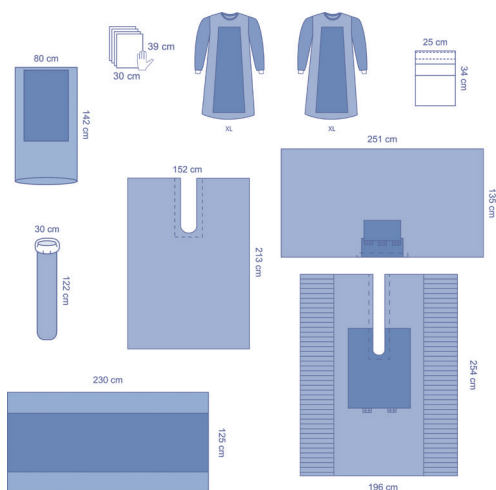

DYJPEOPSM3 – Set per ortopedia con taglio

6 pz/scatola

Componente	Descrizione	Taglia	Qtà componente	Materiale
MAYOM	Copertura per tavolo Mayo	80x145 cm	1	PP/PE
HNTOM	Salvietta assorbente	34x36 cm	4	Cellulosa
31363E	Stockinette	23x91 cm	1	PP/PE
15648EUR	Telo	135x196 cm	1	Wetlaid
TAPSM	Nastro adesivo in tessuto non tessuto	10x50 cm	1	SMS
HEDSM1	Telo testa, rinforzato	300x183 cm	1	SMS
8270SM	Telo anca, fenestratura con taglio 17x32 cm	196x285 cm	1	SMS

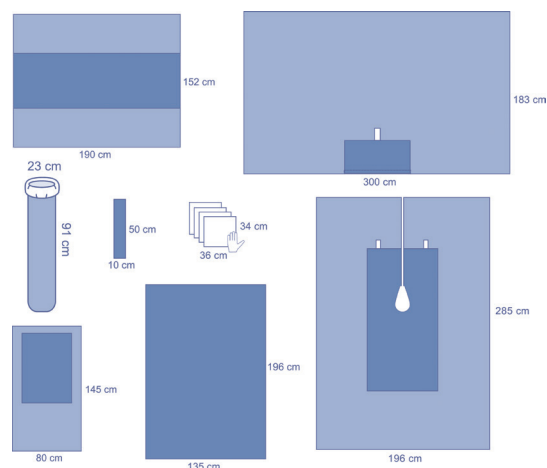

Teli e set TUR

TB29361CE – Telo TUR

10 pz/scatola

Ordine articolo	Componente	Taglia	Qtà componente	Materiale
1025B	Telo a foglio singolo		1	SMS
TB3958	Telo TUR, fenestratura adesiva 8x8, con gambali	150/260x300 cm	1	Triaccoppiato

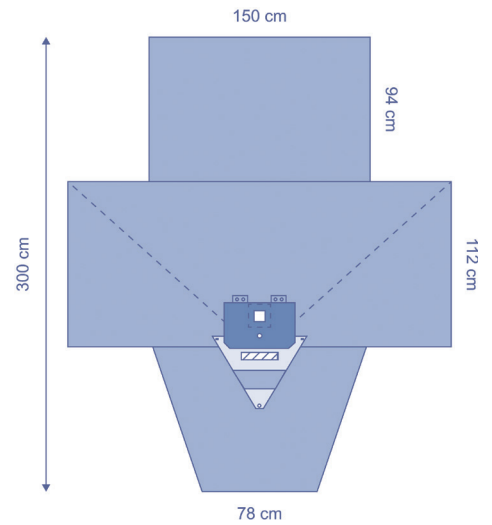

ES29081CE – Set TUR

7 pz/scatola

Ordine articolo	Componente	Taglia	Qtà componente	Materiale
7471	Salvietta assorbente	20x30 cm	2	Cellulosa
7014WP	Velcro fermatubi	14x2,5 cm	1	Poliestere
ZHE750	Nastro chirurgico adesivo	9x50 cm	1	Spunlace
ES46000	Telo TUR, fenestratura sovrappubica 8 cm, fenestratura inferiore 5 cm, copridito	175/242x280 cm	1	Biaccoppiato
BTCM15	Telo tavolo madre, 50µm	140x190 cm	1	PP/PE
1025B	Telo a foglio singolo		1	SMS

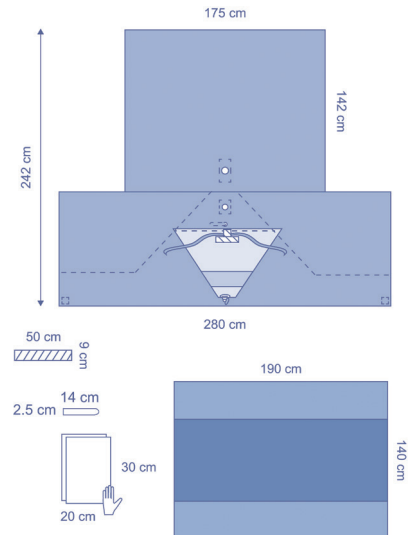

ES10381CE – Set TUR

7 pz/scatola

Ordine articolo	Componente	Taglia	Qtà componente	Materiale
7471	Salvietta assorbente	20x30 cm	2	Cellulosa
ZHE750	Nastro chirurgico adesivo	9x50 cm	1	Spunlace
ES45000	Telo TUR, fenestratura sovrappubica 6 cm, fenestratura inferiore 5 cm, copridito	250/280x280 cm	1	Biaccoppiato
BTCM15	Telo tavolo madre, 50µm	140x190 cm	1	PP/PE
1025B	Telo a foglio singolo		1	SMS

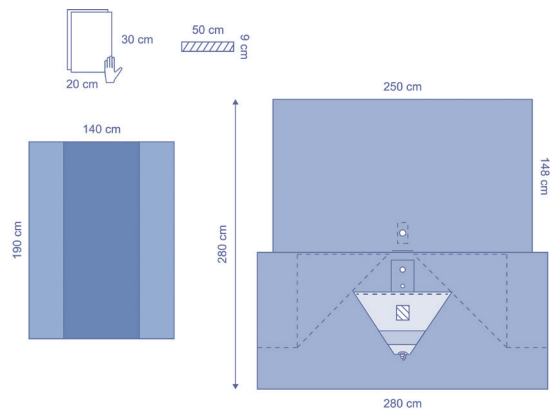

TB29081CE – Set TUR

7 pz/scatola

Ordine articolo	Componente	Taglia	Qtà componente	Materiale
8520	Salvietta assorbente	39x58 cm	2	Cellulosa
04A035	Nastro chirurgico adesivo	8x40 cm	1	PE
TB45000	Telo TUR, fenestratura sovrappubica e inferiore 6 cm, copridito	150/251x174 cm	1	Triaccoppiato
BTCM15	Telo tavolo madre, 50µm	140x190 cm	1	PP/PE
1025B	Telo a foglio singolo		1	SMS

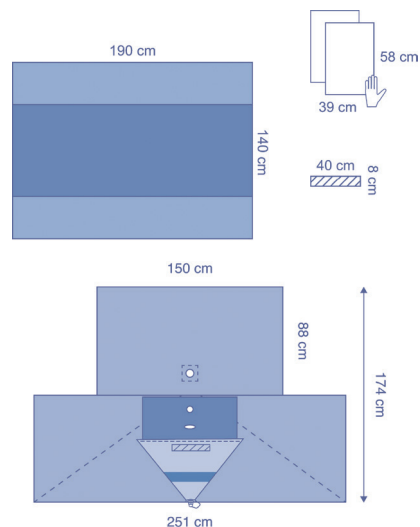
TB277044CE – Set TUR

8 pz/scatola

Ordine articolo	Componente	Taglia	Qtà componente	Materiale
8339	Copertura per tavolo Mayo	80x142 cm	1	PE
TB277044	Telo TUR, fenestratura sovrappubica 3 cm, fenestratura inferiore 6 cm, copridito, filtro a rete 35x20 cm	150/310x250 cm	1	Triaccoppiato
BTCM15	Telo tavolo madre, 50µm	140x190 cm	1	PP/PE

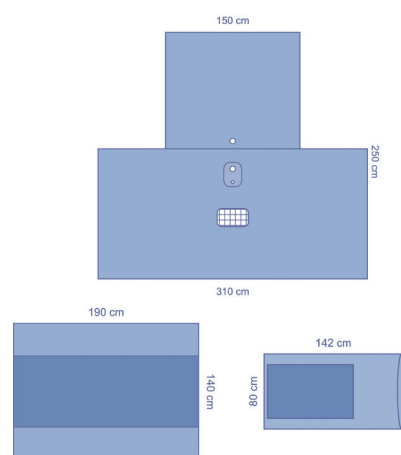
TB27002CE – Set TUR

6 pz/scatola

Ordine articolo	Componente	Taglia	Qtà componente	Materiale
7471	Salvietta assorbente	20x30 cm	1	Cellulosa
ZHE750BL	Nastro chirurgico adesivo	9x50 cm	2	PET/PE
TB27002	Telo TUR, fenestratura sovrappubica 7x10 cm, fenestratura inferiore 7x6 cm, copridito, sacca con tubo	110/240x210 cm	1	Triaccoppiato
BTCM15	Telo tavolo madre, 50µm	140x190 cm	1	PP/PE

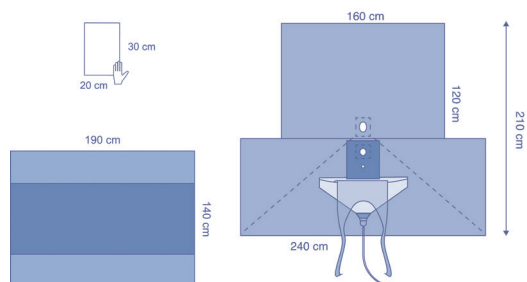

DYJPETUPSM – Set TUR

7 pz/scatola

Ordine articolo	Componente	Taglia	Qtà componente	Materiale
HNTOM	Salvietta assorbente	34x36 cm	1	Cellulosa
TUDSM	Telo TUR, fenestratura sovrappubica 10x7 cm, fenestratura inferiore 8x8 cm, copridito	79/145x294 cm	1	SMS
TC060	Telo tavolo madre, 50µm	152x190 cm	1	PE

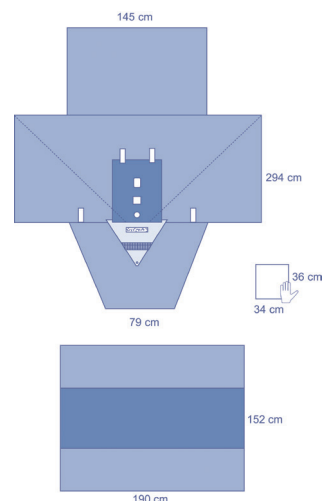

CPE29011CE – Set TUR

4 pz/scatola

Ordine articolo	Componente	Taglia	Qtà componente	Materiale
S3540P	Camice operatorio Essential, polirinfornato, DM/DPI	140 cm	1	SMS
8530	Salvietta assorbente	30x39 cm	8	Cellulosa
IQ79041	Camice operatorio Ultimate, impermeabile e traspirante	XL, 140 cm	1	BVB
8339	Copertura per tavolo Mayo	80x142 cm	1	PE
VC594	Copertura per videocamera	13x240 cm	1	PE
7023W	Velcro fermatubi	2,5x23 cm	1	
ZHE750	Nastro chirurgico adesivo	9x50 cm	1	Spunlace
8483	Telo sottosacrale con risvolto	96x126 cm	1	PE
ES46000	Telo TUR, fenestratura sovrappubica 8 cm, fenestratura inferiore 5 cm, copridito	175/242x280 cm	1	Biaccoppiato
BTCL25	Telo tavolo madre, 75µm	160x240 cm	1	PP/PE
1025B	Telo a foglio singolo		1	SMS

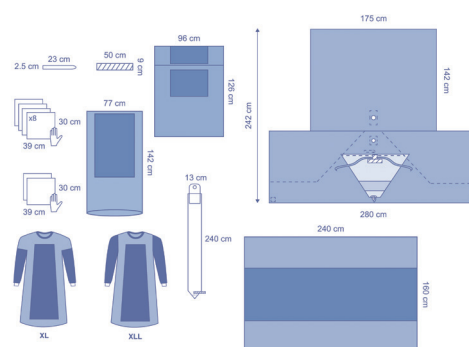

Scansionate il codice QR per guardare i nostri video con le istruzioni di drappaggio



Set per litotomia/cistoscopia

ES10362CE – Set base per ginecologia

14 pz/scatola

Ordine articolo	Componente	Taglia	Qtà componente	Materiale
7471	Salvietta assorbente	20x30 cm	2	Cellulosa
ZHE750	Nastro chirurgico adesivo	9x50 cm	1	Spunlace
ES02C212	Telo laterale	75x75 cm	2	Biaccoppiato
ES8420	Gambali	75x120 cm	2	Biaccoppiato
BTCM15	Telo tavolo madre, 50µm	140x190 cm	1	PP/PE
1025B	Telo a foglio singolo		1	SMS

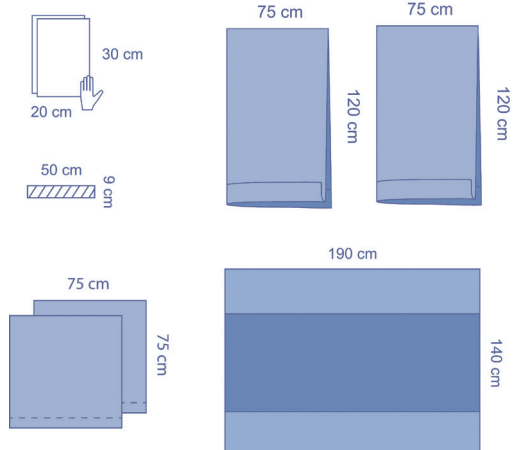

ES9175CE – Set base per ginecologia

12 pz/scatola

Ordine articolo	Componente	Taglia	Qtà componente	Materiale
7471	Salvietta assorbente	20x30 cm	2	Cellulosa
ES02C215	Telo adesivo	45x50 cm	1	Biaccoppiato
2491	Telo sottosacrale con risvolto	89x119 cm	1	PE </td
ES8420	Gambali	75x120 cm	2	Biaccoppiato
ES02C233	Telo	120x150 cm	1	Biaccoppiato
BTCM15	Telo tavolo madre, 50µm	140x190 cm	1	PP/PE
1025B	Telo a foglio singolo		1	SMS

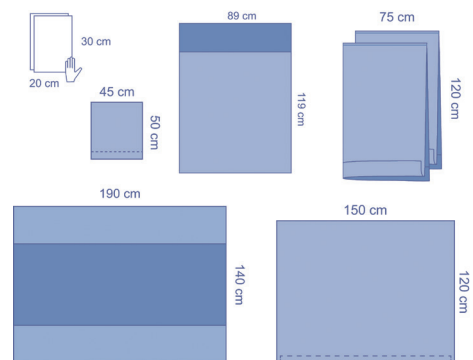

TB9175CEA – Set base per ginecologia

10 pz/scatola

Ordine articolo	Componente	Taglia	Qtà componente	Materiale
ES02C215	Telo adesivo	45x50 cm	1	Biaccoppiato
8483	Telo sottosacrale con risvolto	96x126 cm	1	PE
8520	Salvietta assorbente	39x58 cm	1	Cellulosa
8420	Gambali	79x140 cm	2	SMS
TB9359	Telo pluriuso	98x145 cm	1	Triaccoppiato
BTCL15	Telo tavolo madre, 50µm	125x230 cm	1	PP/PE

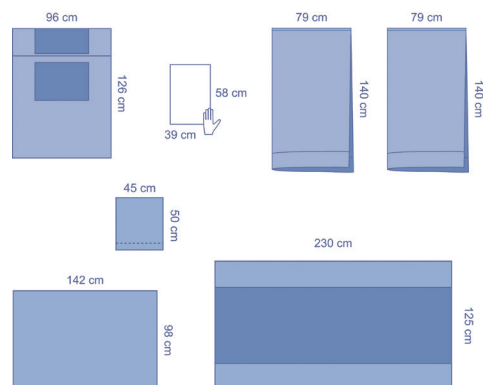

ES15310CE – Set per cistoscopia

80 pz/scatola

Ordine articolo	Componente	Taglia	Qtà componente	Materiale
ES02C310	Telo per cistoscopia, fenestratura adesiva 6x12 cm, tagli con adesivi 2x16 cm	75x120 cm	1	Biaccoppiato
ES02C221	Telo	75x90 cm	1	Biaccoppiato

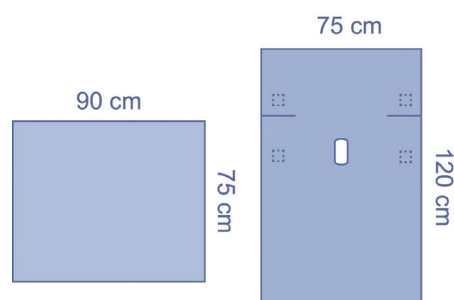

ES10360CEA – Set per cistoscopia

17 pz/scatola

Ordine articolo	Componente	Taglia	Qtà componente	Materiale
7471	Salvietta assorbente	20x30 cm	2	Cellulosa
8420	Gambali	79x140 cm	2	SMS
ES10451	Telo per cistoscopia, fenestratura adesiva 8x18 cm	120x75 cm	1	Biaccoppiato
BTCM15	Telo tavolo madre, 50µm	140x190 cm	1	PP/PE
1025B	Telo a foglio singolo		1	SMS

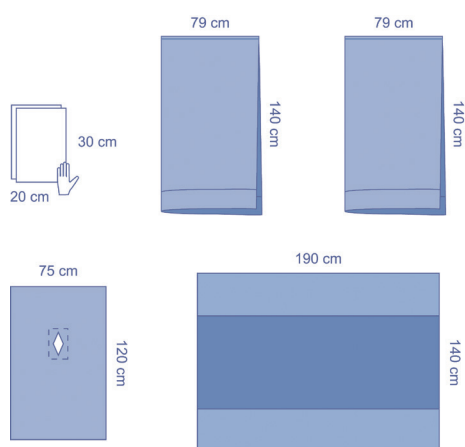

ES10363CE – Set per cistoscopia

16 pz/scatola

Ordine articolo	Componente	Taglia	Qtà componente	Materiale
2490	Telo sottosacrale	89x119 cm	1	PE
ES8420	Gambali	75x120 cm	2	Biaccoppiato
ES10804	Telo per cistoscopia, fenestratura 9x15 cm	170x75 cm	1	Biaccoppiato
BTCM15	Telo tavolo madre, 50µm	140x190 cm	1	PP/PE
1025B	Telo a foglio singolo		1	SMS

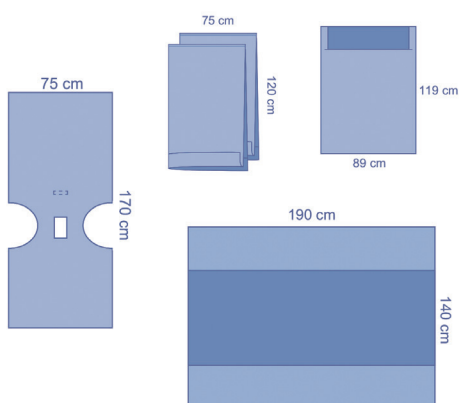

TB29176CEA – Set per litotomia

10 pz/scatola

Ordine articolo	Componente	Taglia	Qtà componente	Materiale
ES02C215	Telo adesivo	45x50 cm	1	Biaccoppiato
8520	Salvietta assorbente	39x58 cm	1	Cellulosa
8420	Gambali	79x140 cm	2	SMS
TBA29438	Telo per litotomia, fenestratura adesiva 15x6 cm	137x192 cm	1	Triaccoppiato
BTCL15	Telo tavolo madre, 50µm	125x230 cm	1	PP/PE

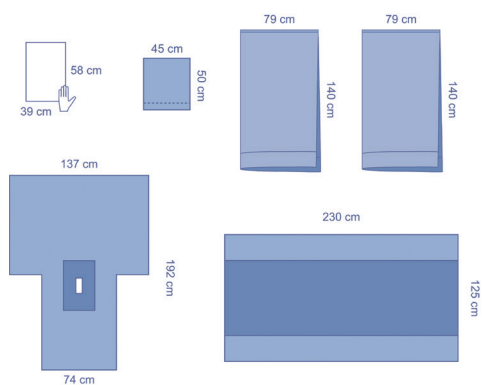
TB29380CE – Set per litotomia

10 pz/scatola

Ordine articolo	Componente	Taglia	Qtà componente	Materiale
8520	Salvietta assorbente	39x58 cm	1	Cellulosa
8420	Gambali	79x140 cm	2	SMS
TB29437	Telo per cistoscopia, fenestratura 8x15 cm, inserto in rete 25x25 cm	98/163x232 cm	1	Triaccoppiato
BTCM15	Telo tavolo madre, 50µm	140x190 cm	1	PP/PE

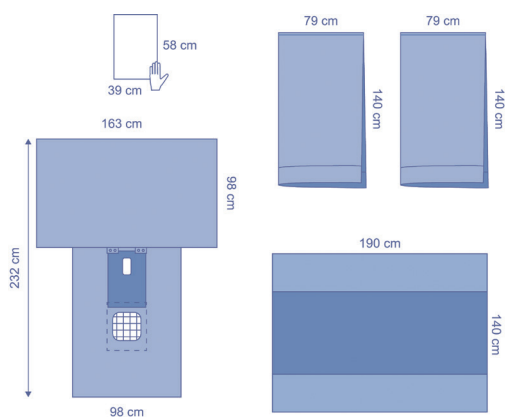

Teli e set multifunzione

TB29360CE – Set per litotomia

11 pz/scatola

Componente	Descrizione	Taglia	Qtà componente	Materie prime
8520	Salvietta assorbente	39x58 cm	1	Cellulosa
TB29451	Telo urologico, fenestratura 8x15 cm, inserto in rete 36x20 cm	89/262x220 cm	1	Triaccoppiato
BTCM15	Telo tavolo madre, 50µm	140x190 cm	1	PP/PE

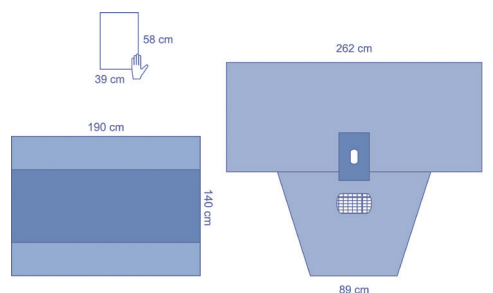

TB29170CEA – Set per litotomia

8 pz/scatola

Ordine articolo	Componente	Taglia	Qtà componente	Materiale
ES02C215	Telo adesivo	45x50 cm	1	Biaccoppiato
8483	Telo sottosacrale con risvolto	96x126 cm	1	PE
TBA29450	Telo per litotomia, fenestratura adesiva 6x16cm, con gambali	89/229x312 cm	1	Triaccoppiato
8520	Salvietta assorbente	39x58 cm	1	Cellulosa
BTCM15	Telo tavolo madre, 50µm	140x190 cm	1	PP/PE
1025B	Telo a foglio singolo		1	SMS

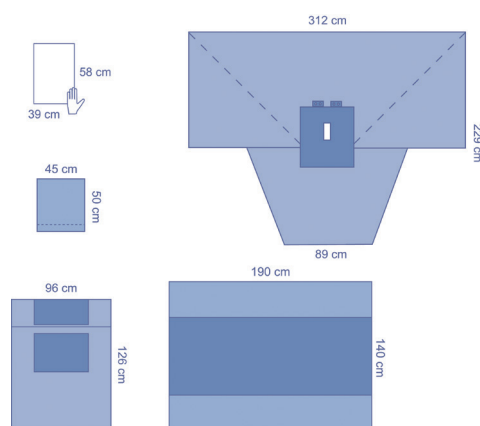

TB29960CEA – Set per litotomia

6 pz/scatola

Ordine articolo	Componente	Taglia	Qtà componente	Materiale
8520	Salvietta assorbente	39x58 cm	2	Cellulosa
TB307554	Telo adesivo	49x65 cm	1	Triaccoppiato
8483	Telo sottosacrale con risvolto	96x126 cm	1	PE
TBA29450	Telo per litotomia, fenestratura adesiva 6x16cm, con gambali	89/229x312 cm	1	Triaccoppiato
BTCM15	Telo tavolo madre, 50µm	140x190 cm	1	PP/PE

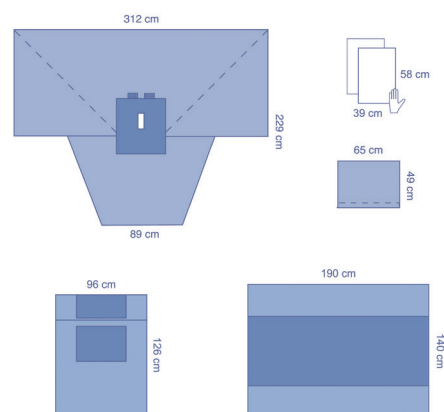

ES10361CE – Set per ginecologia

8 pz/scatola

Ordine articolo	Componente	Taglia	Qtà componente	Materiale
7471	Salvietta assorbente	20x30 cm	2	Cellulosa
8339	Copertura per tavolo Mayo	80x142 cm	1	PE
ZHE750	Nastro chirurgico adesivo	9x50 cm	1	Spunlace
ES8009	Telo per ginecologia, fenestratura adesiva a cuore 9x12 cm	35/40x114 cm	1	Biaccoppiato
ES8008	Telo per ginecologia, fenestratura adesiva 12x25, con gambali	280x175/242 cm	1	Biaccoppiato
BTCM15	Telo tavolo madre, 50µm	140x190 cm	1	PP/PE

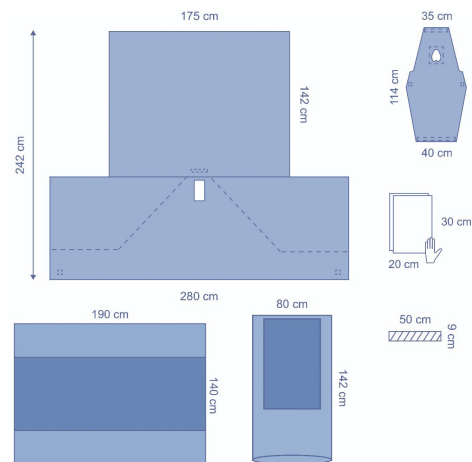
TB27051CE – Set per ginecologia

6 pz/scatola

Ordine articolo	Componente	Taglia	Qtà componente	Materiale
7471	Salvietta assorbente	20x30 cm	1	Cellulosa
8339	Copertura per tavolo Mayo	80x142 cm	1	PE
7014WP	Velcro fermatubi	14x2,5 cm	1	Poliestere
8483	Telo sottosacrale con risvolto	96x126 cm	1	PE
TB30053	Telo adesivo	75x91 cm	1	Triaccoppiato
TB27051A	Telo per ginecologia, fenestratura adesiva 10x11 cm	260/278x260 cm	1	Triaccoppiato
BTCM15	Telo tavolo madre, 50µm	140x190 cm	1	PP/PE

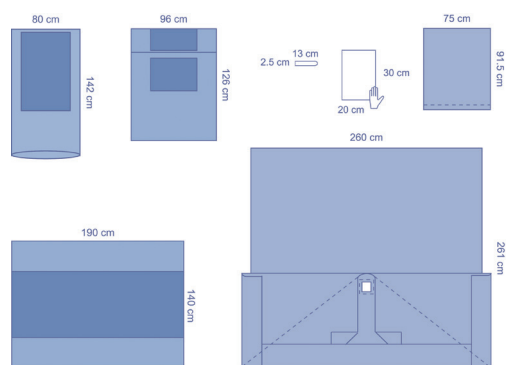
29014CEA – Set per ginecologia

7 pz/scatola

Ordine articolo	Componente	Taglia	Qtà componente	Materiale
7471	Salvietta assorbente	20x30 cm	1	Cellulosa
A29455	Telo per litotomia, fenestratura adesiva 6x17, con gambali	160/267x300 cm	1	Spunlace
BTCM15	Telo tavolo madre, 50µm	140x190 cm	1	PP/PE
1025B	Telo a foglio singolo		1	SMS

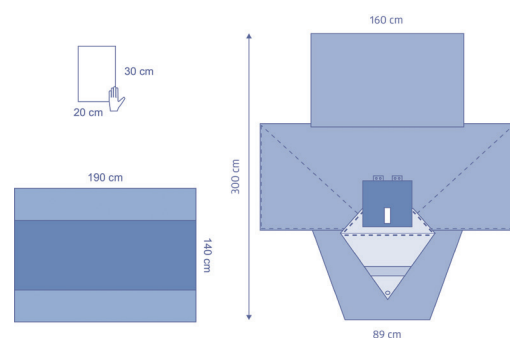

ES10805CE – Set per ginecologia

10 pz/scatola

Ordine articolo	Componente	Taglia	Qtà componente	Materiale
7471	Salvietta assorbente	20x30 cm	2	Cellulosa
ZHE750	Nastro chirurgico adesivo	9x50 cm	1	Spunlace
ES02C221	Telo	75x90 cm	1	Biaccoppiato
ES47000	Telo per ginecologia, fenestratura adesiva 10x17 cm	280/175x242 cm	1	Biaccoppiato
BTCM15	Telo tavolo madre, 50µm	140x190 cm	1	PP/PE
1025B	Telo a foglio singolo		1	SMS

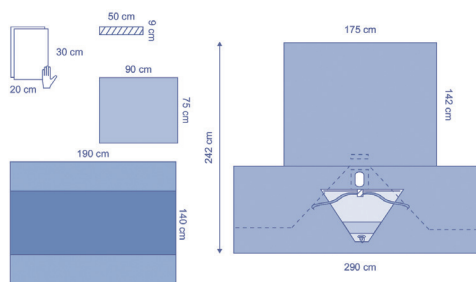

CPU29010CE – Set per ginecologia

8 pz/scatola

Ordine articolo	Componente	Taglia	Qtà componente	Materiale
8339	Copertura per tavolo Mayo	80x142 cm	1	PE
8530	Salvietta assorbente	30x39 cm	4	Cellulosa
8483	Telo sottosacrale con risvolto	96x126 cm	1	PE
04A036	Sacca per strumenti, 2 compartimenti	33x41 cm	1	Film di PE trasparente
ZHE750	Nastro chirurgico adesivo	9x50 cm	2	Spunlace
7023W	Velcro fermatubi	2,5x23 cm	1	
TBA29455	Telo per litotomia, fenestratura adesiva 6x17, con gambali	160/267x300 cm	1	Triaccoppiato
BTCL25	Telo tavolo madre, 75µm	160x240 cm	1	PP/PE
1025B	Telo a foglio singolo		1	SMS

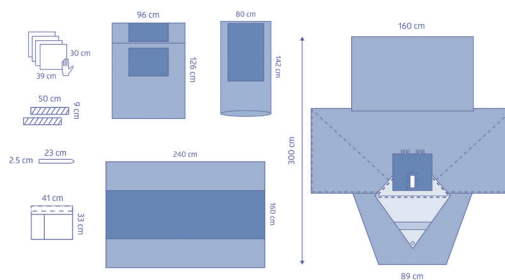

ES10806CE – Set TVT

6 pz/scatola

Ordine articolo	Componente	Taglia	Qtà componente	Materiale
7471	Salvietta assorbente	20x30 cm	2	Cellulosa
7014WP	Velcro fermatubi	14x2,5 cm	1	Poliestere
ZHE750	Nastro chirurgico adesivo	9x50 cm	1	Spunlace
8483	Telo sottosacrale con risvolto	96x126 cm	1	PE
ES8006	Telo ginecologico per TVT, fenestratura adesiva 12x25 cm, con gambali	220/300X279 cm	1	Biaccoppiato
BTCM15	Telo tavolo madre, 50µm	140x190 cm	1	PP/PE
1025B	Telo a foglio singolo		1	SMS

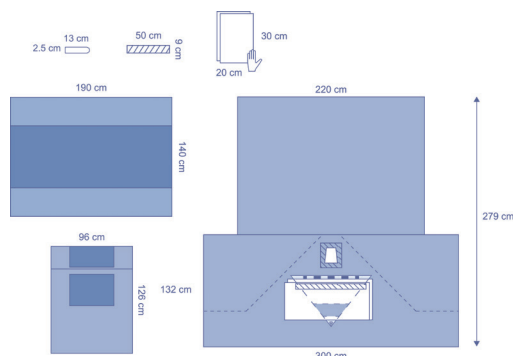

SM8007CE – Set per ginecologia

10 pz/scatola

Ordine articolo	Componente	Taglia	Qtà componente	Materiale
8520	Salvietta assorbente	39x58 cm	1	Cellulosa
SM8007	Telo per ginecologia, fenestratura adesiva 22x41 cm film di incisione inferiore	80/255x289 cm	1	SMS
BTCM15	Telo tavolo madre, 50µm	140x190 cm	1	PP/PE
1025B	Telo a foglio singolo		1	SMS

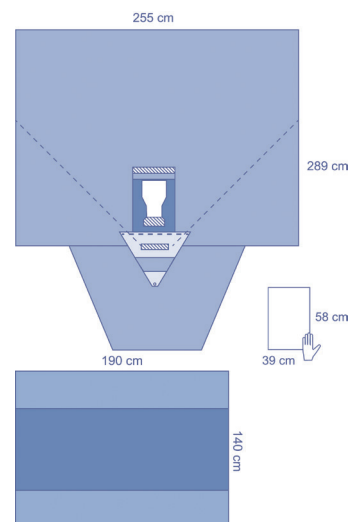

Scansionate il codice QR per guardare i nostri video con le istruzioni di drappeggio



Teli e set per parto

ES10311CE – Set per parto

12 pz/scatola

Ordine articolo	Componente	Taglia	Qtà componente	Materiale
ZHE750	Nastro chirurgico adesivo	9x50 cm	1	Spunlace
7471	Salvietta assorbente	30x20 cm	2	Cellulosa
ES02C212	Telo laterale	75x75 cm	1	Biaccoppiato
1001	Coperta per neonato	100x105 cm	1	Cellulosa
ES8420	Gambali	75x120 cm	2	Biaccoppiato
45012	Telo sottosacrale, con sacca	85x114 cm	1	PE
BTCM15	Telo tavolo madre, 50µm	140x190 cm	1	PP/PE
1025B	Telo a foglio singolo		1	SMS

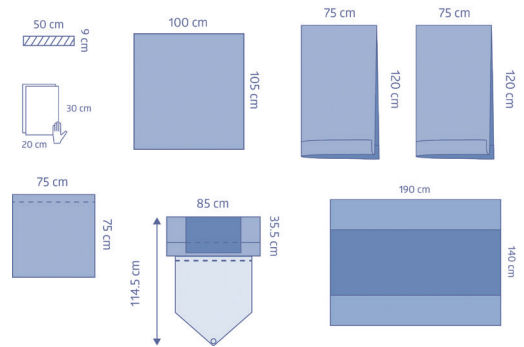

ES10310CEB – Set per parto con camice chirurgico

7 pz/scatola

Ordine articolo	Componente	Taglia	Qtà componente	Materiale
A75306	Coperta per neonato	100x105 cm	1	Spunlace
ES02C211	Telo adesivo	90x75 cm	1	Biaccoppiato
45012	Telo sottosacrale, con sacca	85x114 cm	1	PE
8420	Gambali	79x140 cm	2	SMS
7471	Salvietta assorbente	30x20 cm	2	Cellulosa
BTCM15	Telo tavolo madre, 50µm	120x140 cm	1	PP/PE
1025B	Telo a foglio singolo		1	SMS

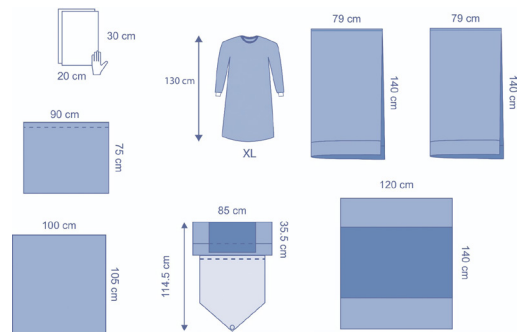

CP29162CEA – Set per parto con sacca graduata

7 pz/scatola

Ordine articolo	Componente	Taglia	Qtà componente	Materiale
8520	Salvietta assorbente	39x58 cm	2	Cellulosa
OP9507	Camice operatorio Advanced	XL, 140 cm	1	Soft-SMMS
A75306	Coperta per neonato	100x105 cm	1	Spunlace
8484	Telo sottosacrale con risvolto, sacca graduata per la raccolta di fluidi	96,5x118 cm	1	PE
8420	Gambali	79x140 cm	2	SMS
ES02C222	Telo	75x75 cm	1	Biaccoppiato
S3545	Camice operatorio Essential	XL, 130 cm	1	SMS
ES02C211	Telo adesivo	90x75 cm	1	Biaccoppiato
BTCM15	Telo tavolo madre, 50µm	140x190 cm	1	PP/PE

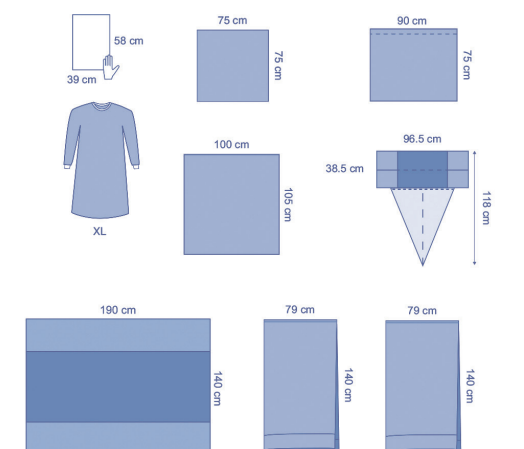

ES10312CE – Set per parto con sacca doppia

16 pz/scatola

Ordine articolo	Componente	Taglia	Qtà componente	Materiale
ALNW307	Tampone in garza, 4 strati, 10 fili	10x10 cm	1	
ES02C221	Telo	90x75 cm	1	Biaccoppiato
4576	Telo sottosacrale, con 2 sacche graduate	96x120 cm	1	PE
1001	Coperta per neonato	100x105 cm	1	Cellulosa
7471	Salvietta assorbente	30x20 cm	2	Cellulosa
BTCS15	Telo tavolo madre, 50µm	120x140 cm	1	PP/PE

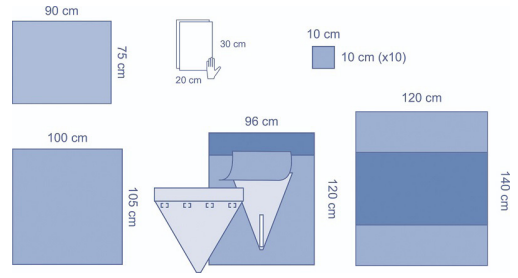

Teli e set per taglio cesareo

ES10851CE – Telo per taglio cesareo

8 pz/scatola

Ordine articolo	Componente	Taglia	Qtà componente	Materiale
ES10851	Telo per parto cesareo, fenestratura adesiva 38x32 cm con film di incisione	190/260x311 cm	1	Biaccoppiato
1025B	Telo a foglio singolo		1	SMS

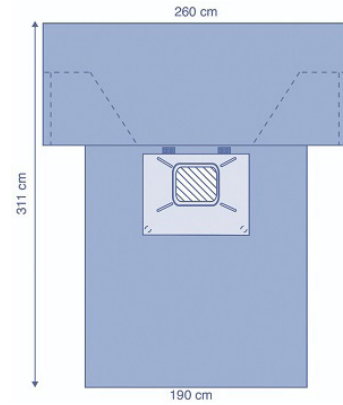

ES10852CE – Telo per taglio cesareo

8 pz/scatola

Ordine articolo	Componente	Taglia	Qtà componente	Materiale
ES10852	Telo per parto cesareo, fenestratura adesiva 38x32 cm, pellicola per incisione con apertura a pera 17,5x18 cm	190/260x311 cm	1	Biaccoppiato
1025B	Telo a foglio singolo		1	SMS

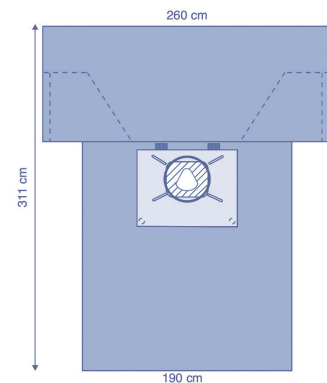

ES10850CE – Telo per Taglio Cesareo “Pelle a Pelle” 6 pz/scatola

Ordine articolo	Componente	Taglia	Qtà componente	Materiale
ES10850	Telo per parto cesareo delicato con tunnel “Pelle a pelle”, fenestratura adesiva 38x30 cm, film di incisione con taglio a pera 17,5x18 cm	196/240x307 cm	1	Biaccoppiato
1025B	Telo a foglio singolo		1	SMS

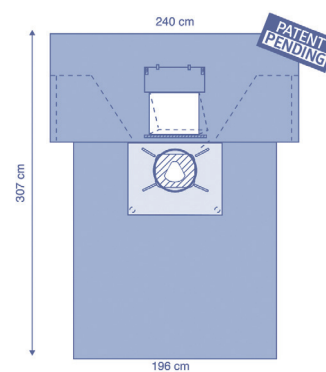

TB29452CE – Telo per taglio cesareo 12 pz/scatola

Ordine articolo	Componente	Taglia	Qtà componente	Materiale
TB29452	Telo per parto cesareo, fenestratura adesiva 30x36 cm, film di incisione con taglio a pera 17,5x18 cm	196/249x300 cm	1	Triaccoppiato
1025B	Telo a foglio singolo		1	SMS

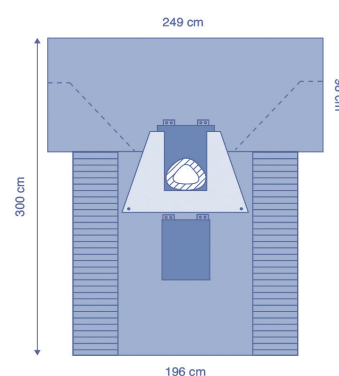

TB29446CE – Set per taglio cesareo 10 pz/scatola

Ordine articolo	Componente	Taglia	Qtà componente	Materiale
TB29446	Telo per parto cesareo, fenestratura adesiva 30x36 cm con film di incisione	196/249x314 cm	1	Triaccoppiato
1025B	Telo a foglio singolo		1	SMS

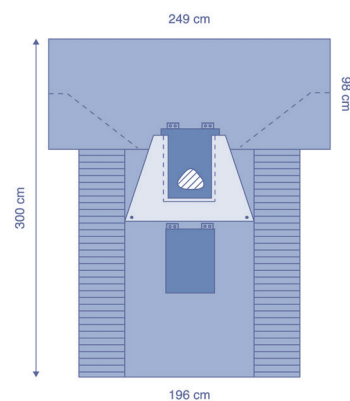

DYNJPE6102SM – Telo per taglio cesareo

7 pz/scatola

Ordine articolo	Componente	Taglia	Qtà componente	Materiale
2640SM	Telo per parto cesareo, fenestratura 43x38 cm, film di incisione con taglio a pera 17,5x17,5 cm	196/259x307 cm	1	SMS
1025B	Telo a foglio singolo		1	SMS

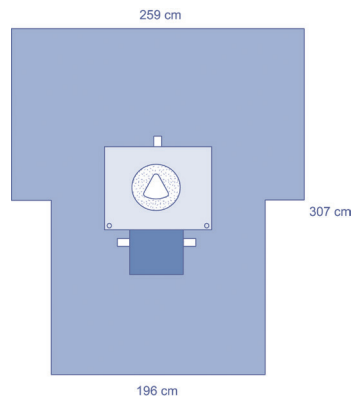

ES10856CE – Set per taglio cesareo

6 pz/scatola

Ordine articolo	Componente	Taglia	Qtà componente	Materiale
7471	Salvietta assorbente	30x20 cm	4	Cellulosa
ZHE750	Nastro chirurgico adesivo	9x50 cm	2	Spunlace
1001	Coperta per neonato	100x105 cm	1	Cellulosa
BTCS16	Telo tavolo madre, 50µm	140x120 cm	1	PP/PE
ES10852	Telo per parto cesareo, fenestratura adesiva 38x32 cm, pellicola per incisione con apertura a pera 17,5x18 cm	190/260x311 cm	1	Biaccoppiato
BTM15	Telo tavolo madre, 50µm	140x190 cm	1	PP/PE
1025B	Telo a foglio singolo		1	SMS

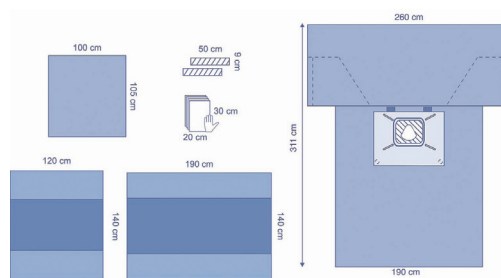

ES10857CE – Set per taglio cesareo

6 pz/scatola

Ordine articolo	Componente	Taglia	Qtà componente	Materiale
7471	Salvietta assorbente	30x20 cm	4	Cellulosa
ZHE750	Nastro chirurgico adesivo	9x50 cm	2	Spunlace
1001	Coperta per neonato	100x105 cm	1	Cellulosa
BTCS16	Telo tavolo madre, 50µm	140x120 cm	1	PP/PE
ES10851	Telo per parto cesareo, fenestratura adesiva 38x32 cm con film di incisione	190/260x311 cm	1	Biaccoppiato
BTM15	Telo tavolo madre, 50µm	140x190 cm	1	PP/PE
1025B	Telo a foglio singolo		1	SMS

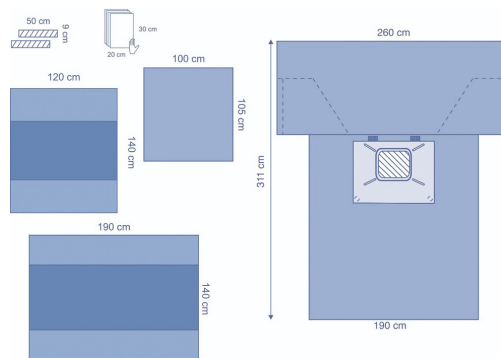

ES29445CE – Set per taglio cesareo

5 pz/scatola

Ordine articolo	Componente	Taglia	Qtà componente	Materiale
8339	Copertura per tavolo Mayo	80x142 cm	1	PE
7471	Salvietta assorbente	30x20 cm	4	Cellulosa
04A040	Sacca per strumenti, 2 compartimenti	33x51 cm	1	PE
1001	Coperta per neonato	100x105 cm	1	Cellulosa
ES29448	Telo per parto cesareo, fenestratura adesiva 47x32 cm con film di incisione	196/259x314 cm	1	Biaccoppiato
BTCM15	Telo tavolo madre, 50µm	140x190 cm	1	PP/PE

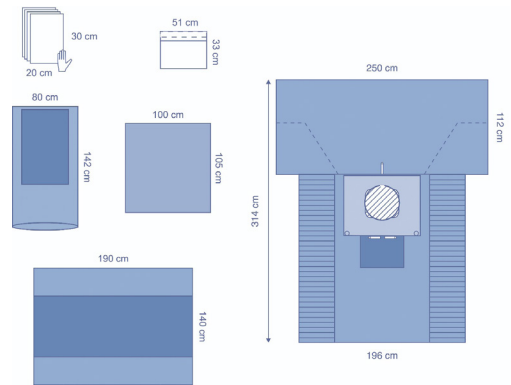

TB29194CE – Set per taglio cesareo

6 pz/scatola

Ordine articolo	Componente	Taglia	Qtà componente	Materiale
04A035	Nastro chirurgico adesivo	8x40 cm	1	PE
BTCS16	Telo tavolo madre, 50µm	140x120 cm	1	PP/PE
7471	Salvietta assorbente	30x20 cm	2	Cellulosa
TB29452	Telo per parto cesareo, fenestratura adesiva 30x36 cm, film di incisione con taglio a pera 17,5x18 cm	196/249x300 cm	1	Triaccoppiato
A75306	Coperta per neonato	100x105 cm	1	Spunlace
BTCM15	Telo tavolo madre, 50µm	140x190 cm	1	PP/PE
1025B	Telo a foglio singolo		1	SMS

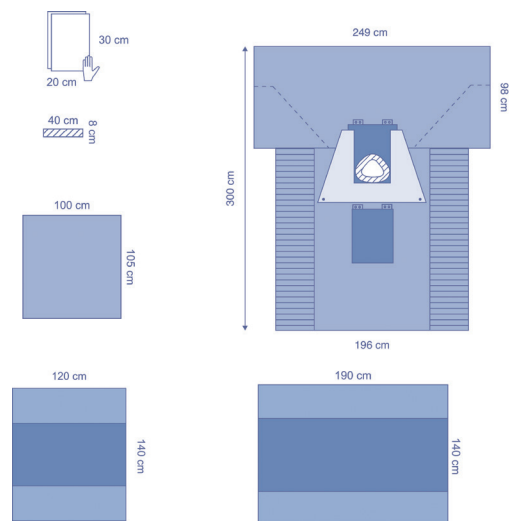

CP29045CE – Set per taglio cesareo

5 pz/scatola

Ordine articolo	Componente	Taglia	Qtà componente	Materiale
8520	Salvietta assorbente	39x58 cm	2	Cellulosa
A75306	Coperta per neonato	100x105 cm	1	ECL - Spunlace
BTCM26	Telo tavolo madre, 75µm, piegato	140x190 cm	1	PP/PE
TB29448	Telo per parto cesareo, fenestratura adesiva 36x30 cm con film di incisione	196/249x314 cm	1	Triaccoppiato
BTCM15	Telo tavolo madre, 50µm	140x190 cm	1	PP/PE
1025B	Telo a foglio singolo		1	SMS

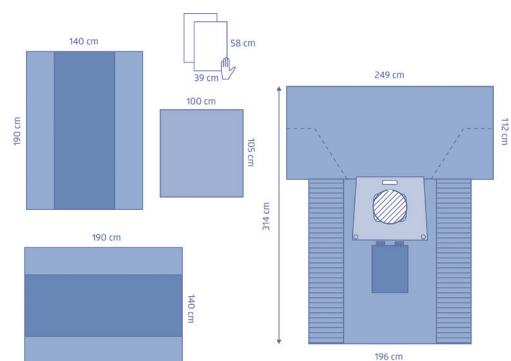

TB29453CE – Set per taglio cesareo

6 pz/scatola

Ordine articolo	Componente	Taglia	Qtà componente	Materiale
7471	Salvietta assorbente	30x20 cm	2	Cellulosa
8339	Copertura per tavolo Mayo	80x142 cm	1	PE
TB29452	Telo per parto cesareo, fenestratura adesiva 30x36 cm, film di incisione con taglio a pera 17,5x18 cm	196/249x300 cm	1	Triaccoppiato
A75306	Coperta per neonato	100x105 cm	1	Spunlace
BTCM15	Telo tavolo madre, 50µm	140x190 cm	1	PP/PE

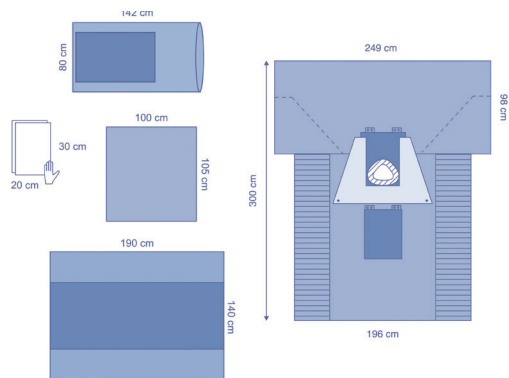

Odontoiatria

TB29004CE – Telo per odontoiatria

36 pz/scatola

Ordine articolo	Componente	Taglia	Qtà componente	Materiale
TB8003	Telo per mandibola, fenestrazione 15x11 cm	95x145 cm	1	Triaccoppiato

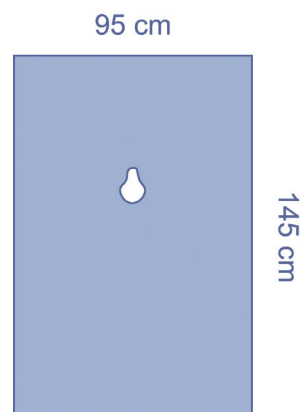

Otorinolaringoiatria

TB29422CE – Telo per tiroide

12 pz/scatola

Ordine articolo	Componente	Taglia	Qtà componente	Materiale
TB29422	Telo per tiroide, fenestrazione adesiva a diamante 13x13 cm	196x311 cm	1	Triaccoppiato
1025B	Telo a foglio singolo		1	SMS

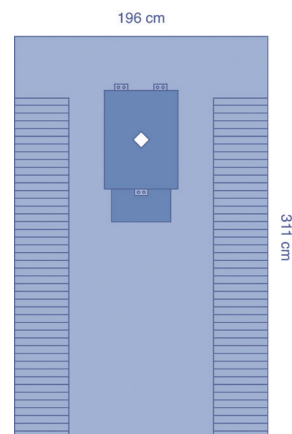

TB29522CE – Set per tiroide

10 pz/scatola

Ordine articolo	Componente	Taglia	Qtà componente	Materiale
TB29522	Telo per tiroide, fenestrazione adesiva a diamante 13x13 cm	196/269X309 cm	1	Triaccoppiato
BTCM15	Telo tavolo madre, 50µm	140x190 cm	1	PP/PE

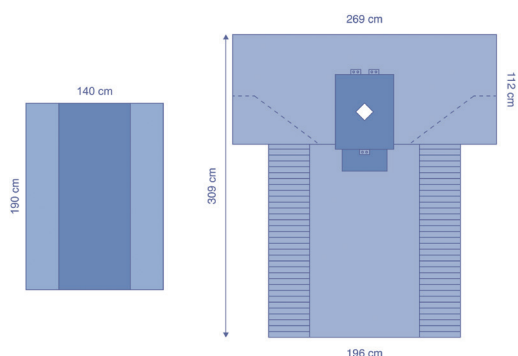

TB277041CE – Set per tiroide

6 pz/scatola

Ordine articolo	Componente	Taglia	Qtà componente	Materiale
8339	Copertura per tavolo Mayo	80x142 cm	1	PP/PE
TB277020	Telo tiroide con taglio, adesivo, lato testa	240x145 cm	1	Triaccoppiato
TB277021	Telo tiroide con taglio, adesivo, lato piede	183x240 cm	1	Triaccoppiato
BTCM15	Telo tavolo madre, 50µm	140x190 cm	1	PP/PE

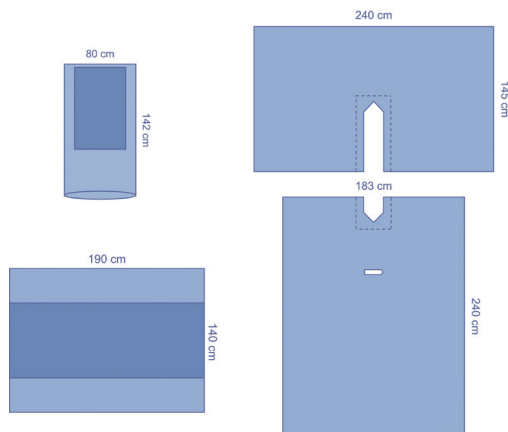

29670CEA – Telo ENT

34 pz/scatola

Ordine articolo	Componente	Taglia	Qtà componente	Materiale
29670	Telo fenestrato, rinforzato, fenestratura adesiva 6 cm diametro	150x196 cm	1	Spunlace
1025B	Telo a foglio singolo		1	SMS

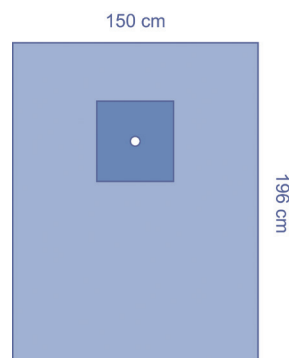

29232CEA – Set ENT

16 pz/scatola

Ordine articolo	Componente	Taglia	Qtà componente	Materiale
7471	Salvietta assorbente	20x30 cm	1	Cellulosa
7014WP	Velcro fermatubi	14x2,5 cm	1	Poliestere
29670	Telo fenestrato, rinforzato, fenestratura adesiva 6 cm diametro	150x196 cm	1	Spunlace
BTCM15	Telo tavolo madre, 50µm	140x190 cm	1	PP/PE
1025B	Telo a foglio singolo		1	SMS

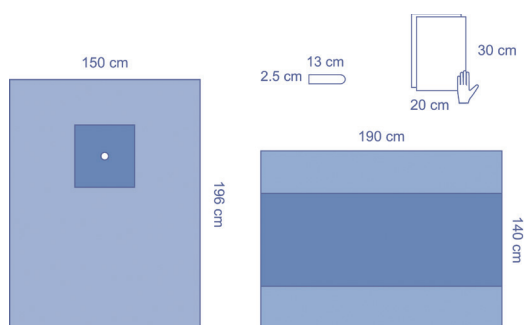

ES39450CE – Set per orecchio

14 pz/scatola

Ordine articolo	Componente	Taglia	Qtà componente	Materiale
ZHE750	Nastro chirurgico adesivo	9x50 cm	2	Spunlace
ES39451	Telo per otorinolaringoiatria, fenestratura con film di incisione aperto 7 cm	180x250 cm	1	Biaccoppiato
BTCM15	Telo tavolo madre, 50µm	140x190 cm	1	PP/PE
1025B	Telo a foglio singolo		1	SMS

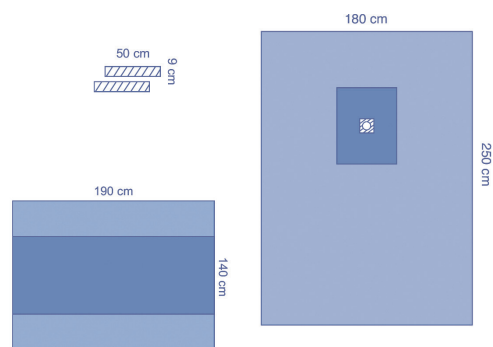

TB39450CE – Set ENT

12 pz/scatola

Ordine articolo	Componente	Taglia	Qtà componente	Materiale
14804-6	Film di incisione, fenestratura 5 cm	13 x 16,5 cm	1	Poliossimetilene
7471	Salvietta assorbente	20x30 cm	2	Cellulosa
TB39450	Telo per otorinolaringoiatria, fenestratura adesiva 12x7 cm	270x196 cm	1	Triaccoppiato
BTCM15	Telo tavolo madre, 50µm	140x190 cm	1	PP/PE
1025B	Telo a foglio singolo		1	SMS

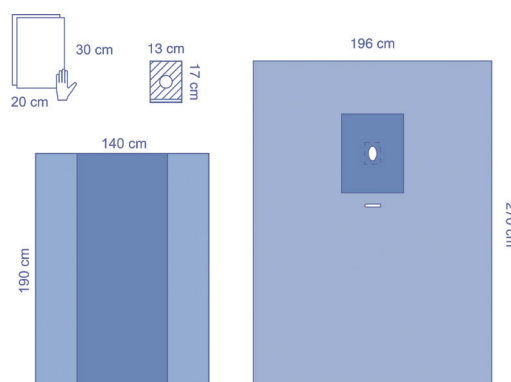

CP39250CE – Set per chirurgia plastica

14 pz/scatola

Ordine articolo	Componente	Taglia	Qtà componente	Materiale
8530	Salvietta assorbente	30x39 cm	2	Cellulosa
AL009	Tamponi, tessuto, 12 strati, 17 fili	10x10 cm	16	Cotone
F2956	Telo per ORL, fenestratura adesiva 13x17 cm	145x145 cm	1	Spunlace
BTCS15	Telo tavolo madre, 50µm	120x140 cm	1	PP/PE
1025B	Telo a foglio singolo		1	SMS

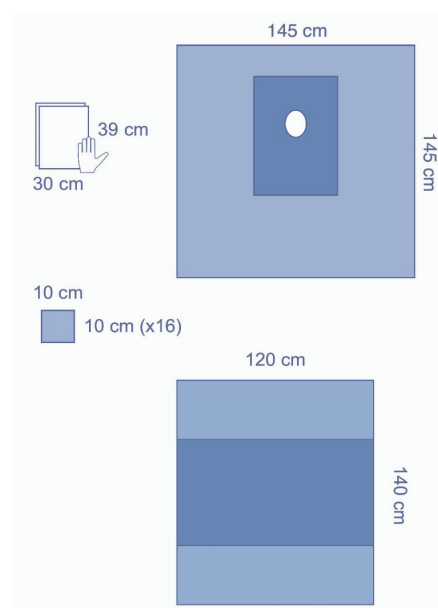

ES30460CE – Set ENT

10 pz/scatola

Ordine articolo	Componente	Taglia	Qtà componente	Materiale
MAYOM	Copertura per tavolo Mayo	80x145 cm	2	PP/PE
04A035	Nastro chirurgico adesivo	8x40 cm	1	PE
ES30459	Telo per ORL, fenestratura adesiva 12x16 cm	228x300 cm	1	Biaccoppiato
BTCM15	Telo tavolo madre, 50µm	140x190 cm	1	PP/PE

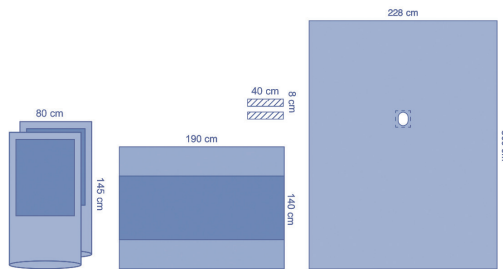

TB30460CE – Set ENT

10 pz/scatola

Ordine articolo	Componente	Taglia	Qtà componente	Materiale
7471	Salvietta assorbente	20x30 cm	4	Cellulosa
ZHE750	Nastro chirurgico adesivo	9x50 cm	1	Spunlace
8339	Copertura per tavolo Mayo	80x142 cm	1	PP/PE
TB30663	Telo per ORL, fenestratura adesiva 12,5x15 cm	196x300 cm	1	Triaccoppiato
BTCM15	Telo tavolo madre, 50µm	140x190 cm	1	PP/PE

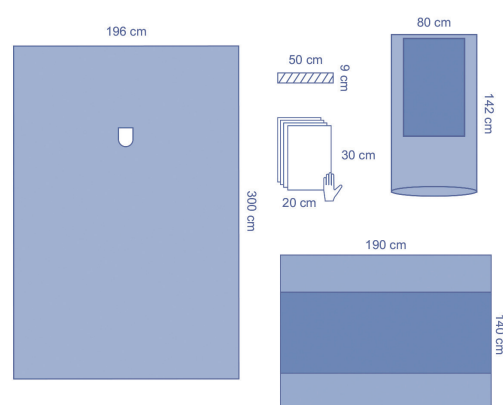

TB291060CE – Set ENT

6 pz/scatola

Ordine articolo	Componente	Taglia	Qtà componente	Materiale
9516	Camice operatorio Eclipse, XLL	150 cm	1	Spunlace
8339	Copertura per tavolo Mayo	80x142 cm	1	PP/PE
ZHE750	Nastro chirurgico adesivo	9x50 cm	1	Spunlace
TB30663	Telo per ORL, fenestratura adesiva 12,5x15 cm	196x300 cm	1	Triaccoppiato
BTCM15	Telo tavolo madre, 50µm	140x190 cm	1	PP/PE

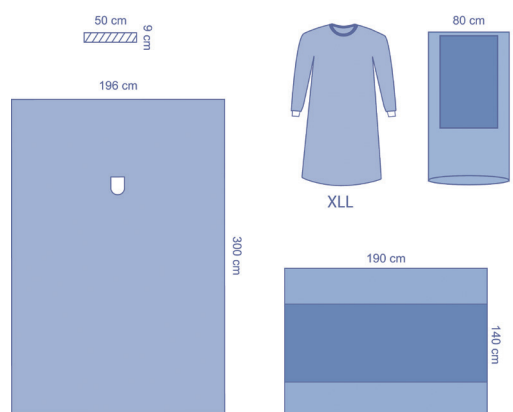

ES10914CE – Set ENT

12 pz/scatola

Ordine articolo	Componente	Taglia	Qtà componente	Materiale
ZHE750	Nastro chirurgico adesivo	9x50 cm	1	Spunlace
ES02C236	Telo	100x120 cm	2	Biaccoppiato
ES11602	Telo piedi	190x200 cm	1	Biaccoppiato
BTCM15	Telo tavolo madre, 50µm	140x190 cm	1	PP/PE

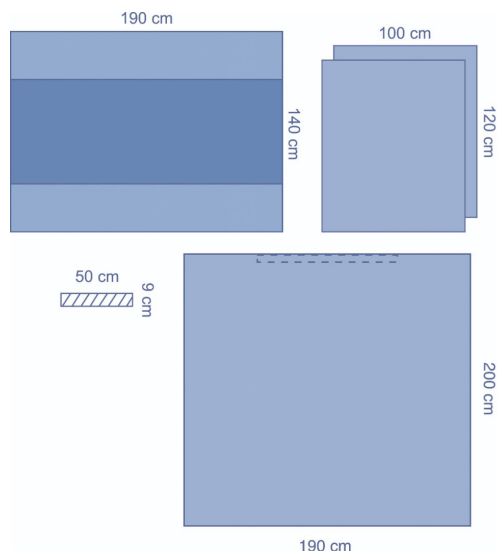

9193CEA – Set ENT

15 pz/scatola

Ordine articolo	Componente	Taglia	Qtà componente	Materiale
ZHE750	Nastro chirurgico adesivo	9x50 cm	1	Spunlace
9559	Telo	145x193 cm	1	Spunlace
9558	Teli	112x147 cm + 112x112 cm	1	Spunlace
1025B	Telo a foglio singolo		1	SMS

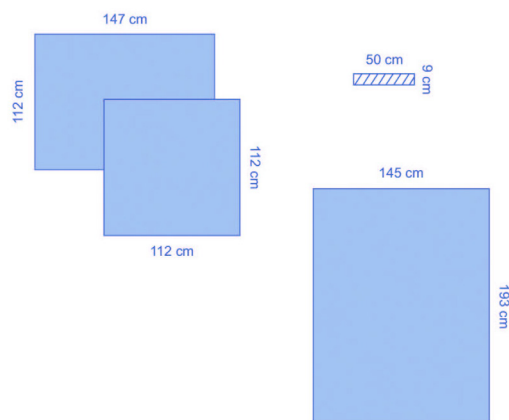

TB9556CE – Telo testa e collo

32 pz/scatola

Ordine articolo	Componente	Taglia	Qtà componente	Materiale
TB9556	Telo per la barra della testa, adesivo	86x107 cm	1	Triaccoppiato
1025B	Telo a foglio singolo		1	SMS

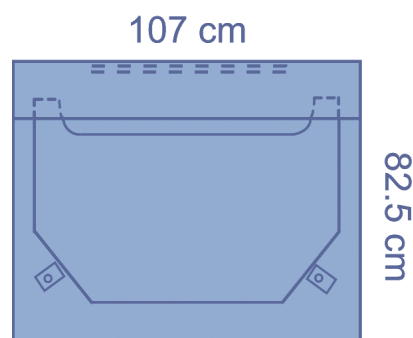

ES9193CE – Set testa e collo

10 pz/scatola

Ordine articolo	Componente	Taglia	Qtà componente	Materiale
7471	Salvietta assorbente	20x30 cm	2	Cellulosa
8339	Copertura per tavolo Mayo	80x142 cm	1	PP/PE
ES9556	Telo a turbante per testa	85x110 cm	1	Biaccoppiato
ES9442	Telo con taglio a U adesivo 6x64 cm	198x280 cm	1	Biaccoppiato
BTCM15	Telo tavolo madre, 50µm	140x190 cm	1	PP/PE
1025B	Telo a foglio singolo		1	SMS

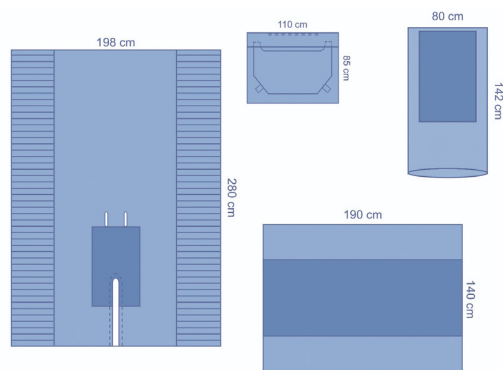

TB9192CE – Set testa e collo

10 pz/scatola

Ordine articolo	Componente	Taglia	Qtà componente	Materiale
8339	Copertura per tavolo Mayo	80x142 cm	1	PP/PE
TB9556	Telo per la barra della testa, adesivo	86x107 cm	1	Triaccoppiato
TB9442	Telo con taglio a U adesivo 6x64 cm	196x279 cm	1	Triaccoppiato
BTCM15	Telo tavolo madre, 50µm	140x190 cm	1	PP/PE

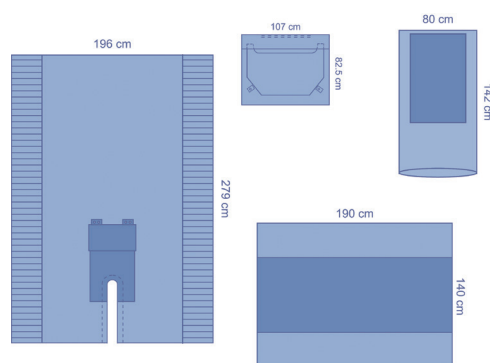

ES9195CEA – Set testa e collo

12 pz/scatola

Ordine articolo	Componente	Taglia	Qtà componente	Materiale
7471	Salvietta assorbente	20x30 cm	2	Cellulosa
8339	Copertura per tavolo Mayo	80x142 cm	1	PP/PE
ES29444	Telo adesivo, rinforzato	110x95 cm	1	Biaccoppiato
ES9195	Telo con taglio a U adesivo 6x55 cm	200x290 cm	1	Biaccoppiato
BTCM15	Telo tavolo madre, 50µm	140x190 cm	1	PP/PE

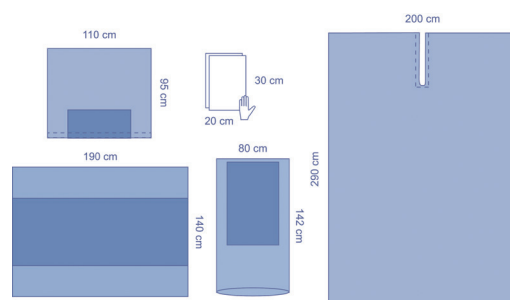

CP29036CE – Set testa e collo

9 pz/scatola

Ordine articolo	Componente	Taglia	Qtà componente	Materiale
8339	Copertura per tavolo Mayo	80x142 cm	1	PP/PE
7014WP	Velcro fermatubi	14x2,5 cm	1	Poliestere
TB31300	Telo adesivo	75x98 cm	1	Triaccoppiato
TB29423	Telo con taglio a U adesivo 6x94 cm	196 x 275 cm	1	Triaccoppiato
BTCM15	Telo tavolo madre, 50µm	140x190 cm	1	PP/PE

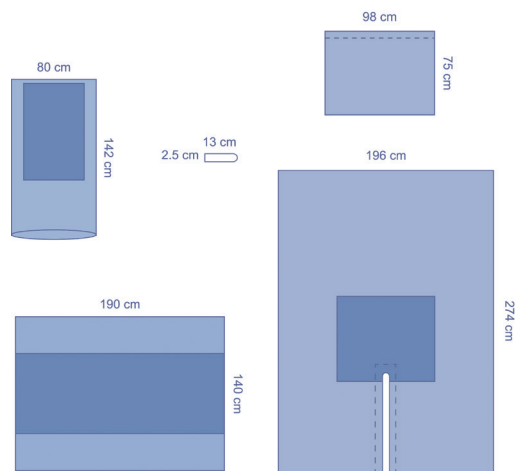

Scansionate il codice QR per guardare i nostri video con le istruzioni di drappaggio



Oftalmologia

S8441CE – Telo oftalmico

60 pz/scatola

Ordine articolo	Componente	Taglia	Qtà componente	Materiale
S8441	Telo oftalmico, fenestratura adesiva 7x4,5 cm, dispiegamento su occhio	112x157 cm	1	SMS
1025B	Telo a foglio singolo		1	SMS

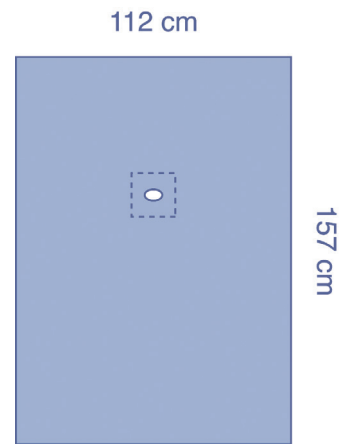

IDE1061 – Telo oftalmico trasparente

40 pz/scatola

Ordine articolo	Componente	Taglia	Qtà componente	Materiale
IDE1061	Telo oftalmico con sacca, fenestratura 12,5x11,5 cm con film di incisione completo, dispiegamento su occhio	122x129 cm	1	PE trasparente

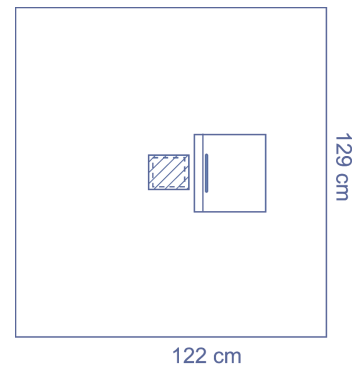

IDE1062 – Telo oftalmico

10 pz/scatola

Ordine articolo	Componente	Taglia	Qtà componente	Materiale
IDE1062	Telo oftalmico con sacca, fenestratura 13x11,5 cm con film di incisione completo, dispiegamento su occhio	122x129 cm	1	SMS

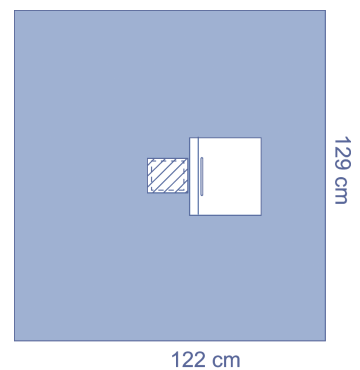

S7444CE – Telo oftalmico

34 pz/scatola

Ordine articolo	Componente	Taglia	Qtà componente	Materiale
S7444	Telo oftalmico con 2 sacche laterali, film di incisione completo, dispiegamento su occhio	122x158 cm	1	SMS
1025B	Telo a foglio singolo		1	SMS

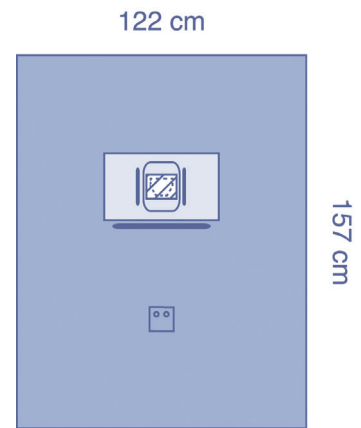
**S7445CE – Telo oftalmico**

34 pz/scatola

Ordine articolo	Componente	Taglia	Qtà componente	Materiale
S7445	Telo oftalmico con 2 sacche laterali, film di incisione con apertura 6x4 cm, dispiegamento su occhio	122x158 cm	1	SMS
1025B	Telo a foglio singolo		1	SMS

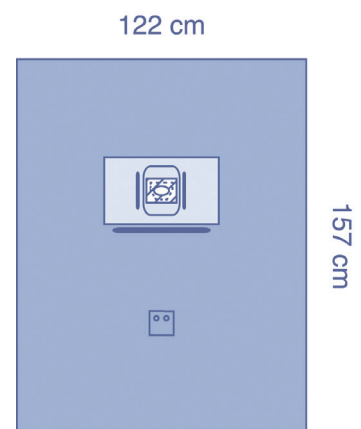
**S9563CE – Telo oftalmico**

24 pz/scatola

Ordine articolo	Componente	Taglia	Qtà componente	Materiale
S9563	Telo oftalmico con 2 sacche laterali, film di incisione con apertura 6x4 cm, dispiegamento su addome	183x157 cm	1	SMS
1025B	Telo a foglio singolo		1	SMS

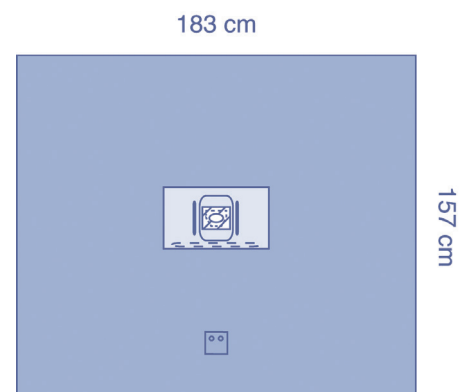

S9562CE – Telo oftalmico

20 pz/scatola

Ordine articolo	Componente	Taglia	Qtà componente	Materiale
S9562	Telo oftalmico con 2 sacche, film di incisione con apertura 6x4 cm, film di incisione aggiuntiva 13x10 cm, dispiegamento su addome	191x279 cm	1	SMS
1025B	Telo a foglio singolo		1	SMS

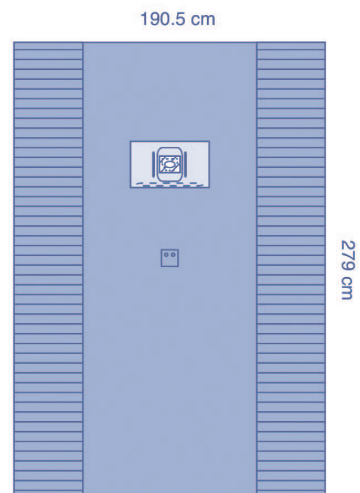

TB9562CE – Telo oftalmico

16 pz/scatola

Ordine articolo	Componente	Taglia	Qtà componente	Materiale
TB9562	Telo oftalmico con 2 sacche, film di incisione con apertura 6x4 cm, film di incisione aggiuntiva 13x10 cm, dispiegamento su addome	196x279 cm	1	Triaccoppiato
1025B	Telo a foglio singolo		1	SMS

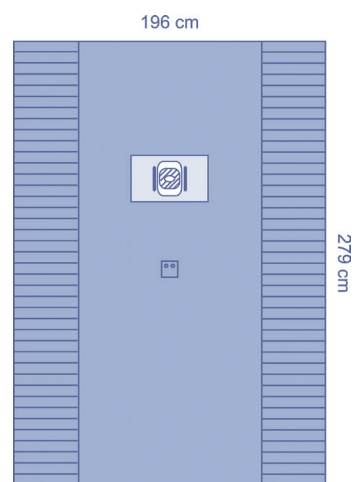

DYNJPE7004 – Telo oftalmico

10 pz/scatola

Ordine articolo	Componente	Taglia	Qtà componente	Materiale
E29676	Telo oftalmico con 2 sacche laterali, film di incisione completo, dispiegamento su occhio	165x178 cm	1	Wetlaid
1025B	Telo a foglio singolo		1	SMS

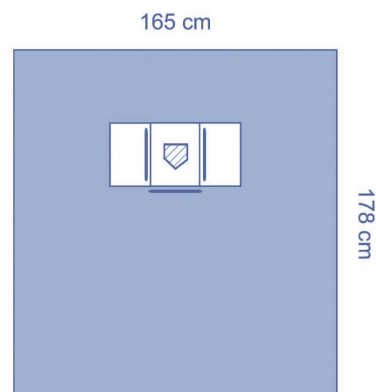

DYNJPE7005 – Telo oftalmico

10 pz/scatola

Ordine articolo	Componente	Taglia	Qtà componente	Materiale
E29677	Telo oftalmico con 2 sacche, film di incisione con apertura 6x4 cm, dispiegamento su occhio	165x178 cm	1	Wetlaid
1025B	Telo a foglio singolo		1	SMS

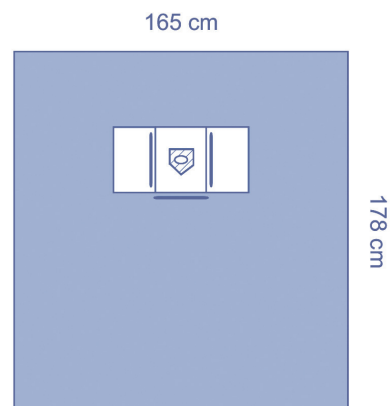

CP30458CE – Set per strabismo

20 pz/scatola

Ordine articolo	Componente	Taglia	Qtà componente	Materiale
8520	Salvietta assorbente	39x58 cm	2	Cellulosa
F80457	Telo oftalmico, fenestratura adesiva 17x7 cm	110x240 cm	1	Triaccoppiato
BTCM15	Telo tavolo madre, 50µm	140x190 cm	1	PP/PE
1025B	Telo a foglio singolo		1	SMS

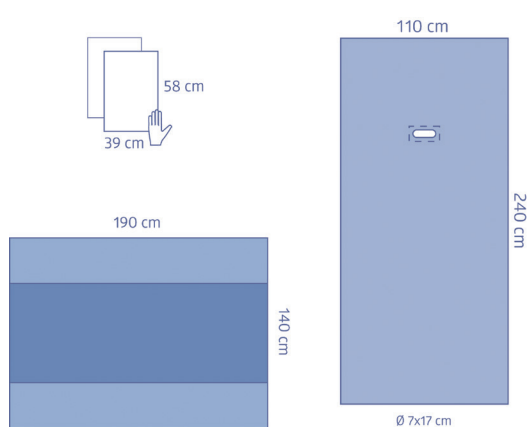

CP95622CE – Set oftalmico

16 pz/scatola

Ordine articolo	Componente	Taglia	Qtà componente	Materiale
S9563	Telo oftalmico con 2 sacche laterali, film di incisione con apertura 6x4 cm, dispiegamento su addome	183x157 cm	1	SMS
BTCM15	Telo tavolo madre, 50µm	140x190 cm	1	PP/PE
1025B	Telo a foglio singolo		1	SMS

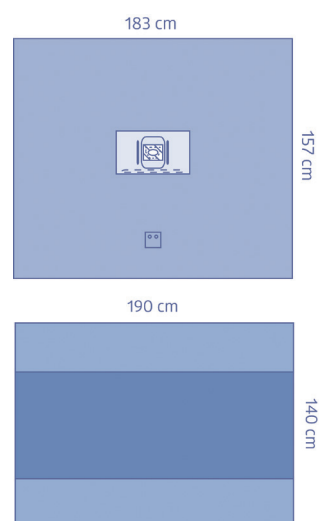

DYJPEOPHPSM1 – Set oftalmico

12 pz/scatola

Ordine articolo	Componente	Taglia	Qtà componente	Materiale
E29676SM	Telo oftalmico con 2 sacche, film di incisione con apertura 6x4 cm, dispiegamento su occhio	165x178 cm	1	SMS
BTCM15	Telo tavolo madre, 50µm	140x190 cm	1	PP/PE
1025B	Telo a foglio singolo		1	SMS

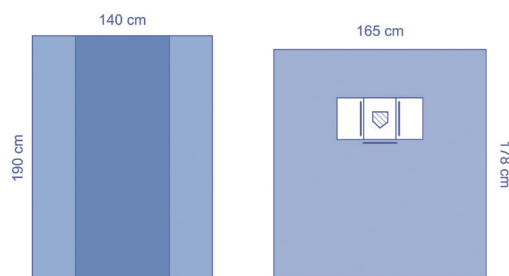

DYJPEOPHPSM2 – Set oftalmico

12 pz/scatola

Ordine articolo	Componente	Taglia	Qtà componente	Materiale
E29677SM	Telo oftalmico con 2 sacche, film di incisione completo, dispiegamento su occhio	165x178 cm	1	SMS
BTCM15	Telo tavolo madre, 50µm	140x190 cm	1	PP/PE
1025B	Telo a foglio singolo		1	SMS

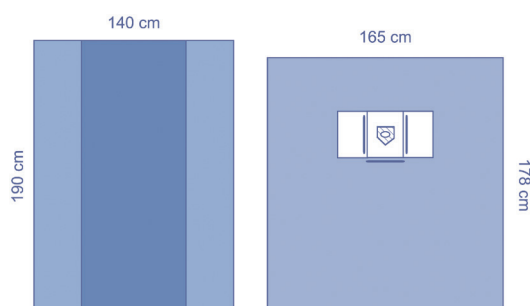

DYJPEOPHPSM3 – Set oftalmico

15 pz/scatola

Ordine articolo	Componente	Taglia	Qtà componente	Materiale
E29677SM	Telo oftalmico con 2 sacche, film di incisione completo, dispiegamento su occhio	165x178 cm	1	SMS
TC001	Telo tavolo madre, 50µm	110x112 cm	1	PP/PE
1025B	Telo a foglio singolo		1	SMS

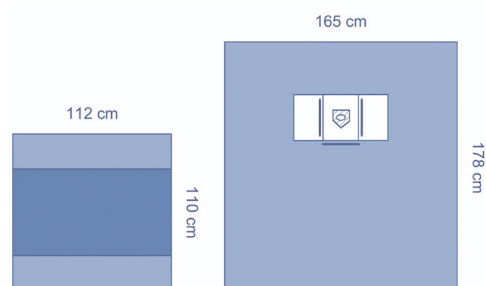

TB25621CEA – Set oftalmico

16 pz/scatola

Ordine articolo	Componente	Taglia	Qtà componente	Materiale
TB9561	Telo oftalmico con 2 sacche, film di incisione con apertura 6x4 cm, film di incisione aggiuntiva 12x15 cm, dispiegamento su occhio	196x279 cm	1	Triaccoppiato
BTCM15	Telo tavolo madre, 50µm	140x190 cm	1	PP/PE
1025B	Telo a foglio singolo		1	SMS

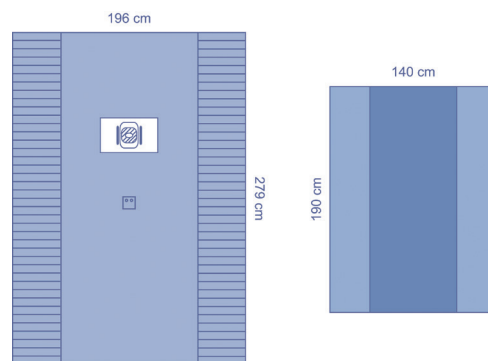

CP29117CE – Set oftalmico

5 pz/scatola

Ordine articolo	Componente	Taglia	Qtà componente	Materiale
8520	Salvietta assorbente	39x58 cm	2	Cellulosa
S3506	Camice operatorio Essential	L, 120 cm	1	SMS
S3545	Camice operatorio Essential	XL, 130 cm	2	SMS
TB9562	Telo oftalmico con 2 sacche, film di incisione con apertura 6x4 cm, film di incisione aggiuntiva 15x13 cm, dispiegamento su addome	196x279 cm	1	Triaccoppiato
BTCM15	Telo tavolo madre, 50µm	140x190 cm	1	PP/PE

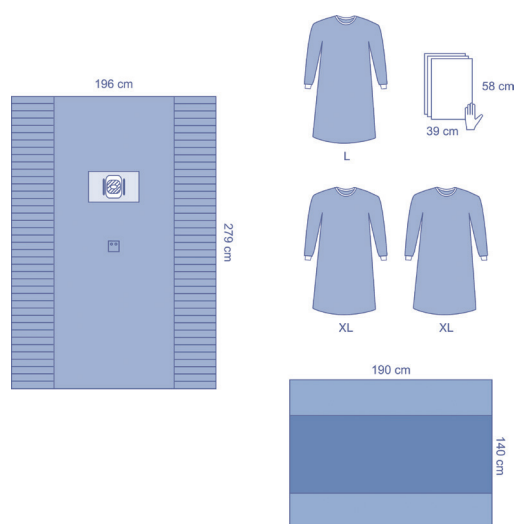

Neurochirurgia

TB29418CE – Telo spinale

7 pz/scatola

Ordine articolo	Componente	Taglia	Qtà componente	Materiale
TB29418	Telo spinale, rinforzato, fenestratura adesiva 10x30 cm, 2 sacche per strumenti	251/284x343 cm	1	Triaccoppiato
1025B	Telo a foglio singolo		1	SMS

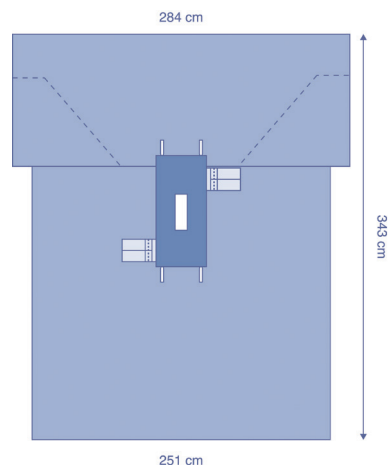

TB9448CE – Telo per craniotomia

12 pz/scatola

Ordine articolo	Componente	Taglia	Qtà componente	Materiale
TB9448	Telo per craniotomia, fenestratura 28x18 cm con film di incisione	254x241 cm	1	Triaccoppiato
1025B	Telo a foglio singolo		1	SMS

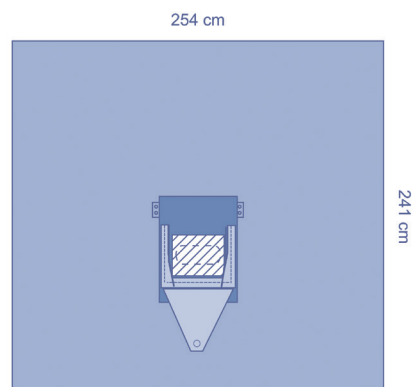

CPU29033CE – Set per chirurgia spinale

10 pz/scatola

Ordine articolo	Componente	Taglia	Qtà componente	Materiale
8339	Copertura per tavolo Mayo	80x142 cm	1	PE
TB80373	Telo spinale, fenestratura 10x20 cm con film di incisione completo	220x320 cm	1	Triaccoppiato
BTCM25	Telo tavolo madre, 75µm	140x190 cm	1	PP/PE

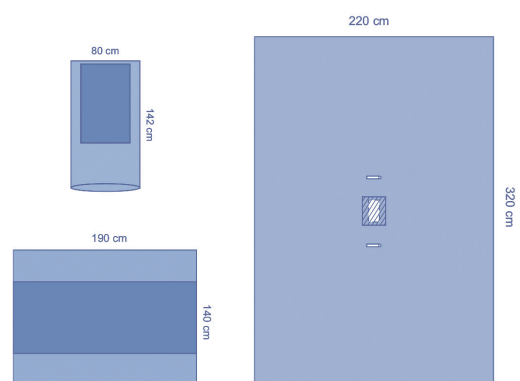

CPU29242CE – Set per chirurgia spinale

8 pz/scatola

Ordine articolo	Componente	Taglia	Qtà componente	Materiale
04A035	Nastro chirurgico adesivo	8x40 cm	2	PE
TB307555	Telo adesivo	49x65 cm	4	Triaccoppiato
TB29510	Telo per laparotomia, fenestratura 23x37 cm con film di incisione completo	196/254x314 cm	1	Triaccoppiato
BTCM15	Telo tavolo madre, 50µm	140x190 cm	1	PP/PE
1025B	Telo a foglio singolo		1	SMS

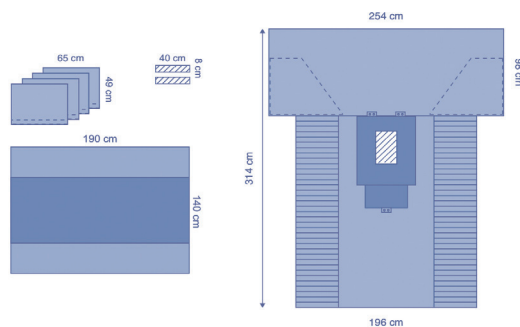

CP29008CE – Set per craniotomia

4 pz/scatola

Ordine articolo	Componente	Taglia	Qtà componente	Materiale
BTCS16	Telo tavolo madre, 50µm	140x120 cm	1	PP/PE
04A035	Nastro chirurgico adesivo	8x40 cm	4	PE
TB3215	Telo adesivo	45x49 cm	6	Triaccoppiato
9448	Telo per neurochirurgia, fenestratura 28x18 cm con film di incisione	241x254 cm	1	Spunlace
F2932	Telo adesivo, rinforzato	240x196 cm	1	Spunlace
BTCM15	Telo tavolo madre, 50µm	140x190 cm	1	PP/PE
1025B	Telo a foglio singolo		1	SMS

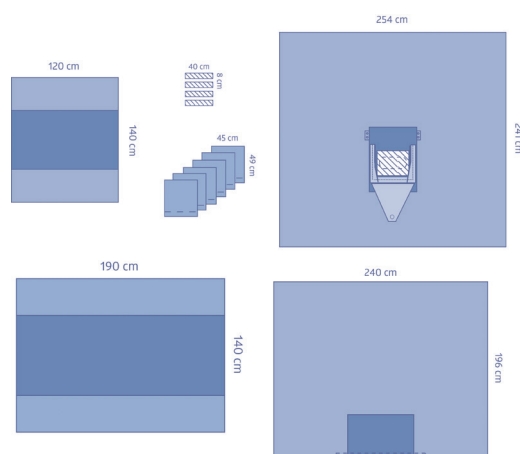

CP29544CE – Set per craniotomia

4 pz/scatola

Ordine articolo	Componente	Taglia	Qtà componente	Materiale
8530	Salvietta assorbente	30x39 cm	2	Cellulosa
04A035	Nastro chirurgico adesivo	8x40 cm	1	PE
TB307554	Telo adesivo	49x65 cm	4	Triaccoppiato
9444	Telo	249x196 cm	1	Spunlace
BTCM26	Telo tavolo madre, 75µm, piegato	140x190 cm	1	PP/PE
9448	Telo per craniotomia, fenestratura 28x18 cm con film di incisione	241x254 cm	1	Spunlace
BTCM25	Telo tavolo madre, 75µm	140x190 cm	1	PP/PE
1025B	Telo a foglio singolo		1	SMS

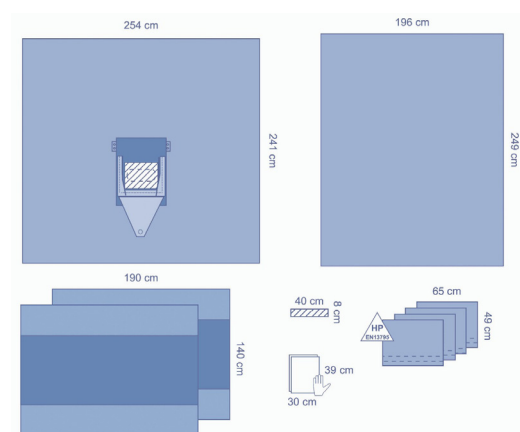

SM29545GCE – Set per craniotomia

6 pz/scatola

Ordine articolo	Componente	Taglia	Qtà componente	Materiale
S3516	Camice operatorio Essential	XL, 150 cm	1	SMS
8339	Copertura per tavolo Mayo	80x142 cm	1	PE
ES02C215	Telo adesivo	45x50 cm	4	Biaccoppiato
ES02C225	Telo	45x50 cm	1	Biaccoppiato
ES11600	Telo piedi	175x175 cm	1	Biaccoppiato
ZHE750	Nastro chirurgico adesivo	9x50 cm	2	Spunlace
10001SM	Telo per craniotomia, fenestratura 28x20 cm con film di incisione completo	264x252 cm	1	SMS
BTCM15	Telo tavolo madre, 50µm	140x190 cm	1	PP/PE

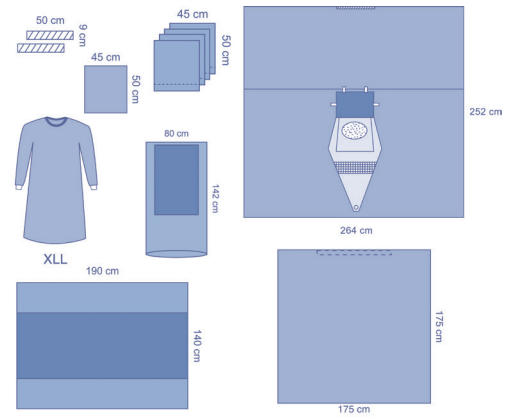
**CP9448CEA – Set per craniotomia**

4 pz/scatola

Ordine articolo	Componente	Taglia	Qtà componente	Materiale
8339	Copertura per tavolo Mayo	80x142 cm	1	PE
8520	Salvietta assorbente	39x58 cm	4	Cellulosa
7014WP	Velcro fermatubi	2.5x14 cm	1	Poliestere
ZHE750	Nastro chirurgico adesivo	9x50 cm	3	Spunlace
04A036	Sacca per strumenti, 2 compartimenti	33x41 cm	1	Film di PE trasparente
TB3215	Telo adesivo	45x49 cm	4	Triaccoppiato
TB29478	Telo testa, rinforzato	254x183 cm	1	Triaccoppiato
10040S	Telo per craniotomia, fenestratura 30x20 cm con film di incisione completo	188/297x343 cm	1	Spunlace
BTCXL35	Telo tavolo madre, 90µm	203x240 cm	1	PP/PE
1025B	Telo a foglio singolo		1	SMS

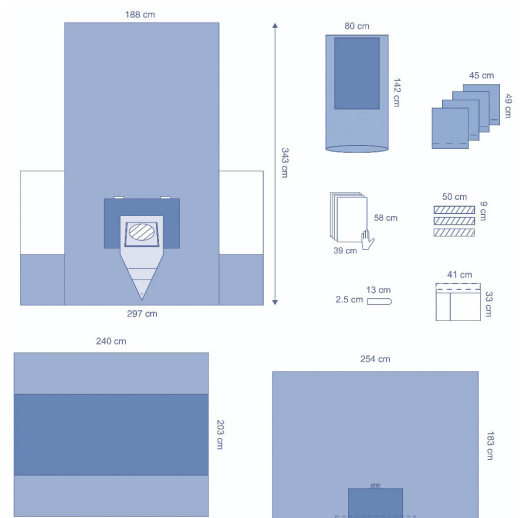
**ES10548CE – Set per craniotomia**

6 pz/scatola

Ordine articolo	Componente	Taglia	Qtà componente	Materiale
MAYOM	Copertura per tavolo Mayo	80x145 cm	2	PE
ES02C215	Telo adesivo	45x50 cm	4	Biaccoppiato
04A035	Nastro chirurgico adesivo	8x40 cm	2	PE
ES10548	Telo per craniotomia, fenestratura 20x33 cm con film di incisione completo	236x406 cm	1	Biaccoppiato
BTCM15	Telo tavolo madre, 50µm	140x190 cm	1	PP/PE

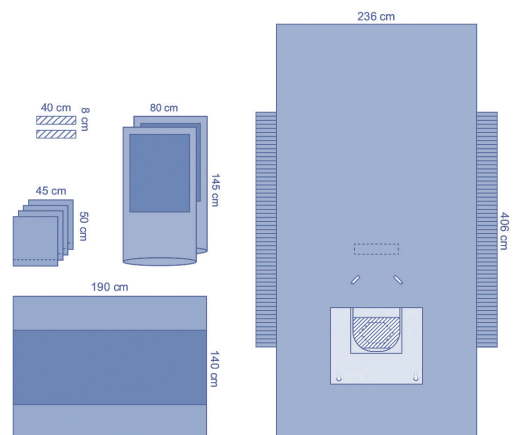

CPE10024CE – Set per craniotomia

2 pz/scatola

Ordine articolo	Componente	Taglia	Qtà componente	Materiale
S3513P	Camice operatorio Essential, polirinfornato, DM/DPI	XL, 150 cm	1	SMS
8520	Salvietta assorbente	39x58 cm	12	Cellulosa
S3513P	Camice operatorio Essential, polirinfornato, DM/DPI	XL, 150 cm	2	SMS
8340	Copertura per tavolo Mayo, ultra-rinforzato	80x145 cm	1	PE
ZHE750	Nastro chirurgico adesivo	9x50 cm	2	Spunlace
ES30056	Telo adesivo	196x150 cm	1	Biaccoppiato
ES10481	Telo testa	260x160 cm	1	Biaccoppiato
ES10548	Telo per craniotomia, fenestratura 20x33 cm con film di incisione completo	236x406cm	1	Biaccoppiato
BTCXL35	Telo tavolo madre, 90µm	203x240 cm	1	PP/PE
1025B	Telo a foglio singolo		1	SMS

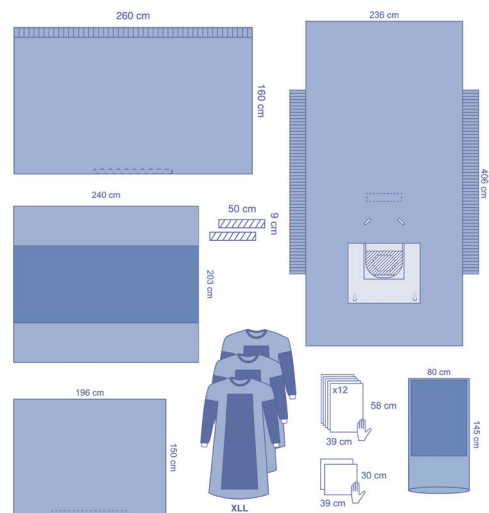

Teli e set per angiografia

TB27007CE – Telo per collo

60 pz/scatola

Ordine articolo	Componente	Taglia	Qtà componente	Materiale
TB27007	Telo per collo, fenestratura 16 cm	86x65 cm	1	Triaccoppiato
1025B	Telo a foglio singolo		1	SMS

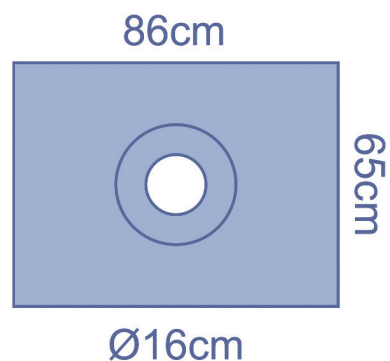

TB29458CE – Telo radiale

50 pz/scatola

Ordine articolo	Componente	Taglia	Qtà componente	Materiale
TB29458	Telo per angiografia, fenestratura 10 cm	97x112 cm	1	Triaccoppiato
1025B	Telo a foglio singolo		1	SMS

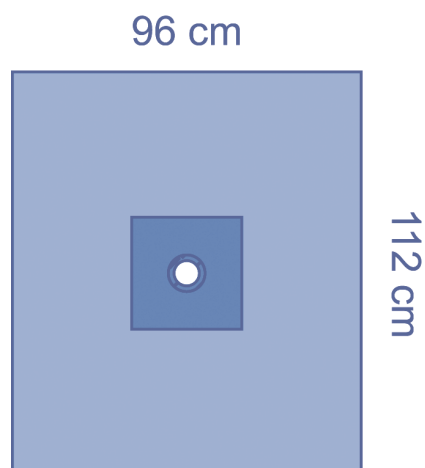

ESAG3521CE – Telo femorale

12 pz/scatola

Ordine articolo	Componente	Taglia	Qtà componente	Materiale
ESAG3521	Telo per angiografia, 2 fenestre	239x370 cm	1	Biaccoppiato
1025B	Telo a foglio singolo		1	SMS

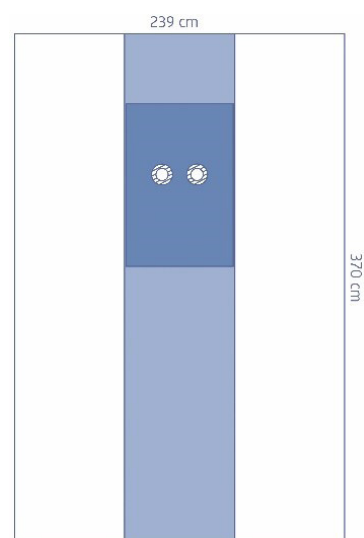

TBAG202CE – Telo femorale

12 pz/scatola

Ordine articolo	Componente	Taglia	Qtà componente	Materiale
TBAG202	Telo per angiografia, 2 fenestrature	221x290 cm	1	Triaccoppiato
1025B	Telo a foglio singolo		1	SMS

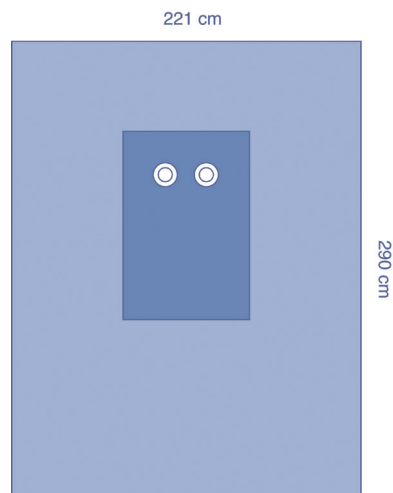

TBAG252CE – Telo femorale

12 pz/scatola

Ordine articolo	Componente	Taglia	Qtà componente	Materiale
TBAG252	Telo per angiografia, 2 fenestrature	221x290 cm	1	Triaccoppiato
1025B	Telo a foglio singolo		1	SMS

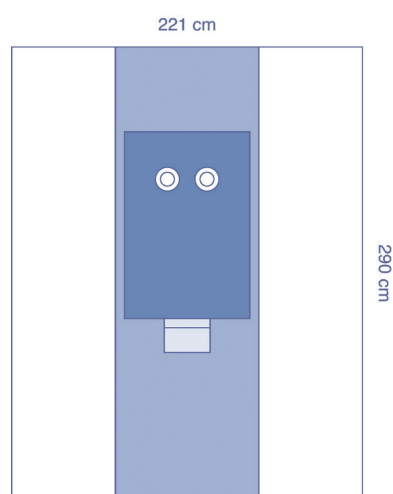

TBAG292CE – Telo femorale

12 pz/scatola

Ordine articolo	Componente	Taglia	Qtà componente	Materiale
TBAG292	Telo per angiografia, 2 fenestrature	226x290 cm	1	Triaccoppiato
1025B	Telo a foglio singolo		1	SMS

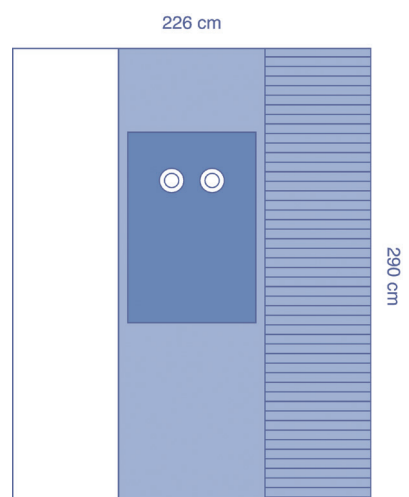

TBAG3521CE – Telo femorale

12 pz/scatola

Ordine articolo	Componente	Taglia	Qtà componente	Materiale
TBAG3521	Telo per angiografia, 2 fenestrature	196x343 cm	1	Triaccoppiato
1025B	Telo a foglio singolo		1	SMS

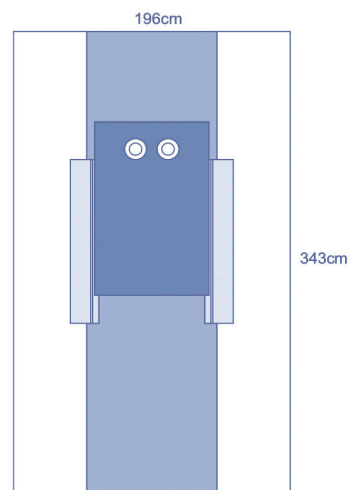
**TBAG352CE** – Telo femorale

12 pz/scatola

Ordine articolo	Componente	Taglia	Qtà componente	Materiale
TBAG352	Telo per angiografia, 2 fenestrature	221x343 cm	1	Triaccoppiato
1025B	Telo a foglio singolo		1	SMS

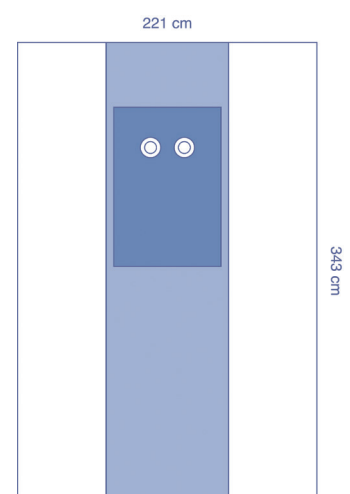
**TBAG392CE** – Telo femorale

8 pz/scatola

Ordine articolo	Componente	Taglia	Qtà componente	Materiale
TBAG392	Telo per angiografia, 2 fenestrature	241x343 cm	1	Triaccoppiato
1025B	Telo a foglio singolo		1	SMS

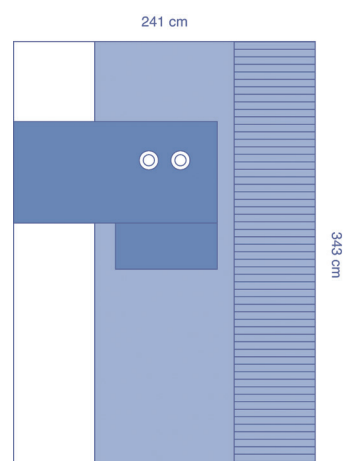

TBAG3525CE – Telo femorale

12 pz/scatola

Ordine articolo	Componente	Taglia	Qtà componente	Materiale
TBAG3525	Telo per angiografia, 2 fenestrature	221x371 cm	1	Triaccoppiato
1025B	Telo a foglio singolo		1	SMS

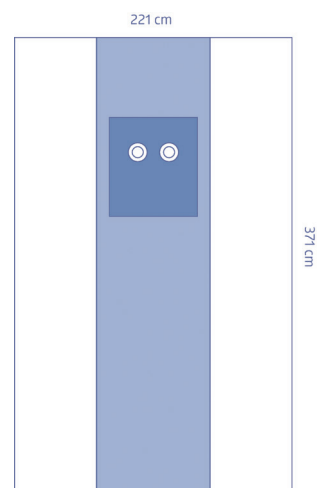

ESAG3541CE – Telo per angiografia

10 pz/scatola

Ordine articolo	Componente	Taglia	Qtà componente	Materiale
ESAG3541	Telo per angiografia, 4 fenestrature	244x370 cm	1	Biaccoppiato
1025B	Telo a foglio singolo		1	SMS

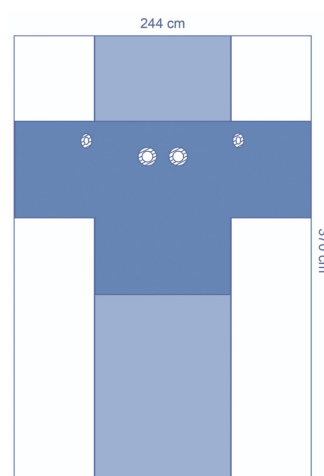

ES29540CE – Set per angiografia

6 pz/scatola

Ordine articolo	Componente	Taglia	Qtà componente	Materiale
BB30W	Copertura elastica, circolare	135 cm	1	PE
7471	Salvietta assorbente	30x20 cm	2	Cellulosa
ES02C215	Telo adesivo	45x50 cm	1	Biaccoppiato
ESAG3521	Telo per angiografia, 2 fenestrature	239x370 cm	1	Biaccoppiato
BTCM15	Telo tavolo madre, 50µm	140x190 cm	1	PP/PE
1025B	Telo a foglio singolo		1	SMS

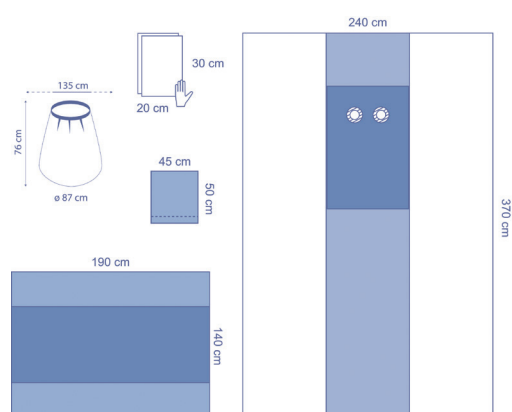

CP29046CE – Set per angiografia

6 pz/scatola

Ordine articolo	Componente	Taglia	Qtà componente	Materiale
8520	Salvietta assorbente	39x58 cm	4	Cellulosa
BB20P	Copertura elastica, circolare	100 cm	1	PE
TBAG252	Telo per angiografia, 2 fenestrature	221x290 cm	1	Triaccoppiato
BTCM15	Telo tavolo madre, 50µm	140x190 cm	1	PP/PE

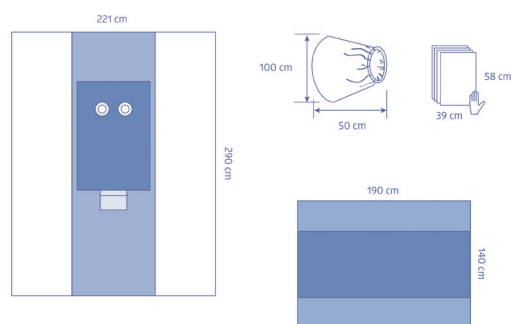
**CPU29053CE** – Set per angiografia

8 pz/scatola

Ordine articolo	Componente	Taglia	Qtà componente	Materiale
TB9358	Telo	112x145 cm	2	Triaccoppiato
BB3538B	Copertura elastica, rettangolare	85x95 cm	1	PE trasparente
ZHE750	Nastro chirurgico adesivo	9x50 cm	1	Spunlace
TBAG352	Telo per angiografia, 2 fenestrature	221x343 cm	1	Triaccoppiato
BTCS15	Telo tavolo madre, 50µm	120x140 cm	1	PP/PE

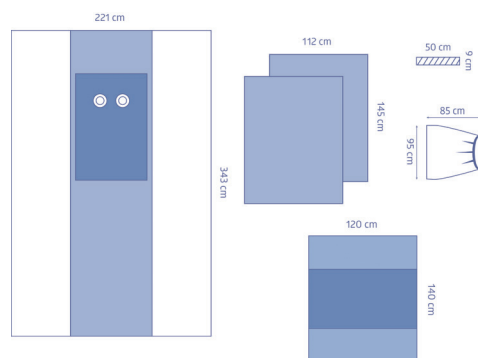
**TB29560CE** – Set per angiografia

6 pz/scatola

Ordine articolo	Componente	Taglia	Qtà componente	Materiale
8520	Salvietta assorbente	39x58 cm	2	Cellulosa
ES02C211	Telo adesivo	90x75 cm	1	Biaccoppiato
TB29559	Telo per angiografia, 4 fenestrature	226/243x352 cm	1	Triaccoppiato
BTCM15	Telo tavolo madre, 50µm	140x190 cm	1	PP/PE
1025B	Telo a foglio singolo		1	SMS

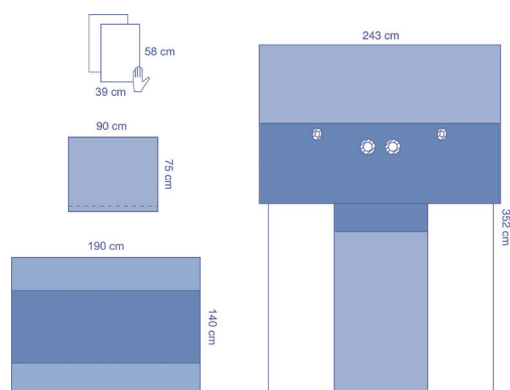

Teli e set per cardiologia

TB29154 – Telo per cardiologia con taglio

8 pz/scatola

Ordine articolo	Componente	Taglia	Qtà componente	Materiale
TB29154	Telo per chirurgia cardiovascolare con taglio a U adesivo 13x200 cm	236/254x312 cm	1	Triaccoppiato
C1034	Telo a foglio singolo		1	Cellulosa

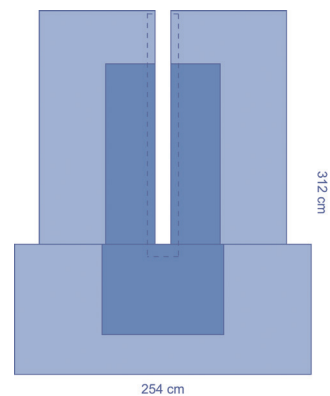

TB29420CE – Telo toracico

15 pz/scatola

Ordine articolo	Componente	Taglia	Qtà componente	Materiale
TB29420	Telo toracico, fenestratura adesiva 36x28 cm	254/196x310 cm	1	Triaccoppiato
1025B	Telo a foglio singolo		1	SMS

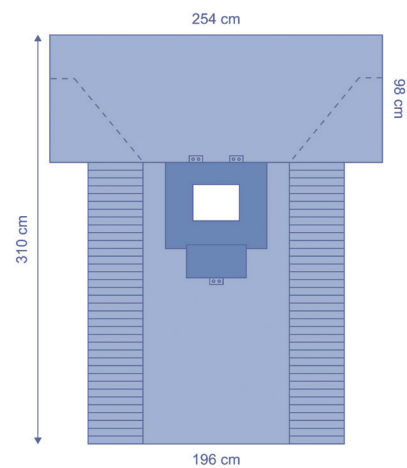

TB9159CE – Telo TAVI

5 pz/scatola

Ordine articolo	Componente	Taglia	Qtà componente	Materiale
TB9159	Telo TAVI, 3 fenestrature con film di incisione	240/290x448 cm	1	Triaccoppiato
1025B	Telo a foglio singolo		1	SMS

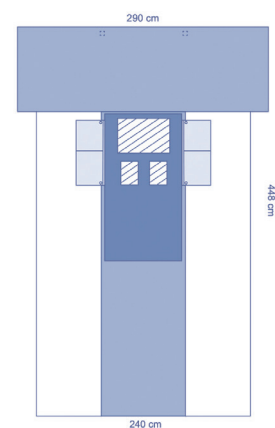

TB29159CE – Set TAVI

5 pz/scatola

Ordine articolo	Componente	Taglia	Qtà componente	Materiale
TB9159	Telo TAVI, 3 fenestrature con film di incisione	240/290x448 cm	1	Triaccoppiato
ES02C212	Telo adesivo	75x75 cm	4	Biaccoppiato
1025B	Telo a foglio singolo		1	SMS
BTCM15	Telo tavolo madre, 50µm	140x190 cm	1	PP/PE

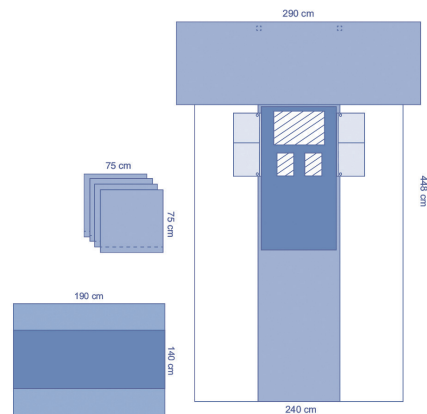

ES29561CE – Set per cardiologia

4 pz/scatola

Ordine articolo	Componente	Taglia	Qtà componente	Materiale
8340	Copertura per tavolo Mayo, ultra-rinforzato	80x145 cm	1	PE
7471	Salvietta assorbente	30x20 cm	6	Cellulosa
BTCM16	Telo tavolo madre, 50µm	140x190 cm	1	PP/PE
04A039	Sacca per strumenti, 1 compartimento	33x41 cm	1	PE
7023W	Velcro fermatubi	2,5x23 cm	2	PET
ZHE750	Nastro chirurgico adesivo	9x50 cm	3	Spunlace
ES9680	Calzari	29x33 cm	2	Biaccoppiato
9680	Calzari	29x33 cm	2	PE
ES02C212	Telo laterale	75x75 cm	2	Biaccoppiato
ES9149	Telo per la zona inguinale	200x260 cm	1	Biaccoppiato
31405	Telo tavolo madre, 50µm	152x230 cm	1	PP/PE
ES29561	Telo cardiaco, fenestratura 32x40 cm con film di incisione completo	200/290X338 cm	1	Biaccoppiato
1025B	Telo a foglio singolo		1	SMS

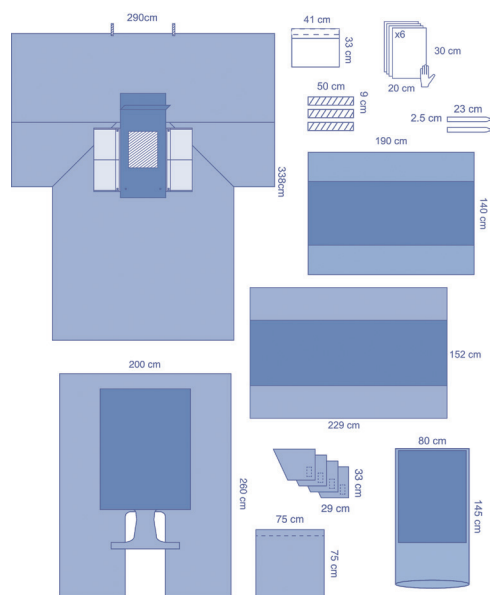

CP29225CE – Set cardiovascolare

3 pz/scatola

Ordine articolo	Componente	Taglia	Qtà componente	Materiale
9686	Sacca per strumenti	29x27 cm	1	Spunlace
TB3007	Telo perineale	16x37 cm	1	Triaccoppiato
8530	Salvietta assorbente	30x39 cm	1	Cellulosa
953	Telo adesivo	98x98 cm	1	Spunlace
BTCXL36	Telo tavolo madre , 90µm, piegato	203x240 cm	1	PP/PE
04A035	Nastro chirurgico adesivo	8x40 cm	4	PE
TB307554	Telo adesivo	49x65 cm	2	Triaccoppiato
F2002	Pannello assorbente	49x50 cm	2	Poliestere rayon
29154	Telo per chirurgia cardiovascolare con taglio a U adesivo 13x200 cm	236/254x312 cm	1	Spunlace
9461	Telo	98x98 cm	1	Spunlace
29466	Telo laterale, rinforzato	183 x 190 cm	1	Spunlace
BTCL35	Telo tavolo madre, 90µm	160x240 cm	1	PP/PE
1025B	Telo a foglio singolo		1	SMS

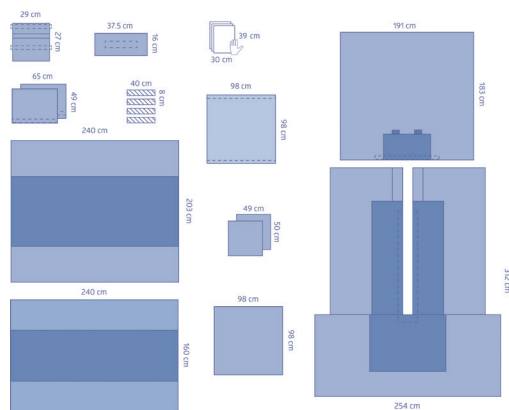

Teli e set per impianto di pacemaker

ES10020CE — Telo per pacemaker

24 pz/scatola

Ordine articolo	Componente	Taglia	Qtà componente	Materiale
ES10020	Telo fenestrato, fenestratura adesiva 15x15 cm	200x280 cm	1	Biaccoppiato
1025B	Telo a foglio singolo		1	SMS

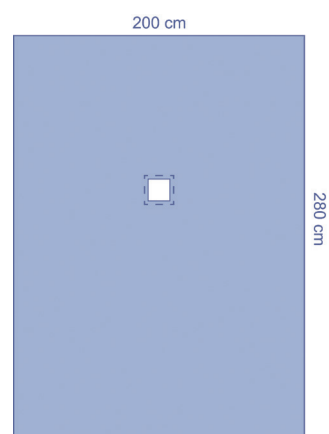

ES9409CE — Telo per pacemaker

14 pz/scatola

Ordine articolo	Componente	Taglia	Qtà componente	Materiale
ES9409	Telo fenestrato, rinforzato, fenestratura adesiva 12x14 cm	262x360cm	1	Biaccoppiato
1025B	Telo a foglio singolo		1	SMS

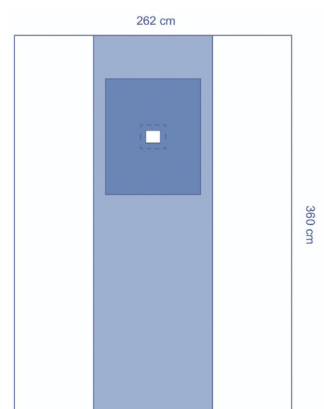

ES10021CE — Set per pacemaker

16 pz/scatola

Ordine articolo	Componente	Taglia	Qtà componente	Materiale
ZHE750	Nastro chirurgico adesivo	9x50 cm	1	Spunlace
ES10021	Telo fenestrato, fenestratura adesiva 15x15 cm	220x240 cm	1	Biaccoppiato
BTCM15	Telo tavolo madre, 50µm	140x190 cm	1	PP/PE
1025B	Telo a foglio singolo		1	SMS

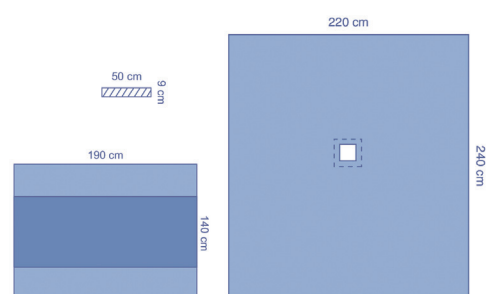

TB9408CE — Set per pacemaker

8 pz/scatola

Ordine articolo	Componente	Taglia	Qtà componente	Materiale
TB9407	Telo fenestrato, rinforzato, fenestratura adesiva 15x15 cm	210x316 cm	1	Triaccoppiato
BTCM15	Telo tavolo madre, 50µm	140x190 cm	1	PP/PE
1025B	Telo a foglio singolo		1	SMS

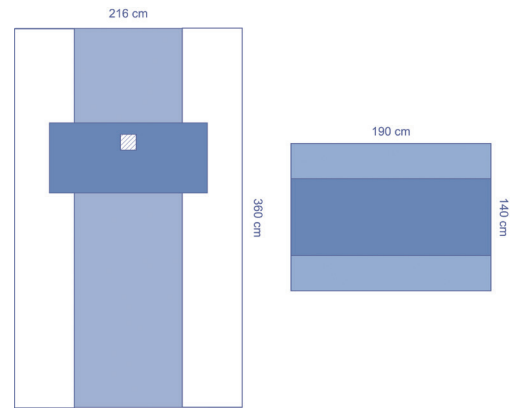

Teli e set per chirurgia vascolare

TB29500CE — Telo vascolare

24 pz/scatola

Ordine articolo	Componente	Taglia	Qtà componente	Materiale
ES10020	Telo fenestrato, fenestratura adesiva 15x15 cm	200x280 cm	1	Biaccoppiato
1025B	Telo a foglio singolo		1	SMS

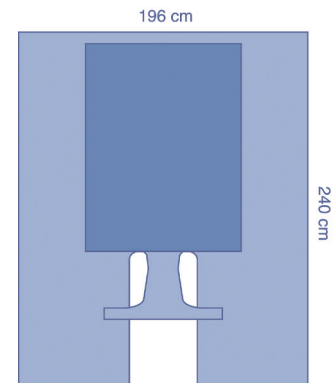

ES10120CE — Set per varici

8 pz/scatola

Ordine articolo	Componente	Taglia	Qtà componente	Materiale
7471	Salvietta assorbente	30x20 cm	2	Cellulosa
ES1007	Telo	200x150 cm	1	Biaccoppiato
ES1009	Telo con taglio a U adesivo 6,5x95 cm	150x230 cm	1	Biaccoppiato
ES10481	Telo testa	260x160 cm	1	Biaccoppiato
BTCM15	Telo tavolo madre, 50µm	140x190 cm	1	PP/PE
1025B	Telo a foglio singolo		1	SMS
ES02C212	Telo laterale	75x75 cm	1	Biaccoppiato

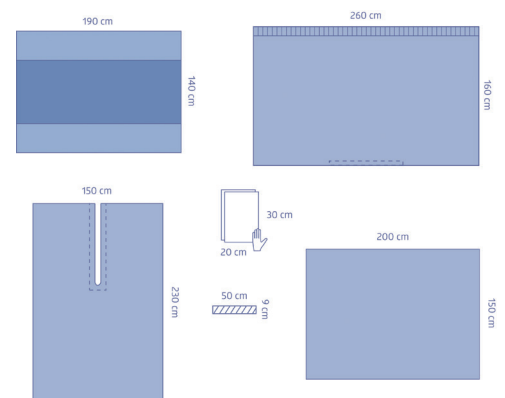

TB30120CE – Set per varici

8 pz/scatola

Ordine articolo	Componente	Taglia	Qtà componente	Materiale
7471	Salvietta assorbente	30x20 cm	1	Cellulosa
7014WP	Velcro fermatubi	2.5x14 cm	1	Poliestere
TB3008	Telo testa, adesivo	240X180 cm	1	Triaccoppiato
TB3007	Telo perineale	16x37 cm	1	Triaccoppiato
TB3009	Telo con taglio a U adesivo 28x60 cm	180x240 cm	1	Triaccoppiato
BTCM15	Telo tavolo madre, 50µm	140x190 cm	1	PP/PE
1025B	Telo a foglio singolo		1	SMS

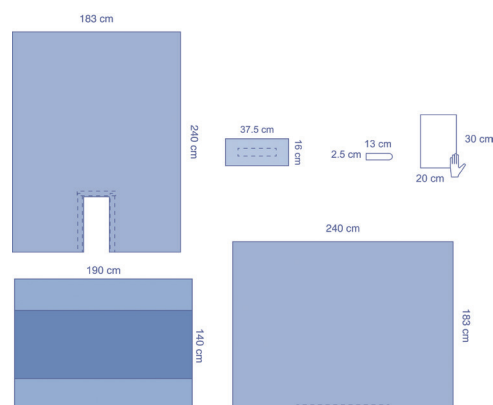
**ES29120CE – Set per varici**

8 pz/scatola

Ordine articolo	Componente	Taglia	Qtà componente	Materiale
7471	Salvietta assorbente	30x20 cm	1	Cellulosa
7014WP	Velcro fermatubi	2.5x14 cm	1	Poliestere
ES3008	Telo testa, adesivo	240X180 cm	1	Biaccoppiato
ES3007	Telo perineale	16x37 cm	1	Biaccoppiato
ES29009	Telo con taglio a U adesivo 28x60 cm	183x240 cm	1	Biaccoppiato
BTCM15	Telo tavolo madre, 50µm	140x190 cm	1	PP/PE
1025B	Telo a foglio singolo		1	SMS

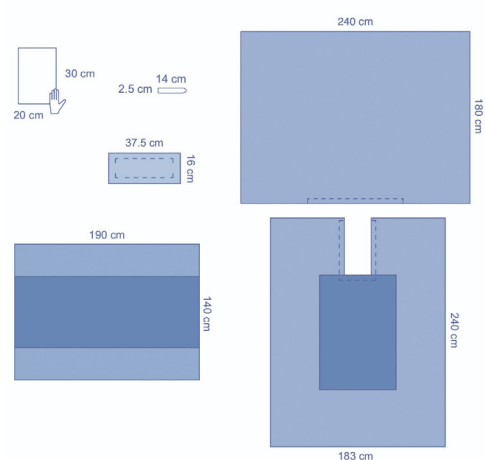
**CPE10014CE – Set per varici**

2 pz/scatola

Ordine articolo	Componente	Taglia	Qtà componente	Materiale
S3540P	Camice operatorio Essential, polirinforzato, XL, 140 cm DM/DPI		1	SMS
8530	Salvietta assorbente	30x39 cm	4	Cellulosa
S3513P	Camice operatorio Essential, polirinforzato, XL, 150 cm DM/DPI		2	SMS
8339	Copertura per tavolo Mayo	80x142 cm	1	PE
04A036	Sacca per strumenti, 2 compartimenti	33x41 cm	1	PE trasparente
36975E	Stockinette	20x97 cm	1	PP/PE
7023W	Velcro fermatubi	2,5x23 cm	2	PET
ZHE750	Nastro chirurgico adesivo	9x50 cm	2	Spunlace
ES11600	Telo piedi	175x175 cm	1	Biaccoppiato
ES9424	Telo con taglio a U adesivo 8,5x107 cm	220x300 cm	1	Biaccoppiato
ES10481	Telo testa	260x160 cm	1	Biaccoppiato
BTCL25	Telo tavolo madre, 75µm	240x160 cm	1	PP/PE
1025B	Telo a foglio singolo		1	SMS

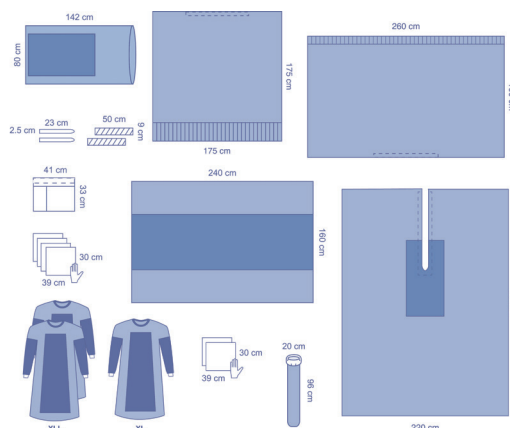

Copritavoli

Copritavoli standard*

Ordine articolo	Componente	Spessore PE	Rinforzo	Taglia	Qtà/ scatola	Materiale
DYJPETC001	TC001	50 µm	Polipropilene, 64x112 cm	110x112 cm	20	PP/PE
8368CEA	BTCS16	50 µm	Polipropilene, 64x120 cm	120x140 cm	30	PP/PE
DYNJPE2309	61026	50 µm	Polipropilene, 64x190 cm	110x190 cm	22	PP/PE
8371CEB	BTCM16	50 µm	Polipropilene, 74x190 cm	140x190 cm	22	PP/PE
DYJPETC065	TC065	50 µm	Polipropilene, 74x152 cm	152x152 cm	22	PP/PE
DYJPETC060	TC060	50 µm	Polipropilene, 74x190 cm	152x190 cm	22	PP/PE
8378CEB	BTCL16	50 µm	Polipropilene, 74x230 cm	125x230 cm	18	PP/PE
DYNJPE2320	2320	50 µm	Polipropilene, 74x230 cm	152x229 cm	22	PP/PE
DYNJPE2312	2312	60 µm	Wetlaid, 102x229 cm	196x229 cm	22	Cellulosa/PE

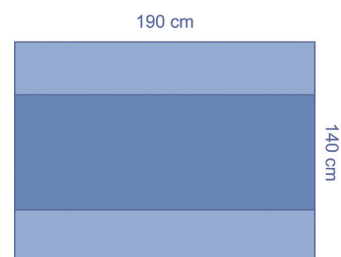

Accessori

Copritavoli spessi*

Ordine articolo	Componente	Spessore PE	Rinforzo	Taglia	Qtà/ scatola	Materiale
2100CEB	BTCS26	75 µm	Polipropilene, 66x120 cm	140x120 cm	26	PP/PE
1900CEB	BTCM26	75 µm	Polipropilene, 74x190 cm	140x190 cm	22	PP/PE
8380CEB	BTCXL26	75 µm	Polipropilene, 100x240 cm	203x240 cm	14	PP/PE

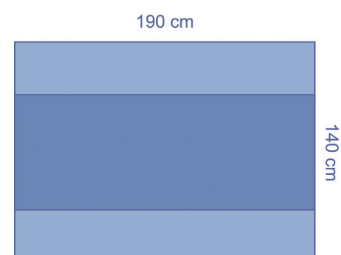

Copritavoli pesanti*

Ordine articolo	Componente	Spessore PE	Rinforzo	Taglia	Qtà/ scatola	Materiale
DYNJPE2314	E37466	90 µm	Wetlaid, 76x229 cm	152x229 cm	12	Cellulosa/PE
8186CEB	BTCL36	90 µm	Polipropilene, 74x240 cm	160x240 cm	14	PP/PE
DYNJPE2317	2317	90 µm	Polipropilene, 102x279 cm	201x279 cm	12	PP/PE

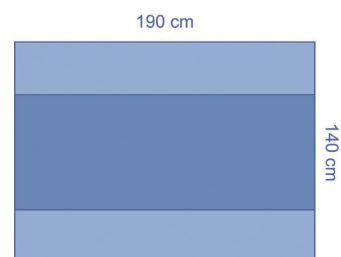

*Consegna con telo a foglio singolo

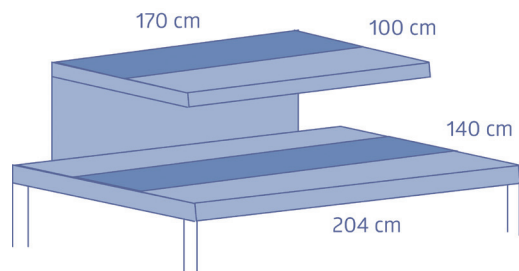

Doppia copertura tavolo*

Ordine articolo	Componente	Spessore PE	Rinforzo	Taglia	Qtà/ scatola	Materiale
8363CE	8363	55 µm	Poliestere rayon, 60x204 cm /60x165 cm	140x204 cm /100x170 cm	12	Viscosa/ PET/PE

Copertura per carrello Mayo standard*

Ordine articolo	Componente	Rinforzo	Taglia	Qtà/ scatola	Materiale
8337CEA	8337	Polipropilene, 46x61 cm	59x141 cm	56	PP/PE
8339CEC	8339	Polipropilene, 55x88 cm	80x142 cm	50	PP/PE

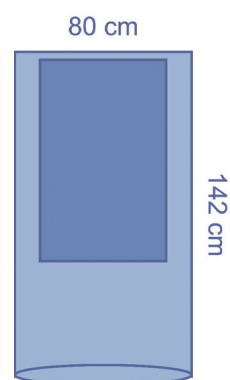

Copertura per carrello Mayo pesante*

Ordine articolo	Componente	Rinforzo	Taglia	Qtà/ scatola	Materiale
8338CE	8338	Viscosa/PET, 55x88 cm	80x142 cm	44	Viscosa/ PET/PE
DYJPEMAYOM	MAYOM	Poliestere rayon, 61x85 cm	80x145 cm	30	PP/PE
8340CEA	8340	Viscosa/PET, 75x100 cm	80x145 cm	28	Viscosa/ PET/PE

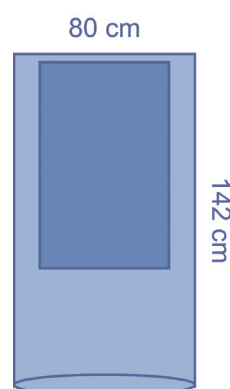

*Consegna con telo a foglio singolo

Gambali e stockinette

Gambali

Ordine articolo	Componente	Descrizione componente	Qtà componente	Taglia	Qtà/ scatola	Materiale
ES8420CE	ES8420	Gambale, impermeabile	2	79x120 cm	36	Biaccoppiato
DYNJPE2460SM	2460SM	Gambale, traspirante	2	79x122 cm	20	SMS
8420CEB	8420	Gambale, traspirante	2	79x140 cm	26	SMS
8430CEA	8430	Gambale con pannello trasparente	2	80x143 cm	24	SMS/PE

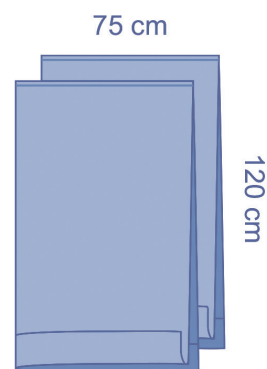

Calzari*

Ordine articolo	Componente	Descrizione componente	Qtà componente	Taglia	Qtà/ scatola	Materiale
DYJPEBOPSM	BOPSM	Calzari con nastro adesivo 5x10 cm	2	32/43x29 cm	30	SMS

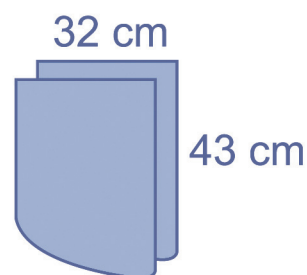

*Consegna con telo a foglio singolo

Sottosacrale

Sottosacrale*

Ordine articolo	Componente	Descrizione componente	Taglia	Qtà/ scatola	Materiale
DYNJPE6001	2490	Telo sottosacrale con rinforzo in fibra Wetlaid 18x89 cm sul risvolto	89x119 cm	40	PE/Wetlaid

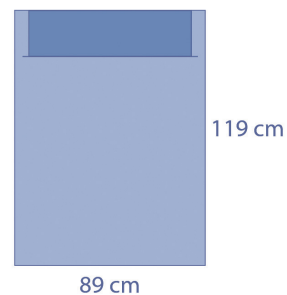

Sottosacrale*

Ordine articolo	Componente	Descrizione componente	Taglia	Qtà/ scatola	Materiale
8483CEA	8483	Telo sottosacrale, con rinforzi di 37x52 cm e 24x52 cm	96x126 cm	56	PE/SMS

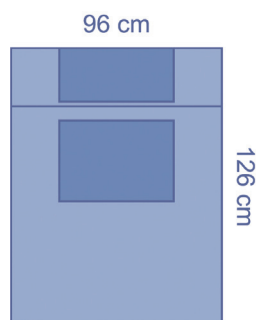

Sottosacrale con sacca*

Ordine articolo	Componente	Descrizione componente	Taglia	Qtà/ scatola	Materiale
DYNJPE6002	E08454	Telo sottosacrale, sacca per la raccolta di fluidi 74x81 cm con filtro e porta d'uscita	85x36 cm	20	PE/Wetlaid
8482CEA	8482	Telo sottosacrale, sacca per la raccolta di fluidi 86x58 cm con filtro e porta d'uscita	96x92 cm	36	PE/SMS

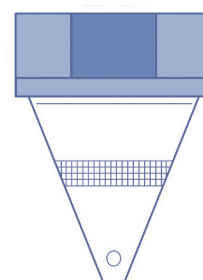

*Consegna con telo a foglio singolo

Sottosacrale con sacca*

Ordine articolo	Componente	Descrizione componente	Taglia	Qtà/ scatola	Materiale
DYJPEFP016	FP016	Telo sottosacrale, rinforzo 41x41 cm, sacca 69x75 cm con filtro e porta d'uscita	89x117 cm	30	PE/ Poliestere rayon
DYNJPE6004	6004	Telo sottosacrale, con sacca		20	PE/SMS

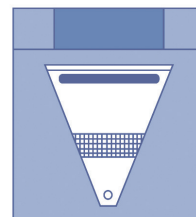

Telo sottosacrale con sacca graduata*

Ordine articolo	Componente	Descrizione componente	Taglia	Qtà/ scatola	Materiale
8484CEA	8484	Telo sottosacrale con risvolto, sacca graduata per la raccolta di fluidi	96,5x118 cm	36	PE/ Poliestere rayon

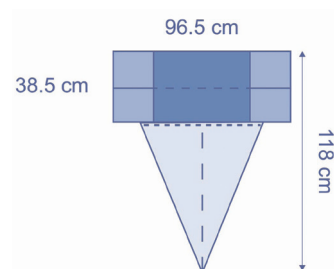

Telo sottosacrale con sacca graduata*

Ordine articolo	Componente	Descrizione componente	Taglia	Qtà/ scatola	Materiale
4576CE	4576	Telo sottosacrale, con 2 sacche graduate	96x120 cm	40	SMS/PE

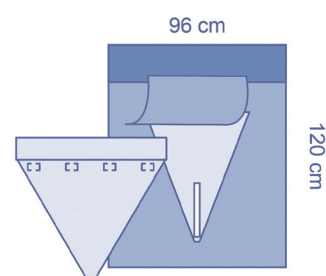

*Consegna con telo a foglio singolo

Sacche per la raccolta di fluidi con filtro

Ordine articolo	Componente	Descrizione componente	Taglia	Qtà/ scatola	Materiale
4638CE	4638	Sacca per la raccolta di fluidi con filtro e porta d'uscita	51x61 cm	40	PE trasparente

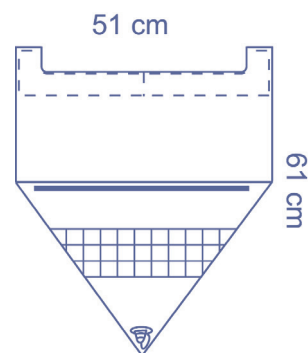

Sacche per la raccolta di fluidi con filtro

Ordine articolo	Componente	Descrizione componente	Taglia	Qtà/ scatola	Materiale
IDE1016		Sacca per la raccolta di fluidi, adesiva, con filtro e porta d'uscita	51x36 cm	40	PE smerigliato

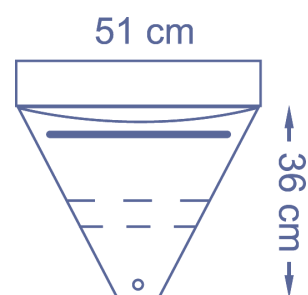

Sacche per la raccolta di fluidi con filtro

Ordine articolo	Componente	Descrizione componente	Taglia	Qtà/ scatola	Materiale
DYJPEFP020	FP020	Sacca per la raccolta di fluidi, adesiva, con filtro e porta d'uscita	51x56 cm	50	PE

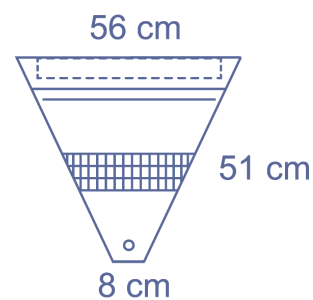

Sacca per la raccolta di fluidi per oftalmologia

Ordine articolo	Componente	Descrizione componente	Taglia	Qtà/ scatola	Materiale
IDE2114		Sacca per la raccolta di fluidi, adesiva	30x28 cm	40	PE trasparente

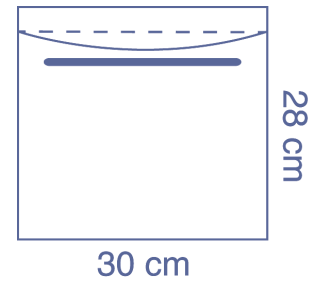

Sacca per la raccolta di fluidi per oftalmologia

Ordine articolo	Componente	Descrizione componente	Taglia	Qtà/ scatola	Materiale
IDE1023	IDE1023	Sacca per oftalmologia, fenestratura 13x10 cm con film di incisione completo	48x41 cm	40	PE trasparente

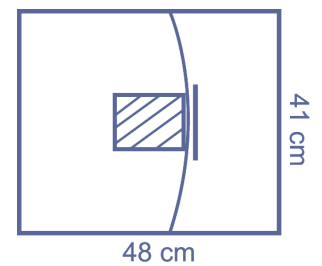

Sacca per la raccolta di fluidi per oftalmologia

Ordine articolo	Componente	Descrizione componente	Taglia	Qtà/ scatola	Materiale
IDE1024	IDE1024	Sacca per oftalmologia, fenestratura 13x10 cm, film di incisione con apertura 3,5x6 cm	48x41 cm	40	PE smerigliato

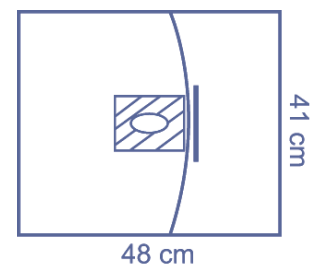

Sacca per la raccolta di fluidi per cesareo

Ordine articolo	Componente	Descrizione componente	Taglia	Qtà/ scatola	Materiale
IDE2057	IDE2057	Sacca per cesareo 360 gradi, fenestratura 35x33 cm con film di incisione, 2 porte d'uscita	92x76 cm	10	PE smerigliato

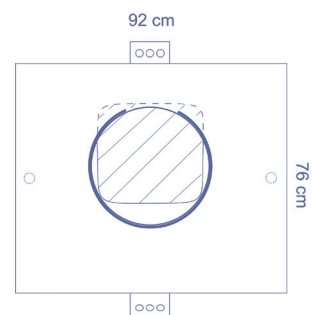

Sacca per la raccolta di fluidi per spalla

Ordine articolo	Componente	Descrizione componente	Taglia	Qtà/ scatola	Materiale
DYJPEFP090	FP090	Sacca per la raccolta di fluidi, adesiva, con 2 porte d'uscita	112x76 cm	25	PE trasparente

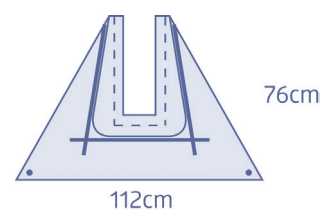

Sacca per la raccolta di fluidi per spalla

Ordine articolo	Componente	Descrizione componente	Taglia	Qtà/ scatola	Materiale
IDE1067	IDE1067	Sacca per spalla, fenestratura adesiva 19x25,5 cm, 2 porte d'uscita	91/63,5x74 cm	24	PE smerigliato

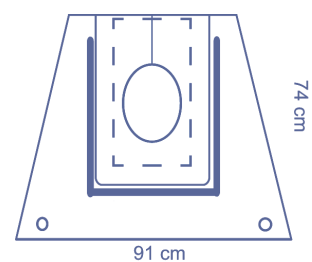

Sacche per strumenti e contenitori per tamponi

Sacche per strumenti trasparenti

Ordine articolo	Componente	Numero di compartimenti	Taglia	Qtà/ scatola	Materiale
IDE1018	IDE1018	2	17x29 cm	40	PE smerigliato
IDE1018L	IDE1018L	3	25x47 cm	40	PE smerigliato

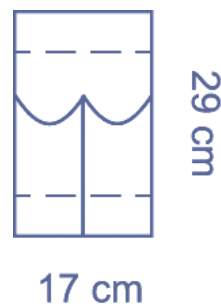

Sacche per strumenti trasparenti

Ordine articolo	Componente	Numero di compartimenti	Taglia	Qtà/ scatola	Materiale
DYJPEISTPOM2	ISTPOM2	1	41x33 cm	100	PE trasparente
04A040CE	04A040	1	51x33 cm	180	PE trasparente
DYJPEISTPOM1	ISTPOM1	2	41x33 cm	100	PE trasparente

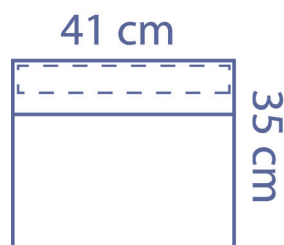

Sacche per strumenti trasparenti

Ordine articolo	Componente	Numero di compartimenti	Taglia	Qtà/ scatola	Materiale
96860CE	9686	1	30,5 x 29 cm	150	PE trasparente
96890CE	9689	2	49x43 cm	250	PE trasparente
DYJPEISTPOM3	ISTPOM3	3	48x43 cm	60	PE trasparente

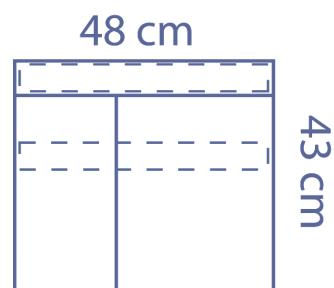

Sacche per strumenti in tessuto non tessuto

Ordine articolo	Componente	Numero di compartimenti	Taglia	Qtà/ scatola	Materiale
9686CE	9686	1	29x27 cm	150	Spunlace
9689CE	9689	2	49x43,5 cm	150	Spunlace

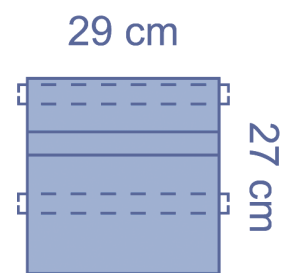

Sacca per strumenti a sella

Ordine articolo	Componente	Numero di compartimenti	Taglia	Qtà/ scatola	Materiale
9687CE	9687	2	29x27 cm	150	Spunlace

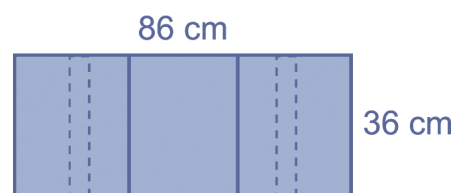

Tasca per tubo

Ordine articolo	Componente	Descrizione componente	Taglia	Qtà/ scatola	Materiale
8341CE	8341	Tasca per tubo, adesiva	90x92 cm	32	PP/PE

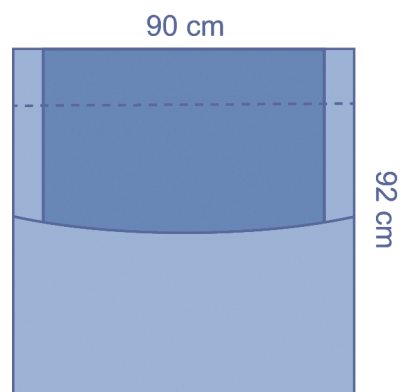

Sacche per strumenti trasparenti

Ordine articolo	Componente	Descrizione componente	Qtà componente	Taglia	Qtà/ scatola	Materiale
7023WCE	7023W	Velcro fermatubi	1	23x2,5 cm	400	PET
DYNJPE2216	7014WP	Velcro fermatubi, un lato sigillato	2	14x2,5 cm	50	PET



Nastro chirurgico adesivo

Ordine articolo	Componente	Descrizione componente	Qtà componente	Taglia	Qtà/ scatola	Materiale
3527CE		Nastro chirurgico adesivo, impermeabile	1	50x9 cm	480	Biaccoppiato
3525CEA		Nastro chirurgico adesivo, tessuto non tessuto	1	50x9 cm	480	Spunlace
3535CE		Nastro chirurgico adesivo, trasparente e impermeabile	1	55x9 cm	600	PE trasparente
DYJPETAPSM		Nastro chirurgico adesivo, tessuto non tessuto	1	50x10 cm	120	SMS
3528CE		Nastro chirurgico adesivo, impermeabile	2	50x9 cm	390	Biaccoppiato
3550CEA		Nastro chirurgico adesivo, tessuto non tessuto	2	50x9 cm	390	Spunlace
3532CEA		Nastro chirurgico adesivo, trasparente e impermeabile	2	40x8 cm	390	PE trasparente
DYJPETAPSM2		Nastro chirurgico adesivo, tessuto non tessuto	2	50x10 cm	100	SMS

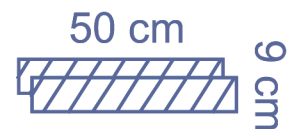
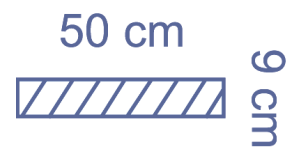

Salviette asciugamano

Ordine articolo	Componente	Descrizione componente	Qtà componente	Taglia	Qtà/ scatola	Materiale
DYNJPE2220A	HNTOM3	Salvietta asciugamano con garza	2	37x69 cm	100	Celluosa
7550CEA	8520	Salvietta asciugamano con garza	2	37x69 cm	150	Celluosa

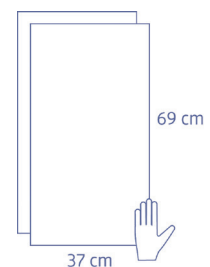

Maniche

Ordine articolo	Componente	Descrizione componente	Qtà componente	Taglia	Qtà/ scatola	Materiale
599CEB	599	Manica traspirante, con elastico	1	55x14 cm	150	SMS
ES597CE	ES598	Manica impermeabile, con risvolto	1	62x14 cm	225	Biaccoppiato
598CE	598	Manica impermeabile e traspirante, con risvolto, certificazione DM/DPI, chemioprotezione	2	62x14 cm	80	Triaccoppiato

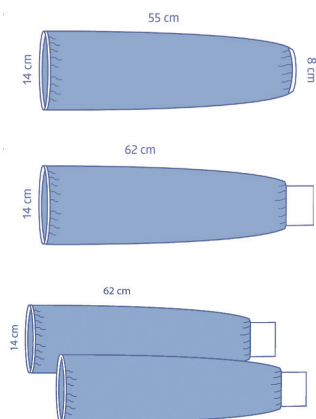

Coperture per poggiatesta

Ordine articolo	Componente	Descrizione componente	Qtà componente	Taglia	Qtà/ scatola	Materiale
9460CE	9460	Copertura per poggiatesta	2	76x36 cm	34	Spunlace

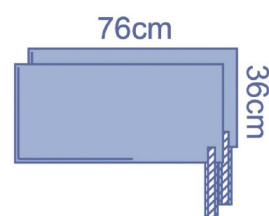

Coprisgabello

Ordine articolo	Componente	Descrizione componente	Taglia	Qtà/ scatola	Materiale
DYJPECHCEC*	CHCEC	Coprisgabello	14x38 cm	30	Spunlace
ES304070CE	ES304070	Coprisgabello	75x75 cm	80	Biaccoppiato

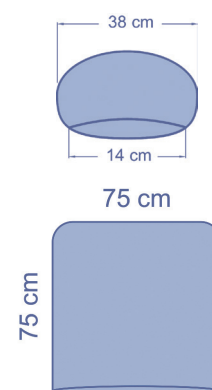

*Consegna con telo a foglio singolo

Palla da parto

Ordine articolo	Componente	Descrizione componente	Taglia	Qtà/ scatola	Materiale
SPTE-ESBB01	SPTE-ESBB01	Federa per palla da parto, con elastico	140 cm diametro	96	Biaccoppiato

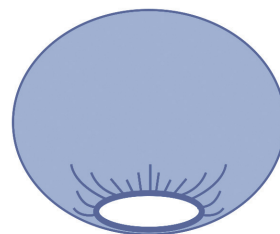

Coperta per neonato

Ordine articolo	Componente	Descrizione componente	Qtà componente	Taglia	Qtà/ scatola	Materiale
1001CEB*	A75306	Coperta per neonato soffice, sterile	1	100x105 cm	50	Spunlace
SPTE-1001	A75306	Coperta per neonato soffice, non sterile	1	100x105 cm	40	Spunlace

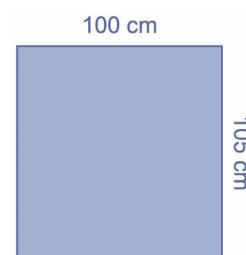

Sacca per dislocazione*

Ordine articolo	Componente	Descrizione componente	Taglia	Qtà/ scatola	Materiale
CP8691CE	F8692	Sacca per dislocazione, adesiva	110x77 cm	80	PE

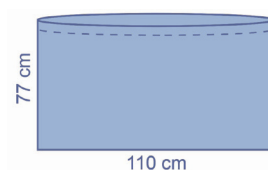

Copertura perineale*

Ordine articolo	Componente	Descrizione componente	Taglia	Qtà/ scatola	Materiale
ES3007CE	ES3007	Telo perineale, adesivo	37,5x16 cm	200	Biaccoppiato
TB3007CE	TB3007	Telo perineale, adesivo	37,5x16 cm	300	Triaccoppiato



*Consegna con telo a foglio singolo

Scegli la
protezione
giusta



**ALWAYS
ON.**

Medline International Italy s.r.l. Unipersonale

Piazzale della Resistenza 3
50018 Scandicci
Firenze
Italia

Tel.: +39 55 776 65 11

www.medline.eu/it
it-customerservice@medline.com

Medline International Switzerland Sàrl

1 Place de Longemalle, c/o MN & Associes SA
1204 Ginevra
Svizzera

Tel. +41 848 244 433

www.medline.eu/ch-it
ch-customerservice@medline.com

I camici chirurgici e i teli chirurgici sono dispositivi medici sterili di classe I destinati ad essere utilizzati dal personale sanitario. Prima dell'uso, consultare le istruzioni e le avvertenze riportate nell'apposita etichetta. I protettori ad anelli per ferite sono dispositivi medici sterili di classe IIa destinati ad essere utilizzati dal personale sanitario.

Ci riserviamo il diritto di correggere eventuali errori presenti in questa brochure.
© 2023 Medline Industries, LP. Medline è un marchio registrato di Medline Industries, LP.
MKT19W5706551 / ML1215_IT / 82

 Medline International France SAS
5 Rue Charles Lindbergh
44110 Châteaubriant, Francia

 2797 (BSI - Paesi Bassi)