

Invisishield™ Afdeklakens

Unieke producten om veiligheid en patiëntenzorg te helpen verbeteren



**Bescherm met
helder zicht**



**Transparant,
waterdicht en
soepel**

Medline's Invisishield lakens zijn transparant, zodat artsen het OK materiaal en incisieplaatsen duidelijk kunnen zien. Het waterdichte, scheurbestendige materiaal zorgt voor uitstekende bescherming en is uitzonderlijk soepel.

Invisishield afdek materiaal beschikt over handige eigenschappen die het werk van artsen eenvoudiger maken. Onze vloeistofzakken hebben bijvoorbeeld een handig lipje aan de beschermlaag van de kleefstrook, zodat deze makkelijk te verwijderen is. Dankzij afsluitbare poorten met dop is het ook niet nodig een gat in de zak te knippen voor drainage, wat zorgt voor een verbetering van vloeistofcontrole en het verminderen van insteltijden.



Transparant

Artsen kunnen makkelijk het gebied rond de incisieplaats zien.



Waterdicht

Invisishield lakens, gemaakt van scheurbestendig polyethyleen (PE) en polyurethaanfolie, bieden hoogwaardige bescherming tegen vloeistoffen.



Soepel

Invisishield lakens hebben precies de juiste soepelheid en zachtheid om ze eenvoudig te kunnen draperen.

Invisishield Ruwe Materialen



Transparant
polyethyleen



Transparant, mat
polyethyleen



Transparant
polyurethaan



Transparant
polyurethaan met
jodium

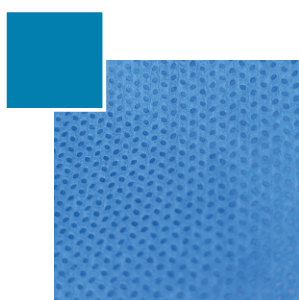

SMS

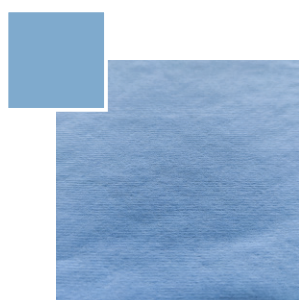

Spunlace



Rekbaar
bilaminaat



Thermoplastisch
elastomeer

Inhoudsopgave

Algemene hulpmiddelen	5	Videocamerahoezen	23
Isolerende lakens	5	Beschermingshoes videocamera	23
Isolatiezakken	5	Microscoophoezen	24
Vloeistofzakken met kraantjes	5	Beschermingshoes voor microscopen	24
Instrumentenzakjes	6	Sondehoezen	26
Lange instrumentenzakjes	6	Sondehoes sets	26
Set-up hoezen	7	Sondehoes sets met kleefstrook	26
Steriele gaas telzakken	7	Endocavitare sondehoezen	27
Niet steriele gaas telzakken	7	Andere hoezen	28
Orthopedische afdeklakens	8	Hoes voor röntgenschild	28
Polyethyleen U-vormige lakens	8	Hoes voor schildklierkraag	28
Schouderzak	8	Afstandsbedieningshoezen	29
Vloeistofopvangzak	9	Thermoshoezen	29
Isolatielakens	9	Röntgencassettehoezen	29
Oogheekundige afdeklakens	10	Stockinettes	30
Ronde/ovale gatlakens	10	Stockinettes	30
Oogheekundige gatzakjes	10	Referenties	31
Oogheekundige incisiefolies met vloeistofzakje	11	Invisishield Kruisreferentiegids	31
Andere afdeklakens	12	Dermadine Plus Kruisreferentiegids	31
Gatlakens	12	Dermadrape Kruisreferentiegids	32
Urologielakens	12	Rekbare Stockinettes	32
Transparante epiduraallakens	12	Kruisreferentiegids	32
Gefenestreerd laken	13		
Keizersnede Vloeistofopvangzak	13		
Wondringbeschermers	13		
Incisiefolies	14		
Dermadine Plus en Dermadrape	15		
C-boog	17		
C-boog hoezen op maat	17		
Fluoroscopiellakens	18		
Volledig formaat C-boog lakens	19		
Gevormde C-boog laken	19		
Mini C-boog lakens	19		
Volledig formaat C-boog sets	20		
Elastische hoezen	21		
Elastische hoezen	21		
Elastische hoezen voor röntgenschermen	22		

Isolerende lakens

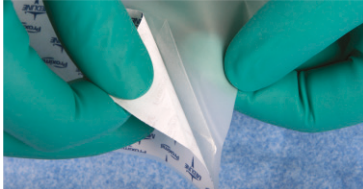

Easy-peel beschermlaag: Er is minder kracht nodig om de beschermlaag van de kleefstrook af te halen. Het versterkte kleefgedeelte verkleint de kans op kreukels.

Voordelen en eigenschappen

- Soepel met sterke kleefstrook zonder resten
- Pluisvrije, scheurbestendige beschermlaag
- Anti reflecterende folie met matte afwerking

Gebruik: Voorbereiding, stuwband en instrumenten bedekking, steriele van onsteriele gebieden scheiden, vloeistofbarrière, pluisvrij oppervlak

Artikelnummer	Afmetingen	Verpakking
IDE1000	46 x 30 cm kleefgedeelte: 45 x 5,1 cm	10 st/doos; 40 st/omdoos
IDE1010	46 x 61 cm kleefgedeelte: 45 x 5,1 cm	10 st/doos; 40 st/omdoos

Isolatiezakken



Voordelen en eigenschappen

- Makkelijk te sluiten dankzij katoenen trekkoordjes
- Opening draagt bij aan steriel aanleveren
- Zachte, sterke, transparante folie met naadloze bodem

Gebruik: Isoleren van voeten en handen, met een pluisvrij oppervlak

Artikelnummer	Afmetingen	Verpakking
ICE1003	50 x 50 cm	10 st/doos; 40 st/omdoos
586560-1	60 x 65 cm	30 st/doos; 180 st/omdoos

Vochttopvangzakken met drainage poorten

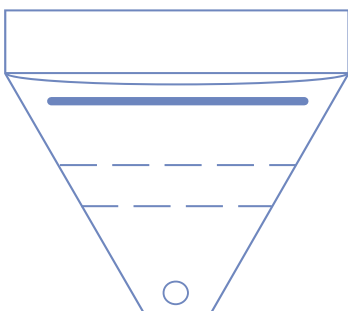

Voordelen en eigenschappen

- Betere hechting dankzij breed kleefgedeelte
- Verbeterde prestaties, dankzij de vormbare strip
- Betere vloeistofregulatie dankzij afzuigpoort met dop
- Niet pluizende, scheurbestendige, waspapieren plakstrook
- Dikke folie met anti reflecterende, matte afwerking

Gebruik: CV, orthopedisch, neurologie, urologie, algemeen









Artikelnummer	Afmetingen	Verpakking
IDE1016	51 x 51 cm Kleefgedeelte: 50 x 15 cm	40 st/doos
4638CE	61 x 51 cm Kleefgedeelte: 51 x 13 cm	40 st/doos
DYJPEFP020	51 x 56 cm Kleefgedeelte: 46 x 5 cm	50 st / doos

Instrumentenzakjes

Voordelen en eigenschappen

- Beter zicht en steviger, dankzij transparante, sterke polyethyleenfolie
- Kan instrumenten vast houden in groot vak
- Nieuwe extra sterke plakstrook

Gebruik: CV, orthopedisch, neurologie, algemeen

1 vak			2 vakken		
Artikelnummer	Afmetingen	Verpakking	Artikelnummer	Afmetingen	Verpakking
9686CE	 27 x 29 cm Kleefgedeelte (2): 29 x 5 cm	150 st/doos	DYJPEISTPOM1	 33 x 41 cm, Alleen kleefgedeelte: 41 x 5 cm	100 st/doos
96860CE	 30,5 x 29 cm Kleefgedeelte (2): 30,5 x 5 cm	150 st/doos	DYJPEISTPOM3	 43 x 48 cm Kleefgedeelte (2): 43 x 5 cm	60 st/doos
DYJPEISTPOM2	 33 x 45 cm Alleen kleefgedeelte: 41 x 5 cm	100 st/doos	96890CE	 43 x 49 cm Kleefgedeelte (2): 49 x 5 cm	250 st/doos
04A040CE	 33 x 51 cm Alleen kleefgedeelte: 51 x 5 cm	180 st/doos	9687CE	 36 x 86 cm Kleefgedeelte (2): 36 x 5 cm	120 st/doos
			9689CE	 43,5 x 49 cm Kleefgedeelte (2): 49 x 5 cm	150 st/doos



Lange instrumentenzakjes

Voordelen en eigenschappen

- Meer grip op stof of non-woven materialen dankzij sterke lijmlaag
- Dikke folie met matte afwerking

Gebruik: CV, orthopedisch, neurologie

Gebruik: CV, laparoscopie, gynaecologie

2 vakken			3 vakken		
Artikelnummer	Afmetingen	Verpakking	Artikelnummer	Afmetingen	Verpakking
IDE1018	 17 x 29 cm Kleefgedeelte (2): 17 x 3,8 cm	10 st/doosje; 40 st/doos	IDE1018L	 25 x 46 cm Kleefgedeelte (2): 25 x 5 cm	10 st/doos; 40 st/om- doos

Set-up afdek materiaal

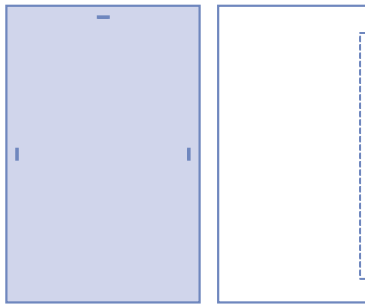

Artikelnummer	Afmetingen	Verpakking
ICE2158	41 x 61 cm (kleefgedeelte)	40 st/doos
ICE2008	137 x 229 cm	20 st/doos
5810CE	150 x 300 cm	17 st/doos
60965	122 x 178 cm	100 st/doos

Steriele opvangzak voor watten

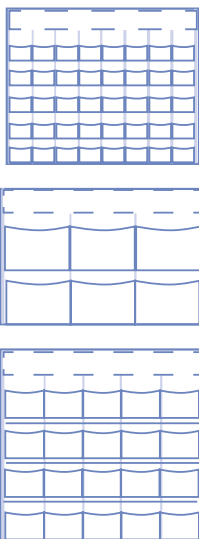

Voordelen en eigenschappen

- Doorzichtig, drapeerbaar polyethyleen folie
- 1 zelfklevende strip voor bevestiging
- 3 maten
- 3 opties voor vakken

Steriele opvangzak voor gazen maken veilig, effectief en gemakkelijk tellen van verontreinigde gazen mogelijk. Risico van inademing van ziekteverwekkers is minimaal en de operatieruimte blijft schoon en georganiseerd.

Artikelnummer	Afmetingen	Aantal vakken	Verpakking
IBE5242	52 x 42 cm	40	50 st / doos
IBE5637	56 x 37 cm	6	50 st / doos
IBE5652	56 x 52 cm	20	50 st / doos

Niet steriele buikgas telzakken



Voordelen en eigenschappen

- Doorzichtig, drapeerbaar polyethyleen folie
- Verkrijgbaar met transparante of blauwe achterkant
- Kan opgehangen worden aan het gaas telzak rek NON50511, die op de meeste infuuspalen past

De niet steriele buikgas telzakken zijn verkrijgbaar in blauw of transparant, om aan verschillende voorkeuren te voldoen. De buikgas telzakken worden aan het buikgas telrek in de OK gehangen en kunnen na de procedure gebruikt worden om snel de buikgazen te tellen.

Artikelnummer	Afmetingen	Kleur	Aantal vakken	Verpakking
DYNJE1000	25 x 94 cm	Doorzichtig	10	50 st / doos
DYNJE1001	25 x 94 cm	Blauw	10	50 st / doos
NON50511	Gaas telrek	Wit	Kan tot 4 sets zakken bevatten	1 st/doos

Polyethyleen U-vormige afdeklakens

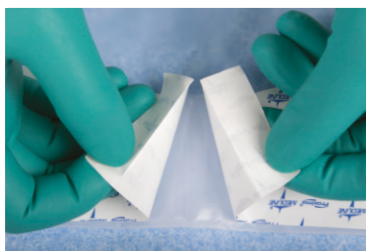
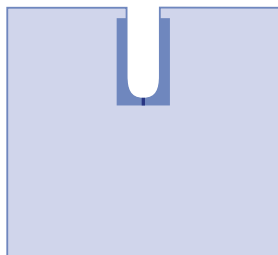

Deze lakens hebben lipjes voor eenvoudige toepassing

Voordelen en eigenschappen

- Uitstekende kleefkracht zonder resten
- Eenvoudigere toepassing dankzij gesplitste, waspapieren beschermlaag
- 'U' gat met extra breed kleefgedeelte
- Sterke, soepele folie met matte afwerking

Gebruik: Voorbereiding van ingrepen: arthroscopieën, heup, knie, schouder, rug, craniaal, isolatie, en toepassingen

Artikelnummer	Afmetingen	Verpakking
IDE1015	122 x 132 cm Kleefgedeelte: 25 x 48 cm	10 st/doos; 40 st/ omdoos
IDE1019	122 x 180 cm Kleefgedeelte: 25 x 48 cm 'U' gat: 15 x 48 cm	10 st/doos; 40 st/ omdoos

Schouderzakje

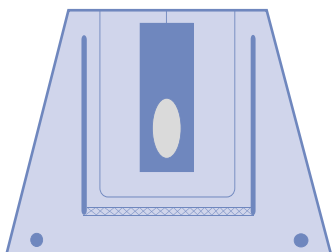

Dankzij de afsluitbare poort met dop is het niet nodig de zak te doorboren voor drainage, en kan de stroom gemakkelijk gestopt worden aan het eind van de procedure.

Voordelen en eigenschappen

- Sterkere lijmlaag zonder resten
- Ovaal gat met split en kleefgedeeltes
- Extra stevig, dankzij de zware, anti reflecterende folie met matte afwerking
- Betere prestaties, dankzij 2 vormbare strips en 1 foam strip
- Betere vloeistofregeling, dankzij de 2 afzuigpoorten met doppen

Gebruik: Schouderarthroscopie, implantaattoepassingen

Artikelnummer	Afmetingen	Verpakking
IDE1067	91 x 73 cm Kleefgedeelte: 25 x 48 cm Gat: 19 x 25 cm	24 st / doos

U-vormige vloeistofopvangzak

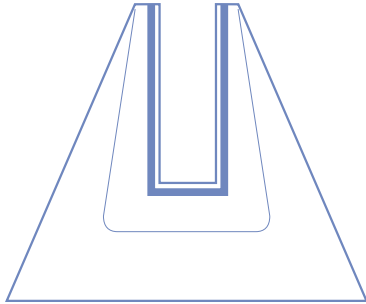

Voordelen en eigenschappen

- Betere prestaties dankzij 3 vormbare strips
- 'U' gat met kleefgedeelte
- Sterke lijmlaag zonder resten
- Soepele, transparante polyethyleenfolie

Gebruik: Schouderarthroscopie, heupchirurgie, orthopedie

Artikelnummer	Afmetingen	Verpakking
DYJPEFP090	76 x 112 cm Kleefgedeelte: 25 x 51 cm Gat: 15 x 46 cm	25 st/doos

Patiëntisolatie lakens

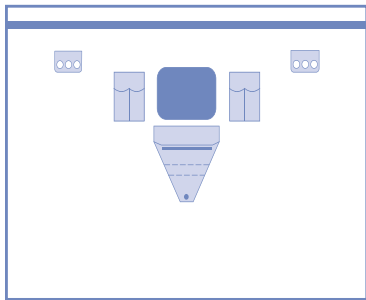
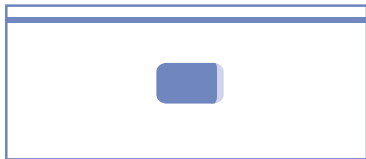

Deze lakens hebben een zeer effectief, diep geplaatst filter, voor snelle drainage en meerdere kleine gaatjes.

Voordelen en eigenschappen

- Betere organisatie, dankzij 2 slanghouders en instrumentenzakjes
- Betere vloeistofcontrole dankzij grote zak met microscherf, afzuigpoort en dop
- Sterke incisie lijmlaag zonder resten
- Transparante, sterke polyethyleenfolie

Gebruik: Heup pinning, nefroscopie, PTC

Artikelnummer	Afmetingen	Verpakking
IDE1014	317 x 214 cm Kleefgedeelte: 49 x 25 cm Alleen kleefstrook: 317 x 1,3 cm	5 st/doosje; 15 st/doos
IDE1017	317 x 214 cm Kleefgedeelte: 49 x 25 cm Alleen kleefstrook: 317 x 1,3 cm Zak: 51 x 51 cm	15 st/doos
IDE1017W	317 x 254 cm Kleefgedeelte: 85,1 x 27,9 cm Alleen kleefstrook: 317 x 1,3 cm Zak: 69,9 x 94 cm	15 st/doos
5801CE	330 x 270 cm Kleefgedeelte: 78 x 26 cm Alleen kleefstrook: 330 x 1,9 cm Zak: 25,5 x 28 cm	16 st/doos

Ronde / Ovale gatlakens

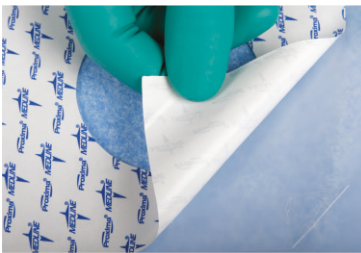
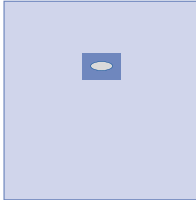
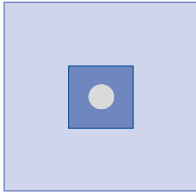

Easy-peel beschermlaag: Er is minder kracht nodig om de beschermlaag van de kleefstrook af te halen.

Voordelen en eigenschappen

- Niet pluizend en scheurbestendig
- Papieren beschermlaag
- Rond/ovaal gat met kleefgedeelte
- Dunne, zachte, soepele, weinig reflecterende folie met matte afwerking

Gebruik: Cataract, corneaal, refractie, ooglid/plastisch, klein

Artikelnummer	Afmetingen	Verpakking
IDE1020	41 x 41 cm Kleefgedeelte: 13 x 13 cm Alleen gat: 6 cm cirkel	10 st/doos; 40 st/ omdoos
IDE1030	83 x 130 cm Kleefgedeelte: 12 x 11 cm Alleen gat: 7 x 5 cm	10 st/doos; 40 st/ omdoos
IDE1033	83 x 130 cm Alleen kleefgedeelte: 23 x 11 cm Alleen gat: 15 x 5 cm	10 st/doos; 40 st/ omdoos

Oogheelkundige gatlakens met zak

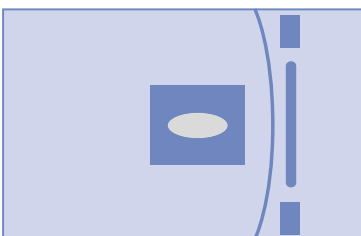
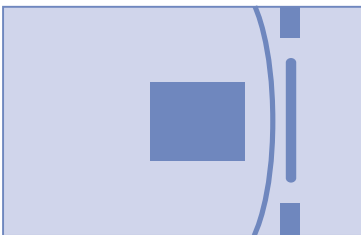

Voordelen en eigenschappen

- Incisie kleefgedeelte (met ovaal gat) geoptimaliseerd voor de huid
- Niet pluizende, scheurbestendige, waspapieren beschermlaag
- 2 klevende tabs voor extra ondersteuning
- Vormbare strip voor extra vloeistofcontrole
- Zachte, soepele, weinig reflecterende folie met matte afwerking

Gebruik: Cataract, vitreoretinaal, corneaal

Artikelnummer	Afmetingen	Verpakking
IDE1023	48 x 41 cm Kleefgedeelte: 12 x 10 cm Alleen kleeftabs: 5 x 5 cm	10 st/doos; 40 st/ omdoos
IDE1024	48 x 41 cm Kleefgedeelte: 6 x 3.5 cm Alleen kleeftabs: 5 x 5 cm Gat: 6 x 3.5 cm	10 st/doos; 40 st/ omdoos

Oogheelkundige incisiefolies met vloeistofopvangzak

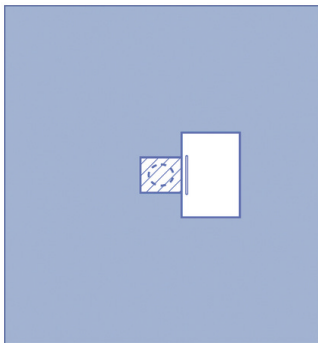
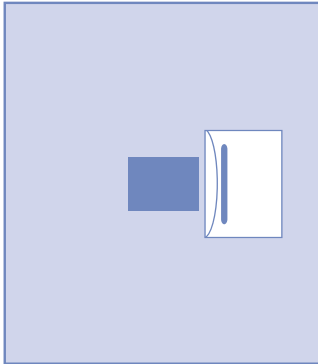
**Voordelen en eigenschappen**

- Niet pluizend en scheurbestendig
- Papieren beschermlaag
- Klevend incisiegedeelte
- Vloeistofzak met vormbare strip voor extra vloeistofcontrole
- Zachte, soepele, weinig reflecterende folie met matte afwerking (IDE1061)
- Afstotende/weinig pluizende SMS stof (IDE1062)

Artikelnummer	Afmetingen	Verpakking
IDE1061	122 x 129 cm Kleefgedeelte: 12 x 11 cm Alleen zak: 30 x 27 cm	10 st/doos; 40 st/ omdoos
IDE1062	122 x 129,5 cm Kleefgedeelte: 13 x 11,5 cm Alleen zak: 31 x 28 cm	10 st/doos



Gatlaken

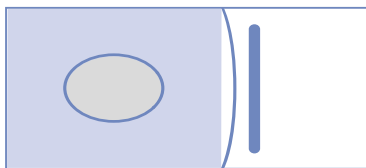

Voordelen en eigenschappen

- Meer controle over vloeistof, dankzij vormbare strip
- Ovaal gat met groot klevend gedeelte
- Sterke lijmlaag zonder resten
- Dikke folie met anti reflecterende, matte afwerking

Gebruik: Vaginaal, oogheelkundig

Artikelnummer	Afmetingen	Verpakking
IDE1072	47 x 23 cm Kleefgedeelte: 30 x 22 cm Alleen gat: 11 x 9 cm	10 st/doos; 40 st/omdoos

Urologie afdeklaken

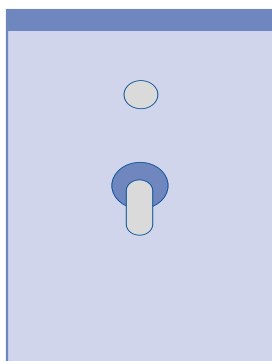

Voordelen en eigenschappen

- Niet pluizend en scheurbestendig
- Papieren beschermlaag
- Sterke lijmlaag zonder resten
- Latexvrij vingercondoom
- Sterke, weinig reflecterende folie met matte afwerking

Gebruik: TUR, urologie, gynaecologie

Artikelnummer	Afmetingen	Verpakking
IDE1071	60 x 91 cm Kleefgedeelte: 60 x 5 cm Alleen vingercondoom kleefgedeelte: O.D. 10 x I.D. 3 cm	10 st/doos; 40 st/omdoos

Transparante epiduraallakens

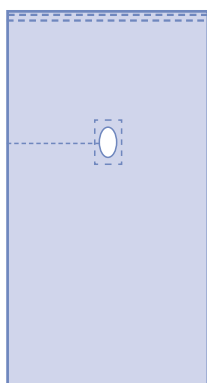

Artikelnummer	Afmetingen	Verpakking
8461CE	60 x 100 cm, diameter 9 cm Zelfklevend gat	150 st/doos
8465CE	80 x 140 cm, 6 x 10 cm Ovaal zelfklevend gat Voorgesneden lijn die eenvoudig te verwijderen is	150 st/doos

Gefenestreerd laken

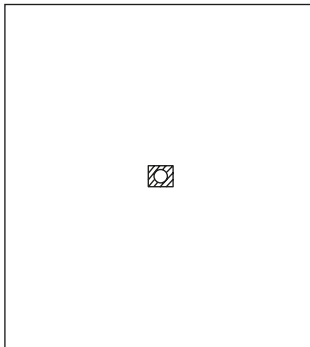

Voordelen en eigenschappen

- Biedt een cirkelvormige fenestratie wat een precieze incisie mogelijk maakt
- Doorzichtige, sterke polyethyleenfolie

Gebruik: Cardiale, ECMO-procedures

Artikelnummer	Afmetingen	Verpakking
IDE1080	62 x 180 cm met gefenestreerd incisiefolie 14 x 15 cm	10 st/doos; 40 st/omdoos

Keizersnede vloeistofopvangzak

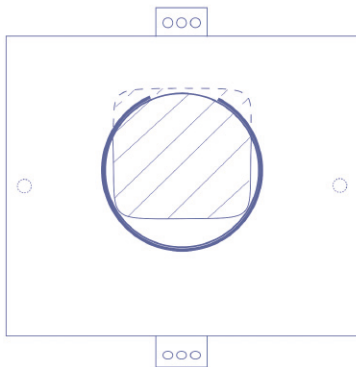

Voordelen en eigenschappen

- Biedt sterke kleefkracht zonder resten
- Bevordert vloeistofcontrole dankzij foam met grote cellen en 2 afzuigpoorten met dop
- Volledige vloeistofopvang is mogelijk dankzij de 360° vloeistofopvangzak
- De zak is extra stevig dankzij zware, weinig reflecterende folie met matte afwerking
- Organisatie door middel van 2 slangenhouders
- Hoog vocht-doorlaatbare incisiefolie voor een langere hechting

Gebruik: Keizersnede, trauma, algemeen

Artikelnummer	Afmetingen	Verpakking
IDE2057	92 x 76 cm Kleefgedeelte: 38 x 36 cm	10 st/doos

Ringvormige wondbeschermers

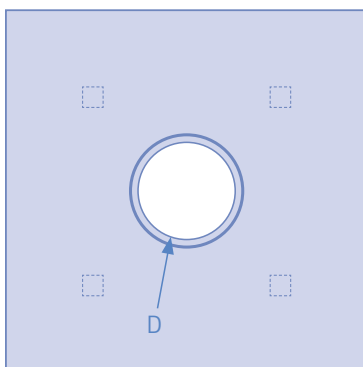

De wond ringbeschermers hebben een flexibele, maar harde ring rond het gat, die helpt om het laken in de juiste positie te houden. Het matte transparante plastic laken rond het gat zorgt voor een steriele barrière.

Voordelen en eigenschappen

- Voldoet aan verschillende chirurgische behoeften dankzij de 5 verschillende ring diameters
- Sterke, soepele folie met matte afwerking
- Aanbrengen met kleefstrook

Gebruik: Algemeen, laparotomie, cardiothoracaal, colectomie

Artikelnummer	Afmetingen	Verpakking
IDE3707	90 x 90 cm, ringdiameter: 7 cm	40 st/doos
IDE3712	90 x 90 cm, ringdiameter: 12 cm	40 st/doos
IDE3718	90 x 90 cm, ringdiameter: 18 cm	40 st/doos
IDE3723	90 x 90 cm, ringdiameter: 23 cm	40 st/doos
IDE3728	90 x 90 cm, ringdiameter: 28 cm	40 st/doos

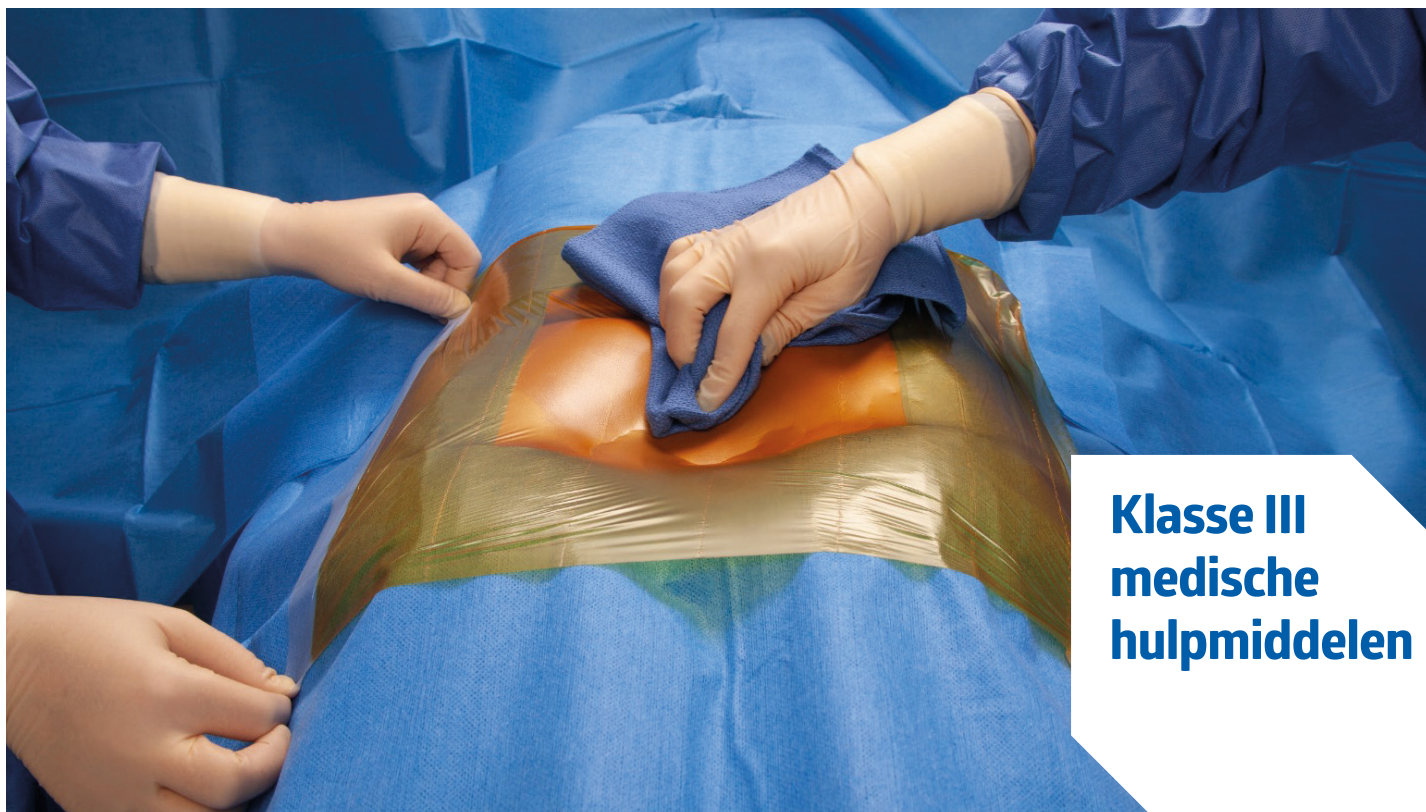

**Klasse III
medische
hulpmiddelen**

Incisiefolies

Reiniging en ontsmetting van de huid, ter voorbereiding van de operatie, zijn 2 noodzakelijke stappen voor de initiële vermindering van bacteriën. Maar met onze Dermadine Plus incisiefolie behoudt u gegarandeerd een steriel veld door de kenmerkende breedspectrum antimicrobiële activiteit tegen een reeks micro-organismen die op de huid aanwezig zijn.



Ademend, waterafstotend
en waterdicht



Stevig en schittert niet om
comfortabel te kunnen opereren



Laat geen resten achter,
ondanks sterke lijm

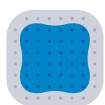

Dunne, matte polyurethaan folie
met weinig schittering



Geïmpregneerd met een
antibacteriële oplossing

Dermadine Plus en Dermadrape

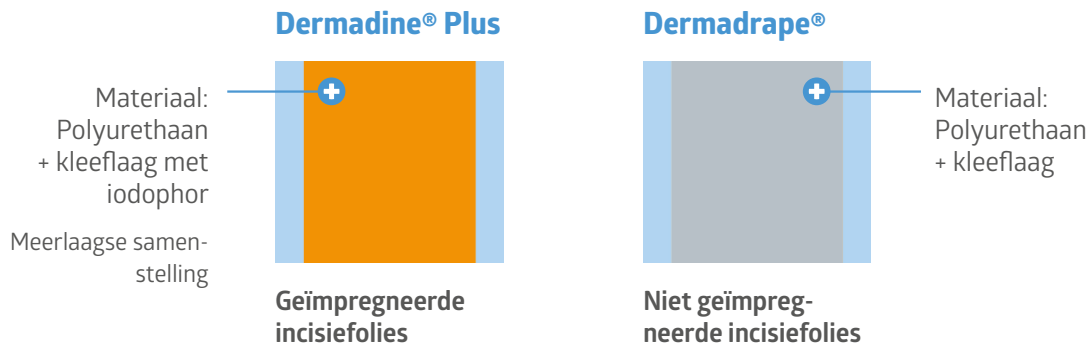

Dermadine Plus Artikelnummer	Afmetingen	Verpakking	Dermadrape Artikelnummer
42020P	20 x 20 cm Kleefgedeelte: 15 x 20 cm	20 st/doos 120 st/doos	32020
n.v.t.	35 x 25 cm Kleefgedeelte: 30 x 25 cm	20 st/doos 120 st/doos	33525
44040P	40 x 40 cm Kleefgedeelte: 34 x 40 cm	15 st/doos 90 st/omdoos	34040
n.v.t.	50 x 48 cm Kleefgedeelte: 44 x 48 cm	15 st/doos 90 st/omdoos	35050
47045P	70 x 45 cm Kleefgedeelte: 60 x 45 cm	15 st/doos 90 st/omdoos	37045
47060P	70 x 60 cm Kleefgedeelte: 60 x 60 cm	10 st/doos 60 st/doos	n.v.t.
47080P	70 x 80 cm Kleefgedeelte: 60 x 80 cm	10 st/doos 60 st/doos	n.v.t.
48060P	80 x 60 cm Kleefgedeelte: 60 x 60 cm	10 st/doos 60 st/doos	38060
48080P	80 x 80 cm Kleefgedeelte: 70 x 80 cm	10 st/doos 60 st/doos	38080

Apparatuurhoezen

Medline heeft een compleet assortiment medische apparatuurhoezen die de juiste bescherming kunnen bieden, in combinatie met gebruiksgemak, om de meeste apparatuur in de OK af te kunnen dekken. Dat is inclusief hoezen voor videocamera's, C-bogen, sondes, microscopen en andere medische basisbenodigdheden.



Gepersonaliseerde C-boog hoezen

Philips C-boog Set

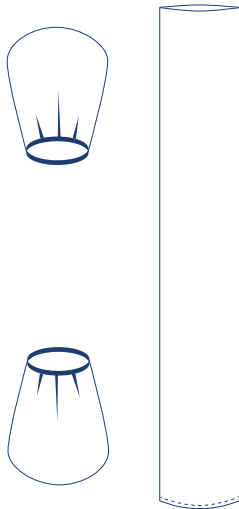

Voordelen en eigenschappen

- Bevordert zichtbaarheid, zelfs na bedekken, via transparant polyethyleen afdek materiaal
- Biedt complete elastische hoezen voor röntgenbuis/versterker
- Biedt volledige bedekking voor de C-boog

Past bij

- DYNJE4526 voor BV29/300
- DYNJE4527 voor BV300
- DYNJE4530 voor BV25/26
- DYNJE4569 voor Pulsera/Endura

Artikelnummer	Afmetingen	Verpakking
DYNJE4526	Elastische hoezen: 60 x 115 cm 70 x 130 cm C-boog hoes: 30 x 198 cm	10 st/doos; 20 st/doos
DYNJE4527	Elastische hoezen: 60 x 115 cm recht.: 95 x 85 cm C-boog hoes: 30 x 198 cm	10 st/doos; 20 st/doos
DYNJE4530	Elastische hoezen: 60 x 115 cm C-boog hoes: 30 x 198 cm	10 st/doos; 20 st/doos
DYNJE4569	Elastische hoezen: 60 x 115 cm 70 x 140 cm C-boog hoes: 30 x 198 cm	10 st/doos; 20 st/doos

Ziehm C-boog Set

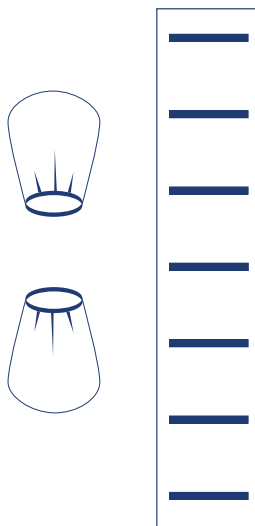

Voordelen en eigenschappen

- Bevordert zichtbaarheid via transparant polyethyleen afdek materiaal

Past bij

- Voor startersset SPTE-SS634

Artikelnummer	Afmetingen	Verpakking
DYNJE4531	Elastische hoezen: 60 x 115 cm 70 x 130 cm C-boog hoes: 35 x 185 cm	10 st/doos; 20 st/doos

Siemens C-boog Set

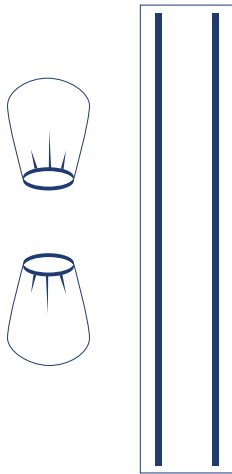

Voordelen en eigenschappen

- Bevordert zichtbaarheid via transparant polyethyleen afdek materiaal
- Wordt geleverd met clips voor startersset SPTe-SS628

Past bij

- DYNJE4532 voor SIREMOBIL N4
- DYNJE4556 voor ISO-C/Arcadis/Orbic, 2 delen

Artikelnummer	Afmetingen	Verpakking
DYNJE4532	Elastische hoezen: 60 x 115 cm 60 x 115 cm C-boog hoes: 35 x 183 cm	10 st/doos; 20 st/doos
DYNJE4547	Elastische hoezen: 70 x 130 cm 60 x 115 cm C-boog hoes: 45 x 183 cm	20 st/doos
DYNJE4556	Bovenkant: 51 – 82 x 130 cm Onderkant: 53 – 46 x 134 cm	10 st/doos; 20 st/doos

Fluoroscopielaken

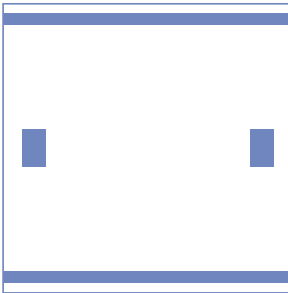

Voordelen en eigenschappen

- Stevige bevestiging dankzij 2 kleefstroken, met 2 kleef tabs
- Bevordert zichtbaarheid via transparante, soepele polyethyleenfolie

Artikelnummer	Afmetingen	Verpakking
ICE1012	91 x 113 cm Kleefgedeelte (2): 91 x 1,2 cm Alleen kleef tabs: 5 x 10 cm	10 st/doos; 40 st/doos

Volledige C-boog lakens



Voordelen en eigenschappen

- Zekere bevestiging via 3 zelfklevende polyethyleen bandjes
- Biedt extra bevestiging via 2 latexvrije elastische bandjes bij ICE4400R
- Transparante, soepele polyethyleen folie

Artikelnummer	Afmetingen	Verpakking
ICE4400	104 x 188 cm	20 st/doos
ICE4400R	104 x 188 cm	20 st/doos
ICE4405	90 x 225 cm	75 st/doos

Gevormde C-boog hoes

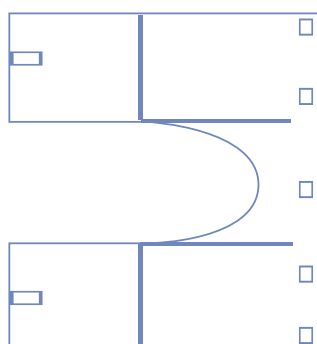

Voordelen en eigenschappen

- Gevormd om over de hele C-boog te passen
- Biedt zekere bevestiging dankzij 4 zelfklevende polyethyleen bandjes
- Transparante, soepele polyethyleenfolie

Artikelnummer	Afmetingen	Verpakking
ICE4430	152 x 267 cm	20 st/doos

Mini C-boog hoezen

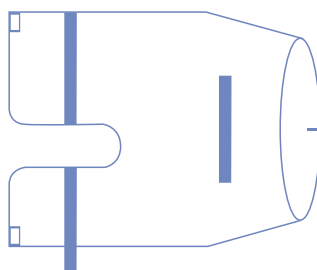

Voordelen en eigenschappen

- Wordt op zijn plaats gehouden met een elastieken band aan de achterkant
- 3 zelfklevende polyethyleen bandjes voor extra bevestiging
- Doorzichtig, drapeerbaar polyethyleen folie

Past bij

- ICE4410: past op Fluoroscan® mini C-boog modellen
- ICE4420: past op Fluoroscan® en OEC6600/6800 mini C-boog modellen

Artikelnummer	Afmetingen	Verpakking
ICE4410	137 x 160 cm	20 st/doos
ICE4420	137 x 216 cm	20 st/doos

Volledige C-boog sets

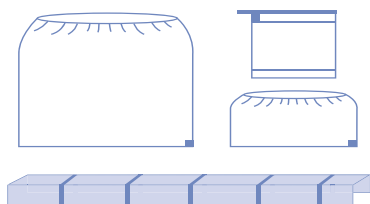

Voordelen en eigenschappen

- Verkrijgbaar met latexvrije bandjes
- Doorzichtig, drapeerbaar polyethyleen folie

Artikelnummer	Afmetingen	Verpakking
ICE4500	Beeldversterker hoes (1): 91 x 91 cm C-boog hoes (1): 41 x 218 cm Voetschakelaar hoes (1): 46 x 41 cm Elastische hoes (1): 71 x 31 cm	20 st/doos
ICE8130	C-boog hoes (1): 10/14 x 225 cm Elastische hoes (2): 75 x 90 cm	20 st/doos
ICE8132	C-boog hoes (1): 10/14 x 225 cm Elastische hoes (1): 75 x 90 cm	20 st/doos
ICE8230	C-boog hoes (1): 8/10 x 205 cm Elastische hoes (2): 75 x 75 cm	20 st/doos
ICE8232	C-boog hoes (1): 8/10 x 205 cm Elastische hoes (1): 75 x 75 cm	20 st/doos
ICE8330	C-boog hoes (1): 8/10 x 180 cm Elastische hoes (2): 75 x 75 cm	20 st/doos
ICE8332	C-boog hoes (1): 8/10 x 180 cm Elastische hoes (1): 75 x 75 cm	20 st/doos

Elastische hoezen voor röntgenschermen

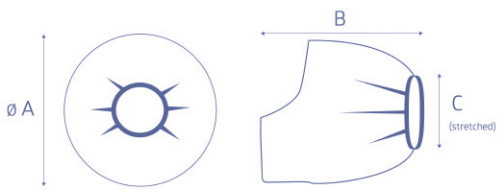

De nieuwe elastische hoezen van Medline helpen zorgverleners bij het afdekken van beschermende schermen (MAVIG), die over het algemeen worden gebruikt bij angiografieprocedures. Deze producten vormen een steriele barrière tussen de apparatuur en de patiënt die de procedure ondergaat.

Voordelen en eigenschappen

- Een ontwerp dat geschikt is voor de meeste röntgenpanelen
- Latexvrij elastiek
- Transparante, soepele polyethyleenfolie

Artikelnummer	Diameter 'A' cm	Hoogte 'B' cm	Gerekte breedte 'C' cm	Verpakking
ICE8090	30	90	80	25 st/doos
ICE90120	23	120	90	25 st/doos

Beschermingshoes videocamera

Voordelen en eigenschappen

- Zorgt voor stabiliteit dankzij de zelfklevende polyethyleenband om het product vast te zetten
- Extra stevigheid via een kleefstrook bij de basis
- Doorzichtig, drapeerbaar polyethyleen folie
- Kabelhoes

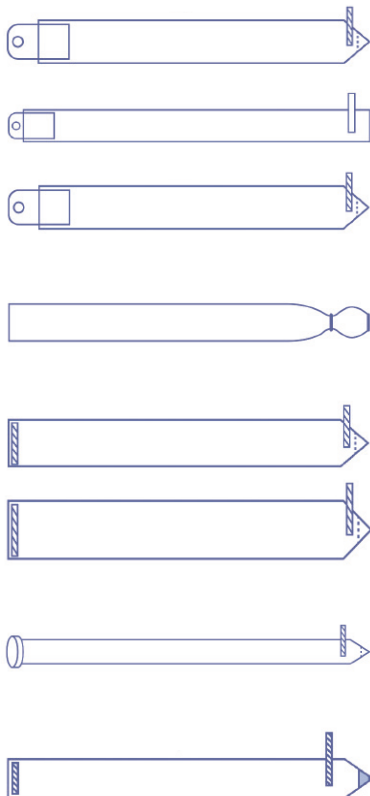

Telescopisch met tab

Artikelnummer	Afmetingen	Verpakking
ICE4240	13 x 240 cm	25 st/doos
ICE4100	8 x 200 cm	25 st/doos
ICE4245	18 x 250 cm	25 st/doos

Concertina

ICE4270	15 x 298 cm	25 st/doos
---------	-------------	------------

Omgekeerd

ICE4250	13 x 244 cm	25 st/doos
ICE4300	23 x 244 cm	25 st/doos

Met ring

ICE4260	15 x 240 cm	25 st/doos
---------	-------------	------------

Elastisch uiteinde

ICE4200	18 x 244 cm	25 st/doos
---------	-------------	------------

Met gesloten systeem

ICE4290	14 x 250 cm	25 st/doos
ICE4280	18 x 250 cm	25 st/doos

Maakt het mogelijk om snel lenzen te wisselen, wat tijd bespaart in de OK

Zorgt ervoor dat er niet meerdere type hoezen nodig zijn

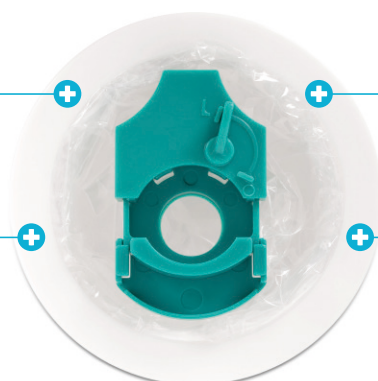

Voorkomt rotatie van de telescoop door middel van een vergrendelingsysteem

Verlaagt de kosten van camera-systeem onderhoud, reinigen en voorraad

Beschermingshoes voor microscopen

Zeiss OPMI 48mm

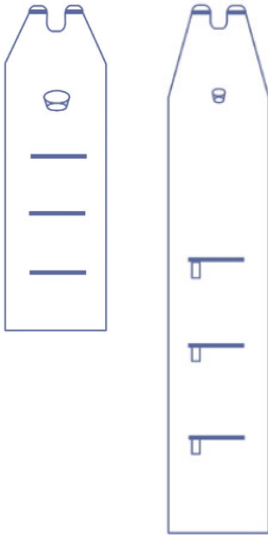

Voordelen en eigenschappen

- Past op 48 mm lens (Zeiss® OPMI)
- Zekere bevestiging via 3 zelfklevende PE bandjes
- Past op 1 paar oculairs
- Allemaal van transparant, soepel polyethyleenfolie

Artikelnummer	Afmetingen	Verpakking
ICE5010	51 x 163 cm	20 st/doos
ICE5040	51 x 267 cm	40 st/doos

Zeiss MD 65mm

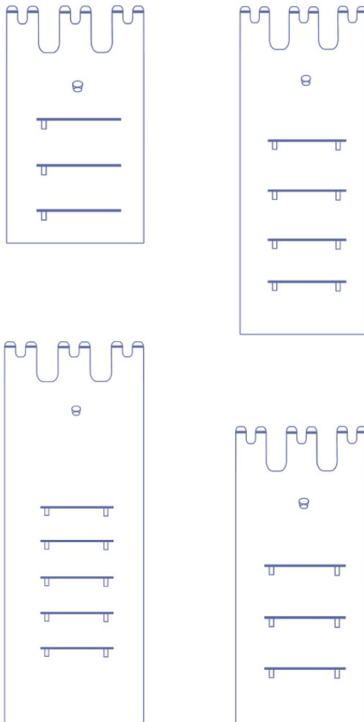

Voordelen en eigenschappen

- Past op 65mm lens (Zeiss MD)
- Past op 3 paar oculairs
- 3 Zelfklevende PE riempjes voor bevestiging voor ICE5200 en ICE5210
- 4 Zelfklevende PE riempjes voor ICE5030
- 5 Zelfklevende PE riempjes voor ICE5220

Artikelnummer	Afmetingen	Verpakking
ICE5200	117 x 203 cm	10 st/doos
ICE5030	117 x 305 cm	10 st/doos
ICE5210	117 x 267 cm	10 st/doos
ICE5220	137 x 381 cm	10 st/doos

Leica (68mm)

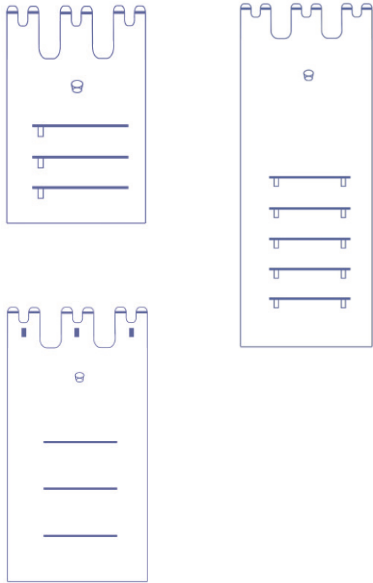

Voordelen en eigenschappen

- Past op 68 mm lens (Leica®)
- Past op 3 paar oculairs
- 3 Zelfklevende PE bandjes voor bevestiging

Artikelnummer	Afmetingen	Verpakking
ICE5300	104 x 163 cm	10 st/doos
ICE5320	137 x 267 cm	10 st/doos
ICE5330	137 x 381 cm	10 st/doos

Handvathoes voor microscoop

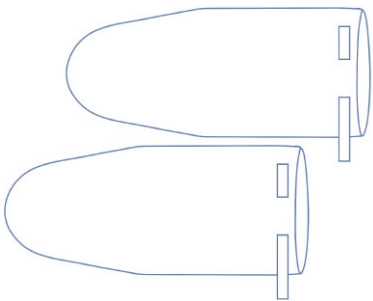

Voordelen en eigenschappen

- Biedt volledige bedekking voor microscoop handvatten

Artikelnummer	Afmetingen	Verpakking
ICE5400	15 x 35 cm	20 st/doos

Sondehoezen sets



Het hoogwaardige polyurethaanmateriaal is zacht en soepel, waardoor het zich vormt naar de omvormer. Ook heeft het materiaal een gladde afwerking voor eenvoudige toepassing en glijvermogen. Het enigszins matte oppervlakte voorkomt schittering.

Voordelen en eigenschappen

- 1 sondehoes: zachte en soepele polyurethaanfolie
- 1 echografie gel sachet: hoogwaardige, steriele echografie gel voor omvormer
- 2 elastieken voor bevestiging

Artikelnummer	Afmetingen	Verpakking
Sets met gel		
ICE5900	10 x 122 cm	20 st/doos
ICE5910	15 x 61 cm	20 st/doos
ICE5920	15 x 122 cm	20 st/doos
ICE5930	15 x 244 cm	20 st/doos
Sets zonder gel		
ICE18120	18 x 120 cm	25 st/doos
ICE1830	18 x 30 cm	25 st/doos
ICE1880	18 x 80 cm	25 st/doos

Sondehoes sets met kleefstrook



Medline's SonoGuard Plus Steriele Echografie Sondehoes voorkomt de noodzaak voor het gebruik van gel. De hoes wordt geleverd met zelfklevende ClearView-folie om de kop van de ultrasone transducer aan de binnenkant van de beschermer te bevestigen. Dit verlaagt de voorbereidingstijd. Als gevolg van de antislip eigenschappen, is het gebruik van de extra elastieken of plakstrips slechts optioneel.

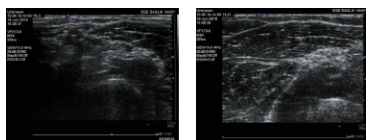

Traditionele beschermer voor echografiesondes

SonoGuard Plus ultrasone sondebeschermer

Voordelen en eigenschappen

- 1 sondehoes: transparante polyethyleenfolie met zelfklevende punt
- 1 echografie gel sachet: hoogwaardige, steriele echografie gel voor omvormer
- 2 elastieken en 2 plakstrips voor extra bevestiging

Artikelnummer	Afmetingen	Verpakking
Sets met gel		
US.20.180.040-G	18 x 40 cm	50 st/doosje; 200 st/doos
US.20.180.080-G	18 x 80 cm	50 st/doosje; 200 st/doos
US.20.180.120-G	18 x 120 cm	50 st/doosje; 200 st/doos
US.20.180.160-G	18 x 160 cm	50 st/doosje; 200 st/doos
Sets zonder gel		
US.20.180.040	18 x 40 cm	100 st/doosje; 200 st/doos
US.20.180.080	18 x 80 cm	100 st/doosje; 200 st/doos
US.20.180.120	18 x 120 cm	100 st/doosje; 200 st/doos
US.20.180.160	18 x 160 cm	100 st/doosje; 200 st/doos

Endocavitare sondehoes

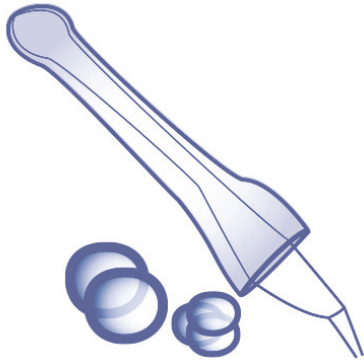

Voordelen en eigenschappen

- Geschikt voor de meeste echo omvormers
- Verkrijgbaar als steriele en niet steriele echo hoezen
- Verkrijgbaar in zowel latex als polyisopreen

Gebruik: Gynaecologie, urologie en proctologie

	Artikelnummer	Afmetingen	Verpakking	Steriel
Latex	NS-ICE28295L	28 x 295 mm	144 st/doosje; 2.880 st/doos	Nee
	NS-ICE33230L	33 x 195 mm	144 st/doosje; 2.880 st/doos	Nee
	NS-ICE33230LL*	33 x 195 mm	144 st/doosje; 2.880 st/doos	Nee
Polyisopreen	ICE28295L	28 x 295 mm	100 st/doosje; 2.000 st/doos	Ja
	ICE33230L	33 x 195 mm	100 st/doosje; 2.000 st/doos	Ja
	NS-ICE28295P	28 x 295 mm	100 st/doosje; 2.000 st/doos	Nee
	ICE28295P	28 x 295 mm	100 st/doosje; 2.000 st/doos	Ja

*Met glijmiddel

Hoes voor röntgenschild

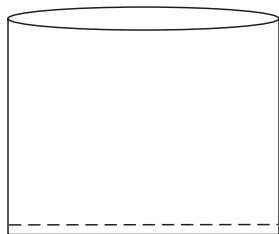

Voordelen en eigenschappen

- Doorzichtige polyethyleen zak
- Ontworpen voor de meeste röntgenpanelen

Gebruik: Bestralingsprocedure in het Cath Lab

Artikelnummer	Afmetingen	Verpakking
ICE128102	128 x 102 cm	50 st/doosje

Hoes voor schildklierkraag



Tijdens ingrepen waarbij een fluoroscopie nodig is, wordt een tegen röntgen beschermende kraag gedragen om de gebruiker te beschermen tegen de schadelijke effecten van straling. Medline's disposable schildklierbeschermhoezen zijn ontworpen om op vrijwel elke schildklierbeschermer te passen en deze af te dekken. Onze disposable schildklierbeschermhoezen verminderen of voorkomen de opbouw van bacteriën, make-up of ander vuil.

Voordelen en eigenschappen

- Houdt de schildklierkraag hygiënisch en schoon
- Comfortabele spunlace stof
- 2 kleefstroken voor sluiting en bevestiging
- Past op standaard hoezen voor schildklierkraag
- Gemakkelijk te gebruiken en weg te gooien na gebruik

Gebruik: Medische en tandheelkundige röntgenfoto's, MRI, CT scan, mammografie

Artikelnummer	Afmetingen	Verpakking
SPTE-ICE9000	42 x 21,5 cm	25 st/doosje; 200 st/doos

Afstandsbedieningshoezen



Voordelen en eigenschappen

- Bevordert zichtbaarheid via transparante polyethyleenfolie
- Zak met knijptopsluiting

Artikelnummer	Afmetingen	Verpakking
DYNJE4635	10 x 28 cm	50 st/doosje; 200 st/doos
DYNJE4641	18 x 35 cm	50 st/doosje; 200 st/doos

Thermohoes

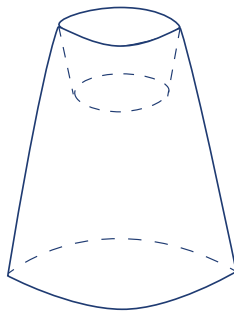

Voordelen en eigenschappen

- Biedt temperatuurbestendigheid tot 60 °C
- Doorzichtige polyethyleenfolie
- Folie met aluminiumcoating

Afdekinstructies video:



Artikelnummer	Afmetingen	Verpakking
DYNJE7000	68 x 86 cm	40 st/doos

Röntgencassettehoezen

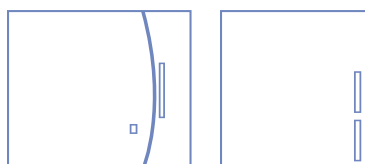
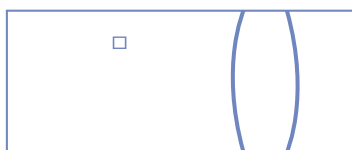

Voordelen en eigenschappen

- Doorzichtig, draperbaar polyethyleen folie
- ICE4010: beschermlaag om steriliteit te waarborgen

Artikelnummer	Afmetingen	Verpakking
ICE4000	Groot: 61 x 102 cm	20 st/doos
ICE4010	Standaard met beschermlaag: 61 x 64 cm	48 st/doos
ICE4050	Standaard: 61 x 64 cm	50 st / doos
8720CEA	Groot: 54 x 91 cm	48 st/doos

Stockinettes

Ondoordringbare Stockinettes



Voordelen en eigenschappen

- Biedt uitstekende, hoogwaardige barrière eigenschappen en optimale vloeistofcontrole, dankzij het gebruik van waterdicht thermoplastisch elastomeermateriaal
- Biedt comfort voor de patiënt dankzij een zachte, jersey stof aan de binnenkant
- Verkrijgbaar in 6 maten

Gebruik: Orthopedische, arthroplastische, als ook hand, knie, enkel, voet, ledemaat en vasculaire chirurgie

Artikelnummer	Breedte 'A'	Breedte 'B'	Verpakking
22520CE	15 cm	76 cm	20 st/doos
22525CE	20 cm	97 cm	20 st/doos
22530CE	23 cm	91 cm	20 st/doos
22534CE	23 cm	122 cm	16 st/doos
22535CE	30 cm	122 cm	12 st/doos
22540CE	36 cm	122 cm	12 st/doos

Ondoordringbare rekbare stockinettes

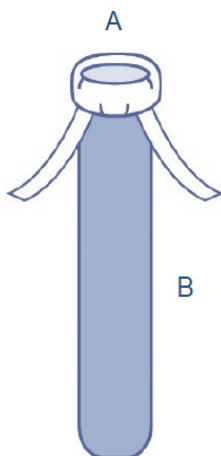

Voordelen en eigenschappen

- Zorgt voor een ideale pasvorm bij elke patiënt, dankzij het gebruik van rekbaar, bilaminaat materiaal
- Makkelijk in gebruik dankzij 2 trekbandjes
- Zowel de onderste als de bovenste extremiteiten kunnen bedekt worden, aangezien hij verkrijgbaar is in 2 maten

Gebruik: Orthopedie, arthroplastiek, alsook hand-, knie-, enkel-, voet-, ledemaat- en vasculaire chirurgie

Artikelnummer	Breedte 'A'	Breedte 'B'	Verpakking
22620CE	17 cm	76 cm	18 st/doos
22634CE	24 cm	118 cm	10 st/doos



Ondoordringbare rekbare stockinettes instructievideo:

Invisishield Kruisreferentiegids

Pagina	Omschrijving	Productnummer Medline	Productnummer 3M®	Productnummer Microtek®
5	Afdekdoek	IDE1000	1000	ISO1000
5	Isolatiezak	ICE1003	1003	ISO1003
5	Afdekdoek	IDE1010	1010	ISO1010
9	Patiënten isolatielaken	IDE1014	1014	n.v.t.
9	Polyethyleen U-vormig laken	IDE1015	1015	ISO1015
5	Vloeistofzak	IDE1016	1016	ISO1016
9	Patiënten isolatielaken	IDE1017	1017	5960
9	Breed patiënten isolatielaken	IDE1017W	n.v.t.	6960
6	Instrumentenzakje	IDE1018	1018	ISO1018
6	Lang instrumentenzakje	IDE1018L	1018L	n.v.t.
8	Polyethyleen U-laken	IDE1019	1019	ISO1019
10	Gatlaken	IDE1020	1020	ISO1020
10	Oogheekkundig incisiefolie	IDE1023	1023	n.v.t.
10	Oogheekkundige gatlakens met zak	IDE1024	1024	ISO1024
10	Gatlaken	IDE1030	1030	ISO1030
10	Gatlaken	IDE1033	1033	n.v.t.
15	Incisiefolie	32020	1035	ISO1035
15	Incisiefolie	34040	1040	ISO1040
15	Incisiefolie	37045	1050	ISO1050
15	Incisiefolie	38080	1051	ISO1051
11	Oogheekkundig incisiefolie met vloeistofopvangzak	IDE1061	1061	ISO1061
8	Schouderzakje	IDE1067	1067	ISO1067
12	Urologie laken	IDE1071	1071	ISO1071
12	Gatlaken met zak	IDE1072	1072	ISO1072
9	Laken met U-vormig gat en vloeistofopvangzak	DYJPEFP090	n.v.t.	n.v.t.
6	Instrumentenzakje	DYJPEISTPOM1	n.v.t.	n.v.t.
6	Instrumentenzakje	DYJPEISTPOM2	n.v.t.	n.v.t.
6	Instrumentenzakje	DYJPEISTPOM3	n.v.t.	n.v.t.

Dermadine Plus Kruisreferentiegids

Soort folie	Omschrijving	Product Nummer Medline	Product Nummer 3M®
VE	Incisie, steriel laken 15 x 120 cm; incisiedeel 10 x 20 cm, geïmpregneerd met Jodoform	42020P	6635
VE	Incisie, steriel laken 44 x 35 cm; incisiedeel 34 x 35 cm, geïmpregneerd met Jodoform	44040P	6640
VE	Incisie, steriel laken 66 x 60 cm; incisiedeel 56 x 60 cm, geïmpregneerd met Jodoform	47060P	6648
VE	Incisie, steriel laken 66 x 45 cm; incisiedeel 56 x 45 cm, geïmpregneerd met Jodoform	47045P	6650
VE	Incisie, steriel laken 66 x 85 cm; incisiedeel 56 x 85 cm, geïmpregneerd met Jodoform	47080P	6651
PU met applicator	Incisie, steriel laken 30 x 20 cm; incisiedeel 26 x 20 cm, geïmpregneerd met Jodoform	42020P	6661EZ
PU met applicator	Incisie, steriel laken 60 x 35 cm; incisiedeel 35 x 35 cm, geïmpregneerd met Jodoform	44040P	6640EZ
PU met applicator	Incisie, steriel laken 90 x 60 cm; incisiedeel 60 x 60 cm, geïmpregneerd met Jodoform	47060P	6648EZ
PU met applicator	Incisie, steriel laken 90 x 45 cm; incisiedeel 60 x 45 cm, geïmpregneerd met Jodoform	47045P	6650EZ
PU met applicator	Incisie, steriel laken 90 x 85 cm; incisiedeel 60 x 85 cm, geïmpregneerd met Jodoform	48080P	6651EZ

Dermdrape Kruisreferentiegid

Soort folie	Omschrijving	Productnum- mer Medline	Productnum- mer 3M®
PE	Incisie, steriel laken 15 x 20 cm; incisiedeel 10 x 20 cm	32020	1035
PE	Incisie, steriel laken 29 x 25 cm; incisiedeel 19 x 25 cm	32020	1037
PE	Incisie, steriel laken 60 x 35 cm; incisiedeel 35 x 35 cm	34040	1040
PE	Incisie, steriel laken 82 x 45 cm; incisiedeel 60 x 45 cm	37045	1050
PE	Incisie, steriel laken 82 x 85 cm; incisiedeel 60 x 85 cm	38080	1051
VE	Incisie, steriel laken 20 x 20 cm; incisiedeel 10 x 20 cm	32020	2035
VE	Incisie, steriel laken 38 x 25 cm; incisiedeel 28 x 25 cm	33525	2037
VE	Incisie, steriel laken 38 x 41 cm; incisiedeel 28 x 41 cm	34040	2040
VE	Incisie, steriel laken 60 x 45 cm; incisiedeel 50 x 45 cm	35050	2045
VE	Incisie, steriel laken 90 x 60 cm; incisiedeel 60 x 60 cm	38060	2050
VE	Incisie, steriel laken 90 x 85 cm; incisiedeel 60 x 85 cm	38080	2051

Rekbare Stockinettes Kruisreferentiegid

Productnummer Medline	Omschrijving	Productnummer Halyard
22620CE	Ondoordringbare, rekbare stockinette; 17 x 76 cm	89811
22634CE	Ondoordringbare, rekbare stockinette; 24 x 118 cm	89861



Medline International B.V.
Nieuwe Stationsstraat 10
6811 KS Arnhem
Nederland

Tel: +31 88 00 11 900
www.medline.eu/nl
netherlands@medline.com

Medline International Netherlands B.V.
Nieuwe Stationsstraat 10
6811 KS Arnhem
Nederland

Tel: +31 88 00 11 900
www.medline.eu/nl
nl-customerservice@medline.com

Medline International Belgium BV
Legal seat: Place Marcel Broodthaers 8
1060 Saint-Gilles
Commercial address: Culliganlaan 2G
1831 Diegem (Machelen)
België

Tel: +32 2 808 74 93
www.medline.eu/be
be-customerservice@medline.com

VOLG ONS 

Isolatiezak 586560-1 op pagina 5 is een klasse I steriel medisch hulpmiddel.

 SENGWALD Klinikprodukte GmbH
Adlerstr. 2
D-83101 Rohrdorf-Thansau, Germany

 0123

Dermadine Plus is een klasse III medisch hulpmiddel, en Dermdrape is een klasse IIa steriel medisch hulpmiddel.

 Tiaset di Carresi Lorenzo
Via Botriolo n.71
52026 Castelfranco-Piandisò (AR), Italië

 0373 Istituto Superiore di Sanità

Endocavitare sondehoezen zijn klasse IIa medische hulpmiddelen (steriel of niet steriel).

 Advena Limited Tower Business
Centre 2nd Floor, Tower Street,
Swatar, BKR 4013 Malta

 0123

Wondringbeschermers zijn klasse IIa steriele medische hulpmiddelen.

 Medline International France SAS
5 Rue Charles Lindbergh
44110 Châteaubriant, Frankrijk

 2797 (BSI)

C-boog hoezen ICE4405, ICE81xx, ICE82xx en ICE83xx op pagina 19 en 20 en camerahoezen ICE4280 en ICE4290 zijn klasse I steriele medische hulpmiddelen.

 Medbar Tıbbi Malzemeler Turizm San. ve Tic. A.Ş.
1142 SK, N 35 Saniş
Gazimir - Izmir, Turkey

 1984

Sondehoes sets met gel ICE59XX op pagina 26 zijn proceduresets volgens artikel 22 van de MDR 2017/745.

 Procedure pack producer:
Medline International France SAS
5 Rue Charles Lindbergh
44110 Châteaubriant, France

Sondehoes sets met kleefstrook op pagina 26 zijn klasse I steriele medische hulpmiddelen bedoeld om gebruikt te worden door zorgprofessionals.

Sets zonder gel:  Primecon GmbH
Kreuzerstraße 10
20095 Hamburg, Duitsland

 0537

Sets met gel: Producent proceduresets overeenkomstig artikel 12 van de Richtlijnen Medische Hulpmiddelen 93/42/EEG:

 Procedure pack producer:
Primecon GmbH
Kreuzerstraße 10
20095 Hamburg, Germany

Alle andere genoemde producten zijn klasse I steriele medische hulpmiddelen, behalve de hoes voor de schildklierbeschermers op pagina 28.

 Medline International France SAS
5 Rue Charles Lindbergh
44110 Châteaubriant, Frankrijk

 2797 (BSI)

Deze producten zijn bedoeld om gebruikt te worden door zorgprofessionals. Lees voor gebruik de instructies en voorzorgsmaatregelen op de verpakking.

Wij behouden ons het recht voor om mogelijke fouten in deze brochure te verbeteren.

© 2023 Medline Industries LP. Medline is een geregistreerd handelsmerk van Medline Industries, LP. Three Lakes Drive, Northfield, IL 60093, USA. ML164_NL 12/2023.