

**MEDLINE**

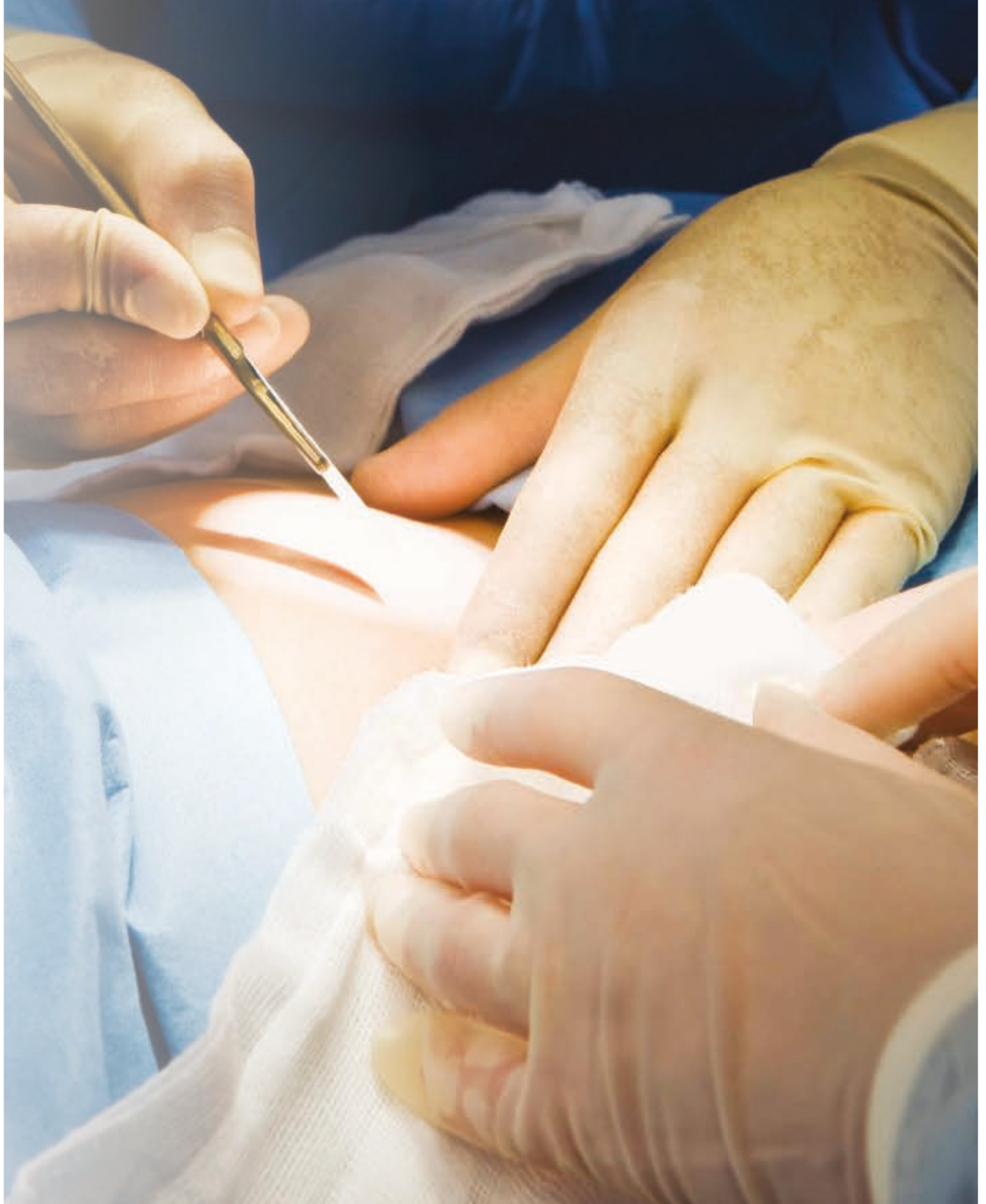

**Teli Invisishield™**

Prodotti unici per migliorare la sicurezza e l'assistenza ai pazienti

# Panoramica

I teli Medline della linea Invisishield sono progettati per facilitare il lavoro dello staff clinico e migliorare la sicurezza sia dei pazienti che del personale.

## TELI PAZIENTE INVISISHIELD

I teli Invisishield di Medline sono trasparenti per garantire una chiara visione della strumentazione e dell'area d'incisione. Il materiale impermeabile è resistente agli strappi offrendo protezione ed ottima drappeggiabilità.

### CHIARO, IMPERVIO E DRAPPEGGIABILE

Molteplici tipologie per tutte le principali procedure sono disponibili all'interno della linea teli paziente Invisishield.

- Trasparente: i medici possono facilmente visualizzare l'area intorno ai siti di incisione.
- Impermeabile: realizzato in film di polietilene e poliuretano resistenti allo strappo; fornisce una protezione eccellente dai liquidi.
- Drappeggiabile: i teli Invisishield hanno il giusto equilibrio tra malleabilità e morbidezza per un'eccezionale drappeggiabilità.

### FUNZIONALITÀ UTILI

I teli Invisishield sono dotati di comode funzioni che facilitano il lavoro del clinico. Le nostre sacche raccogli liquidi sono dotate di comode linguette sul rivestimento adesivo che facilitano la rimozione. I port di drenaggio accessori eliminano la necessità di tagliare o forare la sacca per il drenaggio, migliorando il controllo dei fluidi e riducendo i tempi di configurazione.

#### INVISISHIELD

Generali ed accessori	3-6
Teli ortopedici	7-9
Teli oftalmici	9-12
Altri teli	12-13
Dermadine/Dermadrape film d'incisione	14
Copertura apparecchiature	15-21

#### CROSS REFERENCE

Cross reference	22-23
-----------------	-------

# Accessori Generali

## TELI

### DESCRIZIONE

- Adesivo ad alta adesione senza residui
- No linting, resistente allo strappo, copertura adesiva in polietilene
- Film resistente, drappeggiabile e con finitura opaca antiriflesso

### UTILIZZO

Pre campo, fissaggio di lacci emostatici di strumenti, isolamento in caso di contaminazione, barriere per fluidi, superficie che non lascia residui.

Codice	Dimensioni	Pack factor
IDE1000	45 x 30 cm Area adesiva: 45 x 5.1 cm	10pz/box; 40pz/conf
IDE1010	45 x 61 cm Area adesiva: 45 x 5.1 cm	10pz/box; 40pz/conf

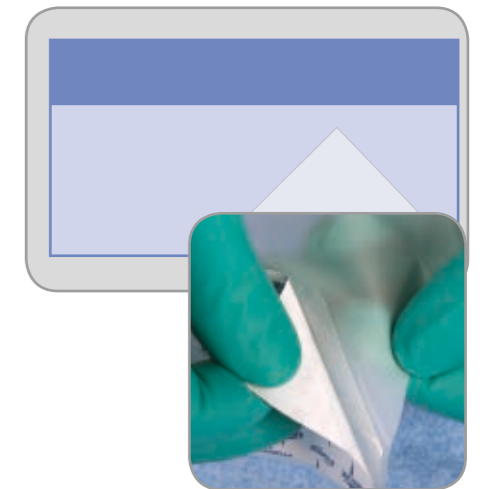

Liner Easy-Peel: meno forza è necessaria per separarlo dalla sezione adesiva. L'area adesiva rinforzata riduce la possibilità di arricciamenti.

# Accessori Generali

## SACCHE D'ISOLAMENTO

### DESCRIZIONE

- Film morbido, resistente e trasparente con fondo senza cuciture
- Laccio di cotone per una facile chiusura
- Apertura con risvolto per migliorare la condizione sterile

### UTILIZZO

Isolamento degli organi addominali, superficie no linting

Codice	Dimensioni	Pack factor
ICE1003	50 x 50 cm	10pz/box; 40pz/conf

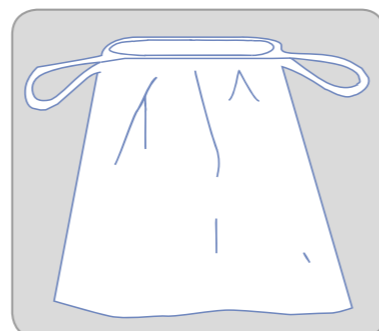

## SACCHE RACCOLTA FLUIDI CON PORT DI DRENAGGIO

### DESCRIZIONE

- Ampia area adesiva per una migliore adesione
- Adesivo ad alta adesione senza residui
- No linting, resistente allo strappo, copertura adesiva cerata
- Striscia modellabile per migliorare le forme della sacca alla procedura operatoria
- Area indicativa per migliorare il sistema di filtraggio
- Attacco per l'aspirazione con tappo per un migliore controllo dei fluidi
- Film spesso con finitura opaca antiriflesso

### UTILIZZO

Cardiovascolare, ortopedia, neurologia, urologia e generale

Codice	Dimensioni	Confezionamento
IDE1016	50 x 50 cm Area adesiva: 50 x 15 cm	40/conf



Striscia modellabile extra lunga e personalizzabile secondo la procedura

# Accessori Generali

## SACCHE PORTA STRUMENTI

### DESCRIZIONE

- Due scomparti per bisturi elettrico o cateteri
- Nuovo adesivo high-tack ad alta adesività per una migliore adesione alla biancheria o al TNT
- Film spesso con finitura opaca antiriflesso

### UTILIZZO

tutte le chirurgie

Codice	Dimensioni	Confezionamento
IDE1018	17 x 29 cm Area adesiva (2): 17 x 3.8 cm	10pz/box; 40pz/conf

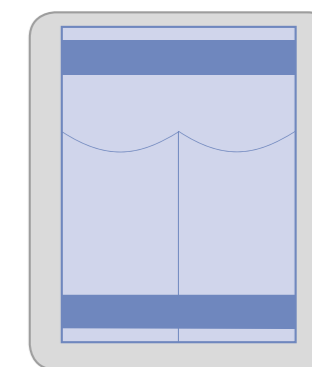

## TASCHE PORTASTRUMENTI LUNGHE

### DESCRIZIONE

- Tre lunghi scomparti per strumentario videolaparoscopico, bisturi elettrico o cateteri
- Nuovo adesivo high-tack ad alta adesività per una migliore adesione alla biancheria o al TNT
- Film spesso con finitura opaca antiriflesso

### UTILIZZO

Chirurgia laparoscopica

Codice	Dimensioni	Confezionamento
IDE1018L	25 x 47 cm Area adesiva (2): 25 x 5 cm	10pz/box; 40pz/conf

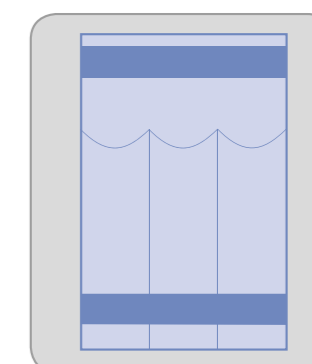

# Accessori Generali

## SACCHE PORTASTRUMENTI

### DESCRIZIONE

- Un ampio scomparto per strumenti
- Nuovo nastro adesivo high-tack
- Pellicola trasparente e resistente

### UTILIZZO

Tutte le chirurgie

Codice	Dimensioni	Confezionamento
DYJPEISTPOM1	33 x 41 cm Area adesiva: 41 x 5 cm	100/conf
DYJPEISTPOM2	33 x 41 cm Area adesiva: 41 x 5 cm	100/conf
DYJPEISTPOM3	43 x 48 cm Area adesiva (2): 43 x 5 cm	60/conf
04A040CE	33 x 51 cm Area adesiva: 51 x 5 cm	60/conf

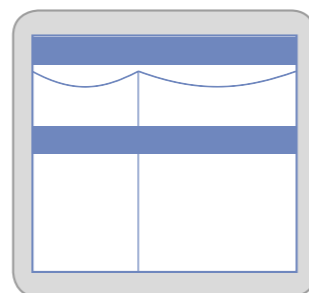
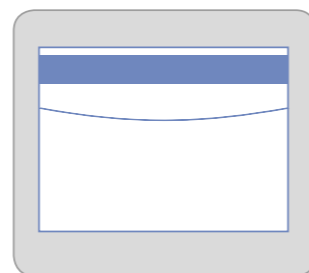
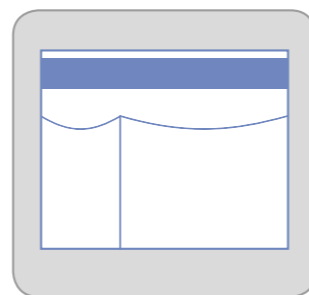

## SACCHE RACCOLTA LIQUIDI

### DESCRIZIONE

- Adesivo ad alta adesione senza residui
- No linting, resistente allo strappo, copertura adesiva cerata
- Striscia modellabile per migliorare le prestazioni della sacca

### UTILIZZO

Tutti i tipi di chirurgia

Codice	Dimensioni	Confezionamento
IDE2114	30.5 x 27.9 cm Area adesiva: 30.5 x 2.5 cm	10pz/box; 40pz/conf

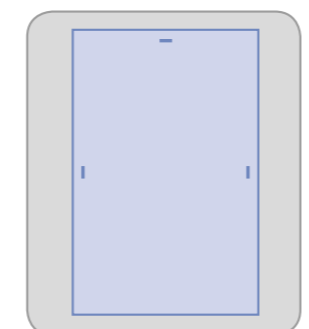

## COPERTURE

Codice	Dimensioni	Confezionamento
ICE2158	46 x 61 cm, adesiva	40pz/conf
ICE2008	137 x 229 cm	20pz/conf
ICE35975	150 x 190 cm	40pz/conf

# Teli Ortopedici

## TELI U POLIETILENE

### DESCRIZIONE

- Fenestratura a "U" con ampia area adesiva
- L'adesivo fornisce un'adesione eccellente senza residui
- Film resistente, drappeggiabile, con finitura opaca antiriflesso
- Copertura cerata tagliata di facile rimozione

### UTILIZZO

Procedure di preparazione/approccio: artroscopie, anca, ginocchio, spalla, colonna, cranio, isolamento e applicazioni di vario genere

Codice	Dimensioni	Confezionamento
IDE1015	121 x 132 cm Area adesiva: 25 x 48 cm	10pz/box; 40pz/conf
IDE1019	121 x 180 cm Area adesiva: 25 x 48 cm Solo fenestratura a "U": 15 x 48 cm	10pz/box; 40pz/conf

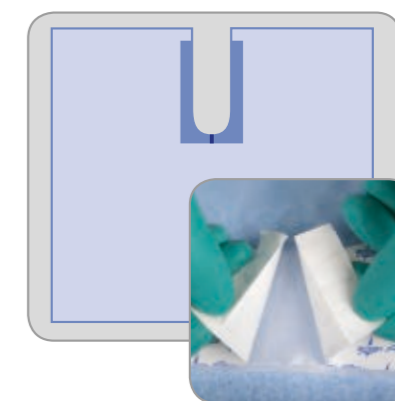

Linguette di cortesia per una facile rimozione

## SACCHE RACCOLTA LIQUIDI PER CHIRURGIA DELLA SPALLA

### DESCRIZIONE

- Apertura ovale con fessure e/o aree adesive
- Adesivo ad alta adesione senza residui
- Film spesso con finitura opaca antiriflesso per una maggiore resistenza
- Due strisce modellabili ed una striscia in schiuma per migliorare le prestazioni della sacca
- Due port di aspirazione con tappi per un migliore controllo dei fluidi intraoperatori

### UTILIZZO

Artroscopia della spalla

Codice	Dimensioni	Confezionamento
IDE1067	91 x 73 cm Area adesiva: 25 x 48 cm Apertura: 19 x 25 cm	24/conf

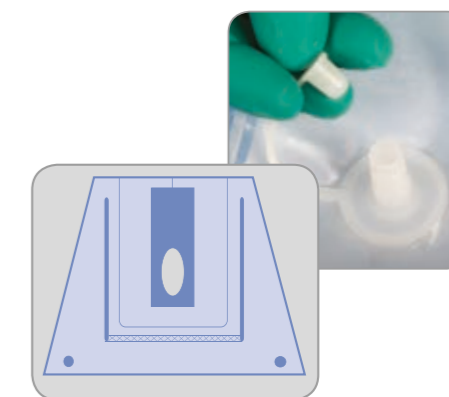

Port apribili e richiudibili per drenaggio rendono migliore e facile la gestione dei liquidi intraoperatori

# Teli Ortopedici

## SACCHE RACCOLTA LIQUIDI AD U

### DESCRIZIONE

- Apertura "U" con area adesiva
- Adesivo ad alta adesione senza residui
- Tre strisce modellabili per migliorare la forma della sacca procedura dipendente
- Pellicola trasparente, resistente e drappeggiabile

### UTILIZZO

Artroscopia della spalla, chirurgia dell'anca e delle, estremita'

Codice	Dimensioni	Confezionamento
DYJPEFP090	76 x 112 cm Area adesiva: 25 x 51 cm Fenestratura: 15 x 46 cm	25/conf

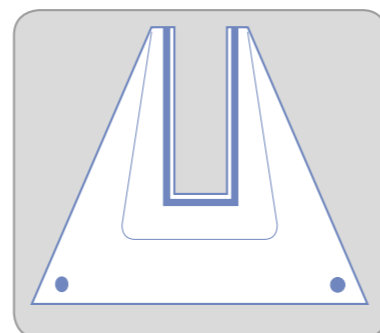

## TELI ISOLAMENTO PAZIENTE

### DESCRIZIONE

- Striscia adesiva meno aderente per una facile rimozione
- Adesivo per incisione ad alta adesione senza residui
- Pellicola trasparente e resistente

### UTILIZZO

Chirurgia all'anca

Codice	Dimensioni	Confezionamento
IDE1014	317 x 213 cm Area adesiva: 49 x 25 cm Solo striscia adesiva: 317 x 1.3 cm	5pz/box; 15pz/conf

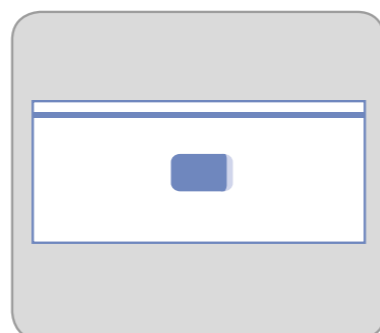

# Teli Ortopedici

## TELI ISOLAMENTO VERTICALE CON SACCA

### DESCRIZIONE

- Adesivo ad alta adesione senza residui
- Pellicola trasparente e resistente
- Due asole fermacavi e tasche per strumenti per una migliore prestazione e praticità
- Ampia tasca con micro schermo, porta di aspirazione e port per miglior controllo dei fluidi intraoperatori

### UTILIZZO

Chirurgia dell'anca e nefroscopie

Codice	Dimensioni	Confezionamento
IDE1017	317 x 213 cm Area adesiva: 49 x 25 cm Area striscia adesiva: 317 x 1.3 cm Sacca: 51 x 51 cm	15/conf
IDE1017W	317 x 254 cm Area adesiva: 85.1 x 27.9 cm Area striscia adesiva: 317 x 1.3 cm Sacca: 69.9 x 94 cm	15/conf

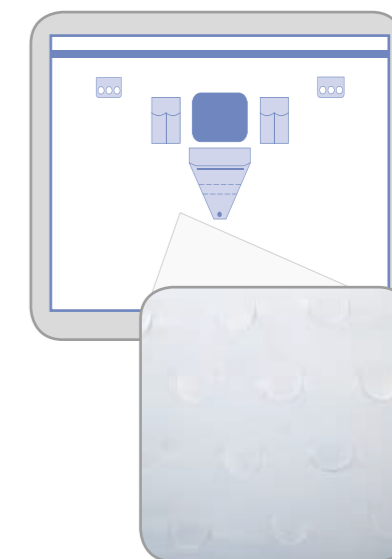

Posizionamento del filtro in profondità con piccole e numerose perforazioni per un drenaggio rapido

# Teli Oftalmici

## TELI FENESTRATI

### DESCRIZIONE

- Apertura circolare con area adesiva
- No linting, resistente allo strappo, copertura adesiva cerata
- Fim sottile drappeggiabile con finitura opaca antiriflesso

### UTILIZZO

Cataratta, chirurgia corneale e refrattiva, procedure minori

Codice	Dimensioni	Confezionamento
IDE1020	40 x 40 cm Area adesiva: 12 x 12 cm Apertura: 6 cm foro	10pz/box; 40pz/conf

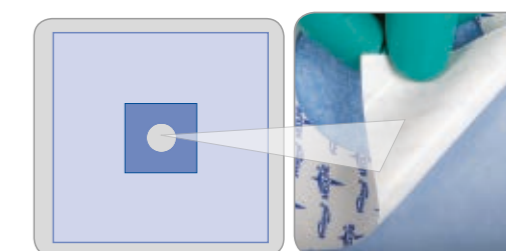

Fodera facile da separare, meno forza necessaria per separarla dalla sezione adesiva.

# Teli Oftalmici

## TELI OFTALMICI

### DESCRIZIONE

- Area incisione adesiva ottimizzata per la cute
- No linting, resistente allo strappo, copertura adesiva cerata
- Due linguette adesive per ulteriore supporto
- Striscia modellabile per un ulteriore controllo dei fluidi intraoperatori
- Film morbido, drappeggiabile, con finitura opaca antiriflesso

### UTILIZZO

Cataratta, chirurgia refrattiva, vitreo-retinica, corneale

Codice	Dimensioni	Confezionamento
IDE1023	48 x 41 cm Area adesiva: 12 x 10 cm Linguette adesive: 5 x 5 cm	10pz/box; 40pz/conf

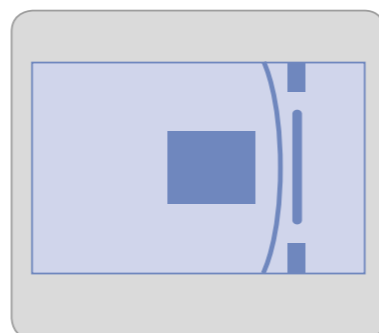

## TELO OFTALMICO CON SACCA

### DESCRIZIONE

- Apertura ovale con adesivo ottimizzato per la cute
- No linting, resistente allo strappo, copertura adesiva cerata
- Due linguette adesive per ulteriore supporto
- Striscia modellabile per un maggiore controllo dei fluidi
- Film morbido, drappeggiabile, con finitura opaca antiriflesso

### UTILIZZO

Cataratta, chirurgia vitreo-retinica e corneale

Codice	Dimensioni	Confezionamento
IDE1024	48 x 41 cm Linguette adesive: 6 x 3.5 cm Area adesiva: 5 x 5 cm Apertura: 6 x 3.5 cm	10pz/box; 40pz/conf

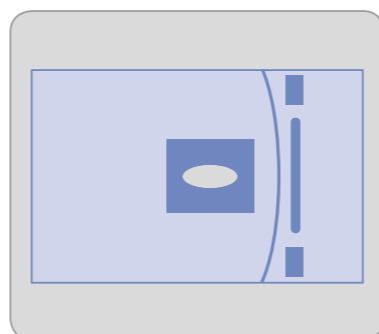

# Teli Oftalmici

## TELI FENESTRATI

### DESCRIZIONE

- Apertura ovale con area adesiva
- No linting, resistente allo strappo, copertura adesiva cerata
- Film morbido, drappeggiabile, con finitura opaca antiriflesso

### UTILIZZO

Cataratta, chirurgia vitreo-retinica e corneale, ORL, otorino

Codice	Dimensioni	Confezionamento
IDE1030	83 x 129 cm Area adesiva: 12 x 11 cm Apertura: 7 x 5 cm	10pz/box; 40pz/ conf

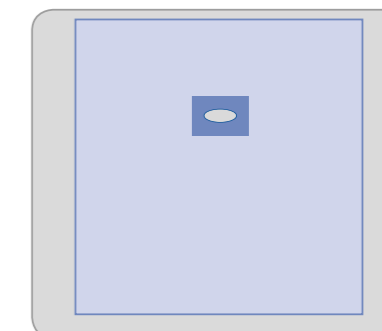

## TELI OFTALMICI CON FILM D'INCISIONE E SACCA RACCOLTA LIQUIDI

### DESCRIZIONE

- Film d'incisione con area adesiva
- No linting, resistente allo strappo, copertura adesiva cerata
- Sacchetto fluido con striscia modellabile per un ulteriore controllo dei fluidi intraoperatori
- Film morbido, drappeggiabile, con finitura opaca antiriflesso

### UTILIZZO

Cataratta e chirurgia vitreo-retinica

Codice	Dimensioni	Confezionamento
IDE1061	121 x 129 cm Area adesiva: 12 x 11 cm Sacca: 30 x 27 cm	10pz/box; 40pz/conf

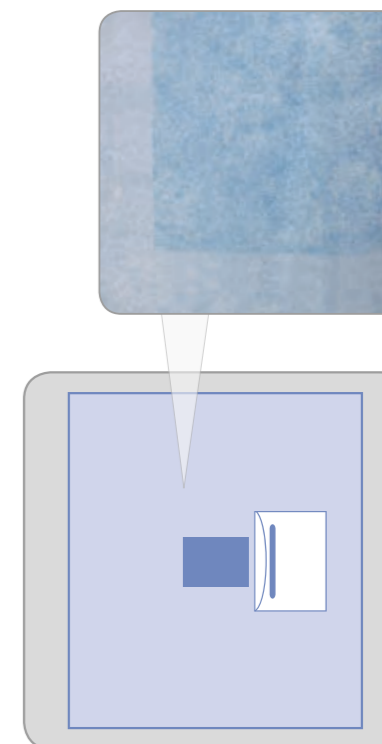

# Teli Oftalmici

## TELI UROLOGICI

### DESCRIZIONE

- Adesivo ad alta adesione senza residui
- Accesso esplorazione latex free
- Pellicola opaca
- No linting, resistente allo strappo, copertura adesiva cerata

### UTILIZZO

TUR, urologia e ginecologia

Codice	Dimensioni	Confezionamento
IDE1071	60 x 91 cm Area adesiva: 60 x 5 cm Adesivo copridita: 10. cm O.D. x 3 cm I.D.	10pz/box; 40pz/conf

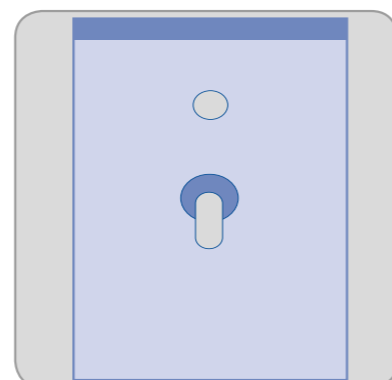

# Altri Teli

## TELI FENESTRATI CON SACCA

### DESCRIZIONE

Telo fenestrato con sacca

- Apertura ovale con ampia area adesiva
- Adesivo ad alta adesione senza residui
- Striscia modellabile per un ulteriore controllo dei fluidi
- Film spesso con finitura opaca antiriflesso

### UTILIZZO

Chirurgia oftalmica e vaginale

Codice	Dimensioni	Confezionamento
IDE1072	45 x 22 cm Area adesiva: 30 x 22 cm Apertura: 11 x 9 cm	10pz/box; 40pz/conf

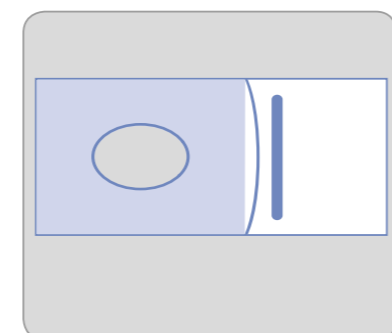

## TELI ADESIVI TRASPARENTI

Codice	Dimensioni	Confezionamento
5810CE	150 x 300 cm	17pz/conf

# Altri Teli

## TELI TRASPARENTI PER EPIDURALE

Codice	Dimensioni	Confezionamento
8461CE	60 x 100 cm con fen. adesiva 9 cm	150pz/conf
8465CE	Fen. adesiva ovale 6 x 10 cm con linea pre tagliata per una facile rimozione	30pz/conf

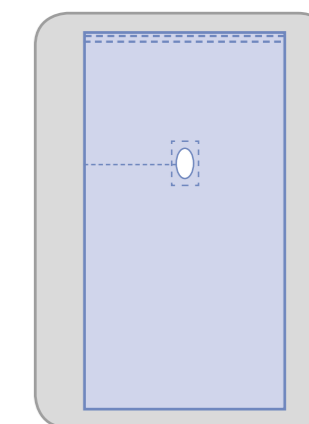

## SACCA RACCOLTA LIQUIDI CESAREO

### DESCRIZIONE

- Film per incisione traspirante per un'adesione prolungata
- Adesivo ad alta adesione senza residui
- Perimetro in schiuma per fornire un controllo dei fluidi
- Sacca raccolta liquidi a 360 gradi per il contenimento completo dei fluidi
- Due fermacavi per la gestione degli accessori
- Film spesso con finitura opaca antiriflesso

### UTILIZZO

Cesareo, traumatologia e chirurgia generale

Codice	Dimensioni	Confezionamento
IDE2057	91 x 76 cm Area adesiva: 38 x 36 cm	10/conf

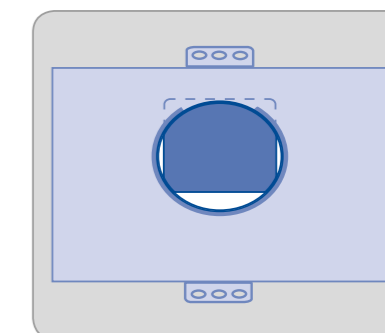

## TELO PROTEGGI FERITA

### DESCRIZIONE

- Film opaco resistente, drappeggiabile, antiriflesso
- Disponibile con 5 diametri differenti per soddisfare diverse esigenze chirurgiche
- Applicazione con striscia adesiva

### UTILIZZO

Chirurgia Generale, Laparotomia, Cardiotoracica, Colectomia

Codice	Dimensioni	Confezionamento
IDE3707	Dimensioni 90 x 90 cm, diametro anello: 7 cm	40pz/conf
IDE3712	Dimensioni 90 x 90 cm, diametro anello: 12 cm	40pz/conf
IDE3718	Dimensioni 90 x 90 cm, diametro anello: 18 cm	40pz/conf
IDE3723	Dimensioni 90 x 90 cm, diametro anello: 23 cm	40pz/conf
IDE3728	Dimensioni 90 x 90 cm, diametro anello: 28 cm	40pz/conf

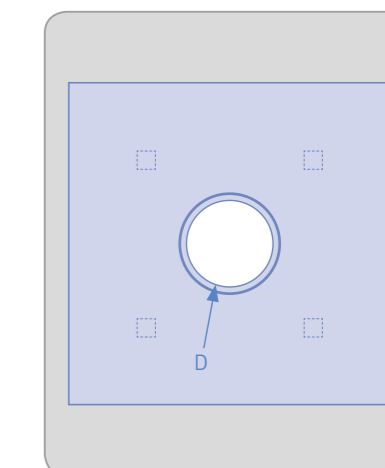

I teli proteggi ferita hanno un anello flessibile e resistente sul sito fenestrato per mantenere il telo nella posizione corretta. Il telo trasparente opaco in Polietilene intorno alla fenestrazione aiuta a mantenere la barriera sterile.

# Film Incisione

## DESCRIZIONE

- Film sottile, conformabile, con finitura opaca antiriflesso
- Adesivo ad alta adesione senza residui
- Traspirante, idrorepellente ed impermeabile
- Comodo ed avvolgente
- Film incisione a lunga durata
- Dermadine®: sono film impregnati di soluzione antibatterica
- Dermadrape®: sono film trasparenti



Dermadine® codice		Dimensioni	Confezionamento	Dermadrape® codice	
42020		20 x 20 cm Adesivo 15 x 20 cm	20/box 120/conf	32020	
N/a		35 x 25 cm Adesivo 30 x 25 cm	20/box 120/conf	33525	
44040		40 x 40 cm Adesivo 34 x 40 cm	15/box 90/conf	34040	
N/a		50 x 48 cm Adesivo 44 x 48 cm	15/box 90/conf	35050	
47045		70 x 45 cm Adesivo 60 x 45 cm	15/box 90/conf	37045	
48060		80 x 60 cm Adesivo 60 x 60 cm	10/box 60/conf	38060	
48080		80 x 80 cm Adesivo 70 x 80 cm	10/box 60/conf	38080	

# Coperture apparecchiature

## COPRI AMPLIFICATORI CIRCOLARI

### DESCRIZIONE

- Film trasparente e drappeggiabile
- Fasce elastiche prive di lattice
- Versatile, spesso utilizzato per coprire intensificatori ed altre apparecchiature

Codice	Dimensioni	Confezionamento
ICE60020S	25 x 55 cm	25/conf
ICE60028S	35 x 70 cm	25/conf
ICE60030S	40 x 80 cm	25/conf
ICE60040S	50 x 100 cm	25/conf
ICE60050S	60 x 120 cm	25/conf
ICEBBG070	65 x 130 cm	50/conf
ICE60060S	70 x 165 cm	10/conf

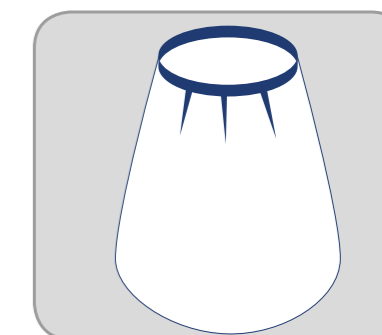

## COPRI AMPLIFICATORI RETTANGOLARI

### DESCRIZIONE

- Film trasparente e drappeggiabile
- Fasce elastiche prive di lattice
- Versatile, spesso utilizzato per coprire intensificatori ed altre apparecchiature

Codice	Dimensioni	Confezionamento
ICE63036R	76 x 91 cm	25/conf
ICE63628R	91 x 71 cm	25/conf
ICE63636R	91 x 91 cm	25/conf
ICEBBG095	95 x 85 cm	25/conf
ICE63654S	95 x 130 cm	25/conf
ICE64848S	122 x 122 cm	25/conf
ICE65656S	142 x 142 cm	25/conf

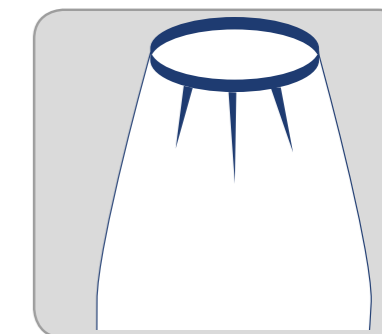



# Coperture apparecchiature

## SET COPRI ARCO PHILIPS

### DESCRIZIONE

- Coperture trasparenti per amplificatore di brillantezza
- Telo trasparente per coprire Arco C

DYNJE4526 per BV29/300  
 DYNJE4527 per BV300  
 DYNJE4530 per BV25/26  
 DYNJE4569 per Pulsera/Endura

Codice	Dimensioni	Confezionamento
DYNJE4526	Coperture: 60 x 115 cm   70 x 130 cm Copertura C-arm: 30 x 198 cm	10pz/box; 20pz/conf
DYNJE4527	Coperture: 60 x 115 cm   rett. 95 x 85 cm Copertura C-arm: 30 x 198 cm	10pz/box; 20pz/conf
DYNJE4530	Coperture: 60 x 115 cm Copertura C-arm: 30 x 198 cm	10pz/box; 20pz/conf
DYNJE4569	Coperture: 60 x 115 cm   70 x 140 cm Copertura C-arm: 30 x 198 cm	10pz/box; 20pz/conf

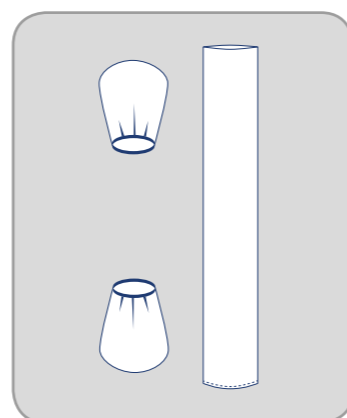

## SET COPRI ARCO ZIEHM

### DESCRIZIONE

- Coperture trasparenti per amplificatore di brillantezza
- Telo trasparente per coprire Arco C

Da utilizzare come starter per set SPTE-SS634

Codice	Dimensioni	Confezionamento
DYNJE4531	Coperture: 60 x 115 cm   70 x 130 cm Copertura C-arm: 35 x 185 cm	10pz/box; 20pz/conf

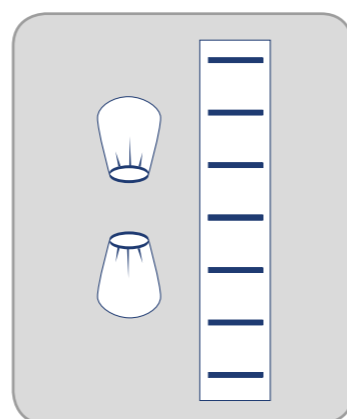

# Coperture apparecchiature

## SET COPRI ARCO SIEMENS

### DESCRIZIONE

- Coperture trasparenti per amplificatore di brillantezza
- Telo trasparente per coprire Arco C

DYNJE4532 per SIREMOBIL N4

- Copertura trasparente con clip da usare come starter per set SPTE-SS628

DYNJE4556 per ISO-C /Arcadis/Orbic, 2 parte

Codice	Dimensioni	Confezionamento
DYNJE4532	Coperture: 60 x 115 cm   60 x 115 cm Copertura C-arm: 35 x 183 cm	10pz/box; 20pz/conf
DYNJE4547	Coperture: 70 x 130 cm   60 x 115 cm Copertura C-arm: 45 x 183 cm	20pz/conf
DYNJE4556	Superiore: 51-82 x 130 cm Inferiore: 53-46 x 134 cm	10pz/box; 20pz/conf

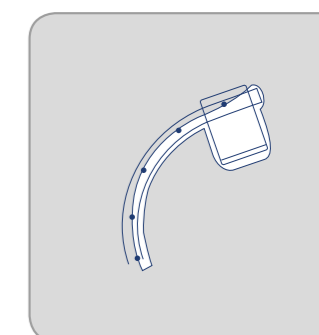
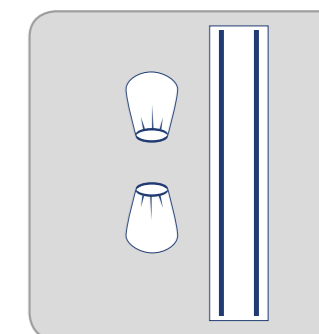

## COPRI FLUOROSCOPIO

### DESCRIZIONE

- Due strisce adesive per le chiusure, con 2 strisce adesive per fissaggio ottimale
- Film trasparente, drappeggiabile

Codice	Dimensioni	Confezionamento
ICE1012	91 cm x 111 cm Area adesiva (2): 91 cm x 1.2 cm Strisce adesive: 5 cm x 10 cm	10pz/box; 40pz/conf

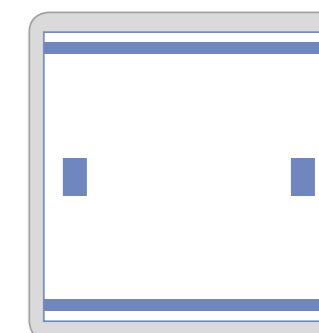

# Coperture apparecchiature

## COPRI ARCO C UNIVERSALE

### DESCRIZIONE

- Tre strisce adesive per il fissaggio
- Film trasparente e drappeggiabile

ICE4400R:

- Ha due elastici senza lattice per una maggiore sicurezza e stabilita'

Codice	Dimensioni	Confezionamento
ICE4400	104 x 188 cm	20/conf
ICE4400R	104 x 188 cm	20/conf
ICE4405	90 x 225 cm	75/conf

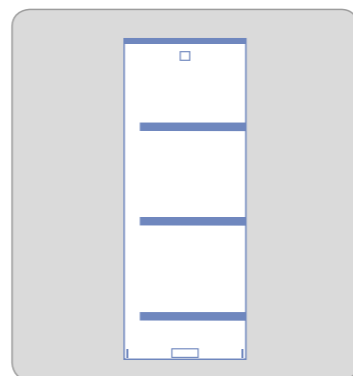

## COPERTURE ARCO C INTEGRATE

### DESCRIZIONE

- Quattro strisce adesive per il fissaggio
- Film trasparente e drappeggiabile
- Sagomato per adattarsi completamente al braccio a C

Codice	Dimensioni	Confezionamento
ICE4430	152 x 267 cm	20/conf

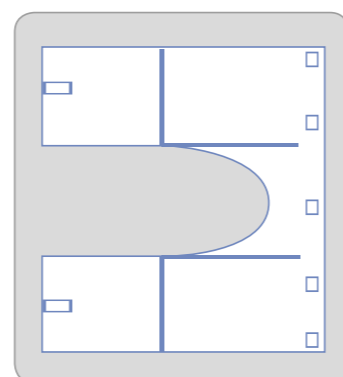

## COPERTURE MINI ARCO C

### DESCRIZIONE

- Posizionamento stabile per fascia elastica sul retro
- Tre strisce adesive per ulteriore fissaggio
- Film trasparente e drappeggiabile

ICE4410: adatto ai modelli a mini C con braccio Fluoroscan®

ICE4420: adatto ai modelli mini C-arm Fluoroscan e OEC6600 / 6800

Codice	Dimensioni	Confezionamento
ICE4410	137 x 160 cm	20/conf
ICE4420	137 x 216 cm	20/conf

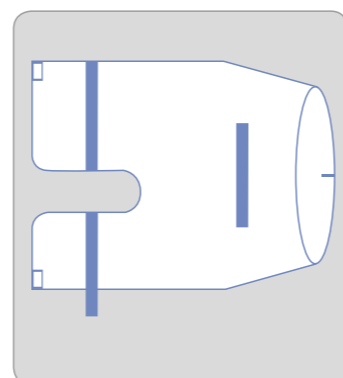

# Coperture apparecchiature

## SET COPERTURA COMPLETA ARCO C

### DESCRIZIONE

- Film trasparente e drappeggiabile
- Fasce prive di lattice

Codice	Dimensioni	Confezionamento
ICE4500	(1) Intensificatore: 91 x 91 cm (1) Copertura Arco C: 41 x 218 cm (1) Copertura pedale: 46 x 41 cm (1) Copri amplificatore: 71 x 31 cm	20/conf
ICE8130	Copertura Arco C: (1): 10/14 x 225 cm (2): Copribrillanza 75 x 90 cm	20/conf
ICE8132	Copertura Arco C: (1): 10/14 x 225 cm (1): Copribrillanza 75 x 90 cm	20/conf
ICE8230	Copertura Arco C: (1): 8/10 x 205 cm (2): Copribrillanza 75 x 75 cm	20/conf
ICE8232	Copertura Arco C: (1): 8/10 x 205 cm (1): Copribrillanza 75 x 75 cm	20/conf
ICE8330	Copertura Arco C: (1): 8/10 x 180 cm (2): Copribrillanza 75 x 75 cm	20/conf
ICE8332	Copertura Arco C: (1): 8/10 x 205 cm (1): Copribrillanza 75 x 75cm	20/conf

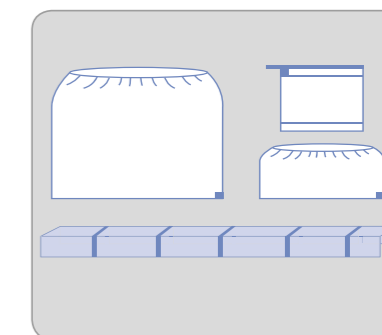

## COPERTURA TELECOMANDO

### DESCRIZIONE

- Copertura in film trasparente
- Chiusura superiore a zip

Codice	Dimensioni	Confezionamento
DYNJE4635	10 x 28 cm	50ea/box; 200ea/conf
DYNJE4641	18 x 35 cm	50ea/box; 200ea/conf

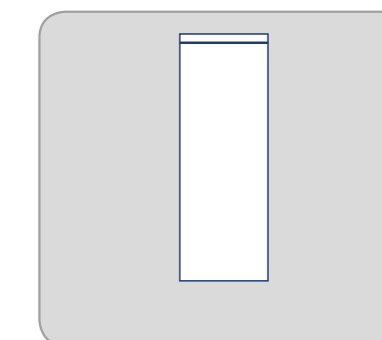

## COPRIVIDEO CAMERA

### DESCRIZIONE

- Striscia adesiva regolabile per consentire un posizionamento stabile
- Striscia adesiva alla base per ulteriore fissaggio
- Film trasparente e drappeggiabile
- Copertura del cavo

Codice	Dimensioni	Confezionamento
ICE4250	13 x 244 cm rovescio	25/conf
ICE4300	23 x 244 cm rovescio	25/conf
ICE4240	13 x 240 cm piega telescopica con cartellino	25/conf
ICE4260	15 x 240 cm con anello	25/conf
ICE4270	14 x 244 cm fisarmonica	25/conf
ICE4200	18 x 244 cm con elastico	25/conf
ICE4100	8 x 200 cm	25/conf
ICE4245	18 x 250 cm piega telescopica con cartellino	25/conf

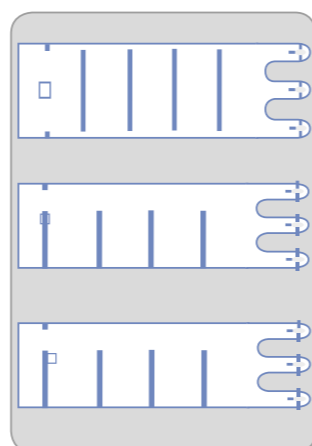
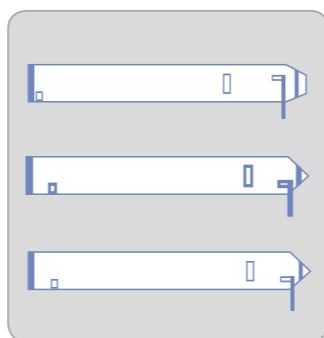

# Coperture apparecchiature

## COPERTURE MICROSCOPIO

### DESCRIZIONE

- Tutti sono in film trasparente e drappeggiabile

ICE5010, ICE5040:

- Adatto per obiettivi da 48 mm (Zeiss® OPMI)
- Tre strisce adesive per il fissaggio
- Adatto a un paio di oculari

ICE5200, ICE5210, ICE5030:

- Adatto ad obiettivi da 65 mm (Zeiss® MD)
- Tre strisce adesive per il fissaggio
- Adatto a tre paia di oculari

ICE5220:

- Adatto ad obiettivi da 65 mm (Zeiss® MD)
- Cinque strisce adesive per il fissaggio
- Adatto a tre paia di oculari

ICE5300, ICE5330:

- Adatto per obiettivi da 68 mm (Leica®)
- Tre strisce adesive per il fissaggio
- Adatto a tre paia di oculari

Codice	Dimensioni	Confezionamento
<b>Adatto per lenti 48 mm (Zeiss® OPMI)</b>		
ICE5010	51 x 163 cm	20/conf
ICE5040	51 x 267 cm	40/conf
<b>Adatto per lenti 65 mm (Zeiss® MD)</b>		
ICE5020	104 x 305 cm	10/conf
ICE5200	117 x 203 cm	10/conf
ICE5030	117 x 305 cm	10/conf
ICE5210	117 x 267 cm	10/conf
ICE5220	137 x 381 cm	10/conf
<b>Adatto per lenti 68 mm (Leica®)</b>		
ICE5300	104 x 163 cm	10/conf
ICE5320	137 x 267 cm	10/conf
ICE5330	137 x 381 cm	10/conf

# Coperture apparecchiature

## COPERTURA CASSETTE RX

### DESCRIZIONE

- Film trasparente e drappeggiabile

ICE4010:

- La rimozione facilita la tecnica sterile

Codice	Dimensioni	Confezionamento
ICE4000	Large: 61 x 102 cm	20/conf
ICE4010	Standard con liner: 61 x 64 cm	48/conf
ICE4050	Standard: 61 x 64 cm	50/conf

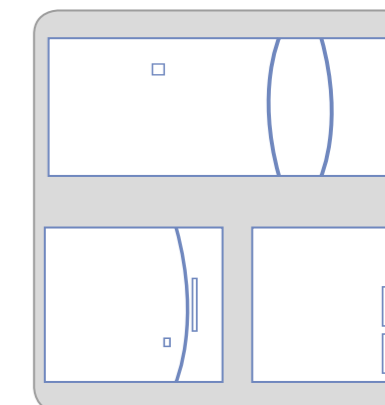

## SET PER COPERTURA SONDE

### DESCRIZIONE

- 1 Coprisonda soffice e drappeggiabile
- 1 Gel ultrasuoni alta qualità sterile
- 2 Elastici per sicurezza

Codice	Dimensioni	Confezionamento
<b>Kits con gel</b>		
ICE5900	10 x 122 cm	20/conf
ICE5910	15 x 61 cm	20/conf
ICE5920	15 x 122 cm	20/conf
ICE5930	15 x 244 cm	20/conf
<b>Coperture senza gel</b>		
ICE18120	18 x 120 cm	20/conf
ICE1830	18 x 30 cm	20/conf
ICE1880	18 x 80 cm	20/conf



Poliuretano di alta qualità morbido e drappeggiabile per adattarsi al trasduttore. Con una finitura liscia per una facile applicazione. La brillantezza opaca aiuta a prevenire l'abbagliamento.

## COPERTURA BOLLITORE

### DESCRIZIONE

- Film trasparente
- Lamina di alluminio rivestita
- Resistenza termica fino a 60 °C

Codice	Dimensioni	Confezionamento
DYNJE7000	68 x 86 cm	40/conf

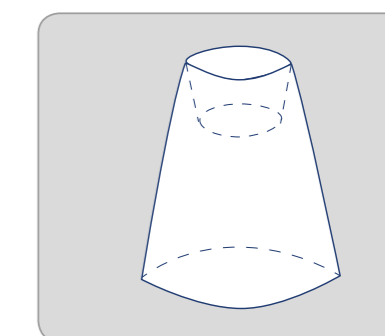

## Invisishield cross reference

PAGINA	DESCRIZIONE	CODICE PRODOTTO MEDLINE	CODICE PRODOTTO 3M*	CODICE PRODOTTO MICROTEK*
3	Teli minori	IDE1000	1000	ISO1000
4	Sacche isolamento	ICE1003	1003	ISO1003
3	Telino adesivo	IDE1010	1010	ISO1010
9	Teli isolamento	IDE1014	1014	N/A
7	Teli Polietilene U	IDE1015	1015	ISO1015
6	Sacche raccolta liquidi	IDE1016	1016	ISO1016
9	Telo isolamento verticale	IDE1017	1017	5960
9	Telo isolamento verticale large	IDE1017W	N/A	6960
5	Tasche portastrumenti	IDE1018	1018	ISO1018
5	Tasche portastrumenti da videolaparoscopia	IDE1018L	1018L	N/A
7	Telo U in polietilene	IDE1019	1019	ISO1019
10	Telo apertura	IDE1020	1020	ISO1020
11	Teli oftalmici con sacca	IDE1023	1023	N/A
11	Teli oftalmici fenestrati con sacca	IDE1024	1024	ISO1024
11	Teli	IDE1030	1030	ISO1030
14	Film incisione	32020	1035	ISO1035
14	Film incisione	34040	1040	ISO1040
14	Film incisione	37045	1050	ISO1050
14	Film incisione	38080	1051	ISO1051
12	Teli oftalmici con film incisione e sacca	IDE1061	1061	ISO1061
7	Sacche raccolta liquidi per chirurgia della spalla	DYNJSD1067	1067	ISO1067
13	Teli Urologici	IDE1071	1071	ISO1071
13	Teli fenestrati	IDE1072	1072	ISO1072
8	Sacche raccolta liquidi ad U	DYJPEFP090	N/A	N/A
6	Tasche portastrumenti	DYJPEISTPOM1	N/A	N/A
5	Tasche portastrumenti	DYJPEISTPOM2	N/A	N/A
6	Tasche portastrumenti	DYJPEISTPOM3	N/A	N/A



Tutti i prodotti sono latex free e sterili se non specificatamente indicato nella descrizione



Adesivo



Film Opaco



Film trasparente

## Dermadine® cross reference

TIPO DI FILM	DESCRIZIONE	CODICE PRODOTTO MEDLINE	CODICE PRODOTTO 3M*
PU	Telo incisione sterile 15 x 20 cm con area adesiva 10x20cm impregnato con sostanza idofora	42020	6635
PU	Telo incisione sterile 44 x 35 cm con area adesiva 34 x 35 cm impregnato con sostanza idofora	44040	6640
PU	Telo incisione sterile 66 x 60 cm con area adesiva 56 x 60 cm impregnato con sostanza idofora	48060	6648
PU	Telo incisione sterile 66 x 45 cm con area adesiva 56 x 45 cm impregnato con sostanza idofora	47045	6650
PU	Telo incisione sterile 66 x 85 cm con area adesiva 56 x 85 cm impregnato con sostanza idofora	48080	6651
PU	Telo incisione sterile 30 x 20 cm con area adesiva 26 x 20 cm impregnato con sostanza idofora	42020	6661EZ
PU	Telo incisione sterile 60 x 35 cm con area adesiva 35 x 35 cm impregnato con sostanza idofora	44040	6640EZ
PU	Telo incisione sterile 90 x 60 cm con area adesiva 60 x 60 cm impregnato con sostanza idofora	48060	6648EZ
PU	Telo incisione sterile 90 x 45 cm con area adesiva 60 x 45 cm impregnato con sostanza idofora	47045	6650EZ
PU	Telo incisione sterile 90 x 85 cm con area adesiva 60 x 85 cm impregnato con sostanza idofora	48080	6651EZ

## Dermadrape® cross reference

TIPO DI FILM	DESCRIZIONE	CODICE PRODOTTO MEDLINE	CODICE PRODOTTO 3M*
PE	Telo incisione sterile 15 x 20 cm con area adesiva 10 x 20 cm	32020	1035
PE	Telo incisione sterile 29 x 25 cm con area adesiva 19 x 25cm	32020	1037
PE	Telo incisione sterile 60 x 35 cm con area adesiva 35 x 35 cm	34040	1040
PE	Telo incisione sterile 82 x 45 cm con area adesiva 35 x 35 cm	37045	1050
PE	Telo incisione sterile 82 x 85 cm con area adesiva 60 x 85 cm	38080	1051
PU	Telo incisione sterile 20 x 20 cm con area adesiva 10 x 20 cm	32020	2035
PU	Telo incisione sterile 38 x 25 cm con area adesiva 28 x 25 cm	33525	2037
PU	Telo incisione sterile 38 x 41 cm con area adesiva 28 x 41 cm	34040	2040
PU	Telo incisione sterile 60 x 45 cm con area adesiva 50 x 45 cm	35050	2045
PU	Telo incisione sterile 90 x 60 cm con area adesiva 60 x 60 cm	38060	2050
PU	Telo incisione sterile 90 x 85 cm con area adesiva 60 x 85 cm	38080	2051



Per maggiori informazioni sui prodotti, visitate il sito [www.medline.eu/it](http://www.medline.eu/it) o contattate il personale di zona.



**ALWAYS  
ON.**

**Medline International Italy s.r.l. Unipersonale**

Piazzale della Resistenza 3  
50018 Scandicci  
Firenze  
Italia

Tel.: +39 55 776 65 11  
Fax: +39 55 34 01 12

[www.medline.eu/it](http://www.medline.eu/it)  
[it-customerservice@medline.com](mailto:it-customerservice@medline.com)

**Medline International Switzerland Sàrl**

1 Place de Longemalle  
1204 Ginevra  
Svizzera

Tel. +41 848 244 433  
Fax. +41 848 244 100

[www.medline.eu/it](http://www.medline.eu/it)  
[ch-customerservice@medline.com](mailto:ch-customerservice@medline.com)



Scansiona il QR  
code per ulteriori  
informazioni

Dermadine e Dermadrape sono dispositivi medici di classe IIa sterili.

I teli proteggi ferita sono dispositivi medici di classe IIa sterile.

Tutti gli altri prodotti elencati sono dispositivi medici di classe I sterili.

Prima dell'utilizzo, consultare le istruzioni per l'uso e le precauzioni sulla relativa etichettatura.



Trasfer Loc Bostriolo  
S.P. Km 5,100  
52020 Castelfranco di Sopra  
(AR) Italia



Medline International France SAS,  
5 Rue Charles Lindbergh,  
44110 Châteaubriant, France



Medline International France SAS,  
5 Rue Charles Lindbergh,  
44110 Châteaubriant, France



0373 Istituto Superiore di Sanità



2797 (BSI)



2797 (BSI)

Tutti i diritti riservati. Ci riserviamo il diritto di correggere gli eventuali errori verificatisi.

© 2019 Medline Industries, Inc. Medline è un marchio registrato di Medline Industries, Inc. ML164-IT03 10/2019.