

Champs Invisishield™

Des produits uniques pour améliorer la prise en charge du patient tout en sécurité

Présentation générale

Les champs de spécialité Invisishield Medline sont conçus pour faciliter le travail des praticiens, tout en améliorant la sécurité des patients et de l'équipe médicale.

LES CHAMPS INVISISHIELD

Les champs Invisishield Medline sont conçus à partir d'une matière transparente, permettant aux praticiens de garder une visibilité sur l'anatomie autour de la zone d'incision, ainsi que sur le matériel. Cette matière imperméable et ultra-résistante offre une protection optimale et présente une excellente drapabilité.

TRANSPARENT, IMPERMÉABLE ET SOUPLE

Une large gamme de champs et accessoires qui pourront trouver leur place dans toutes les spécialités chirurgicales.

- Transparent: pour garder une bonne visibilité autour de la zone d'incision.
- Imperméable: Fabriqué à partir d'un film polyéthylène ou polyuréthane très résistant, le drapage Invisishield offre une excellente protection contre les fluides.
- Souple: le drapage Invisishield est fabriqué à partir de matières souples et confortables pour une excellente drapabilité.

DES CARACTÉRISTIQUES PRATIQUES

Ce drapage présente des caractéristiques conçus pour faciliter le travail des praticiens au quotidien. Par exemple, nos poches de recueil de fluides sont équipées de languettes se trouvant sur la bande protectrice de l'adhésif, permettant ainsi un retrait facile. Les connecteurs d'aspiration prédécoupés refermables évitent de percer ou découper l'embout, permettant ainsi un gain de temps.

INVISISHIELD

Accessoires divers	3-6
Champs d'orthopédie	7-9
Champs d'ophtalmologie	10-12
Autres drapage	13
Champ à inciser Dermadine®/ Dermadrape®	14
Housses de protection d'équipements	15-21

CROSS REFERENCE

Tableau des équivalences	22-23
--------------------------	-------

Accessoires divers

CHAMPS DE BORDURE

DESCRIPTION

- Adhésif de qualité sans résidus
- Bande protectrice de l'adhésif ultra-résistante et sans relargage particulière
- Film résistant souple, avec finition anti-reflet

UTILISATION

Préparation, garrot et champ de protection, quadrillage du site d'incision, séparation des zones stériles et non stériles, protection contre les fluides, surface sans relargage particulière.

Référence	Dimensions	Conditionnement
IDE1000	45 x 30 cm Adhésif: 45 x 5.1 cm	10 unités/boite; 40 unités/carton
IDE1010	45 x 61 cm Adhésif: 45 x 5.1 cm	10 unités/boite; 40 unités/carton



Protecteur facile à retirer Adhésif renforcé, réduit le risque de plis lors de la pose.

Accessoires divers

SAC CHIRURGICAL

DESCRIPTION

- Matière transparente, souple et résistant, doté d'un fond sans couture
- Fermeture facile par un cordon en coton
- Fermeture coulissante pour une sécurité accrue

UTILISATION

Contenant sans relargage particulière, pour isoler du matériel biologique ou opératoire.

Référence	Dimensions	Conditionnement
ICE1003	50 x 50 cm	10 unités/boite; 40 unités/carton

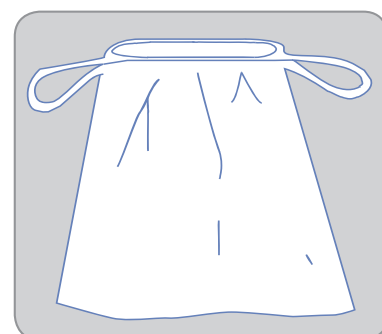

POCHE DE RECUEIL DES FLUIDES AVEC EMBOUT D'ÉVACUATION

DESCRIPTION

- Large bande adhésive pour une meilleure adhérence
- Adhésif puissant et sans résidus
- Bande protectrice de l'adhésif ultra-résistante en papier siliconé, sans relargage particulière
- Barre malléable pour une ouverture de la poche adaptée
- Microtamis améliorant le système de filtration
- Connecteur d'aspiration prédécoupé avec bouchon
- Film polyéthylène épais avec finition antireflet

UTILISATION

Urologie, gynécologie, orthopédie, neurologie, chirurgie générale

Référence	Dimensions	Conditionnement
IDE1016	50 x 50 cm Adhésif: 50 x 15 cm	40 unités/carton



Barre malléable pour adapter l'ouverture de la poche

Accessoires divers

POCHES À INSTRUMENTS

DESCRIPTION

- Deux compartiments pour les instruments
- Adhésif puissant pour une bonne adhésivité sur les textiles et matières non tissées
- Film épais mat avec finition antireflet

UTILISATION

Orthopédie, neurologie

Référence	Dimensions	Conditionnement
IDE1018	17 x 29 cm Adhésif (2): 17 x 3.8 cm	10 unités/boite; 40 unités/carton

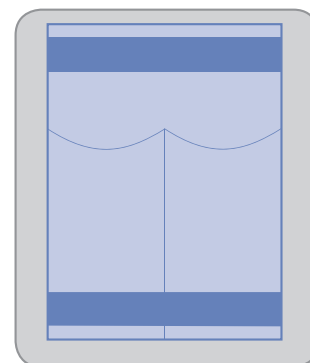

POCHES A INSTRUMENTS DE COELIOSCOPIE

DESCRIPTION

- 3 compartiments profonds
- Adhésif puissant pour une bonne accroche sur les textiles et matières non tissées
- Film épais mat avec finition antireflet

UTILISATION

Orthopédie, neurologie

Référence	Dimensions	Conditionnement
IDE1018L	25 x 47 cm Adhésif (2): 25 x 5 cm	10 unités/boite; 40 unités/carton

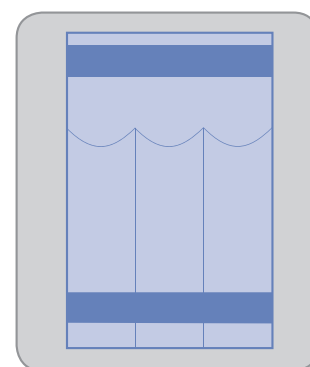

Accessoires divers

POCHES À INSTRUMENTS

DESCRIPTION

- 1 compartiment large et 1 compartiment étroit
- Adhésif puissant pour une bonne tenue sur les textiles et matières non tissées
- Film en polyéthylène transparent et résistant

UTILISATION

Orthopédie, neurologie, chirurgie générale

Référence	Dimensions	Conditionnement
DYJPEISTPOM1	33 x 41 cm Adhésif: 41 x 5 cm	100 unités/carton
DYJPEISTPOM2	33 x 41 cm Adhésif: 41 x 5 cm	100 unités/carton
DYJPEISTPOM3	43 x 48 cm 2 adhésifs: 43 x 5 cm	60 unités/carton
O4A040CE	33 x 51 cm Adhésif: 51x5cm	180 ea/cs

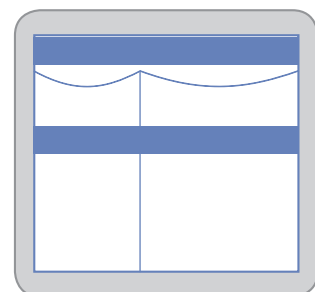
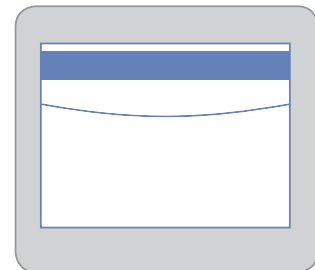
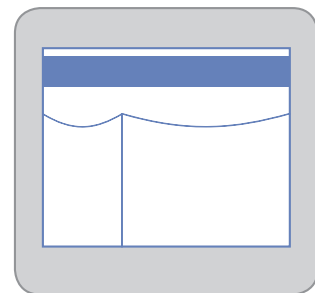

POCHE DE RECUEIL DE FLUIDES

DESCRIPTION

- Adhésif puissant et sans résidus
- Bande protectrice de l'adhésif ultra-résistant en papier siliconé sans relargage particulière
- Barre malléable pour une poche de recueil plus performante

UTILISATION

ORL, chirurgie générale

Référence	Dimensions	Conditionnement
IDE2114	30.5 x 27.9 cm Adhésif: 30.5 x 2.5 cm	10 unités/boîte; 40 unités/carton

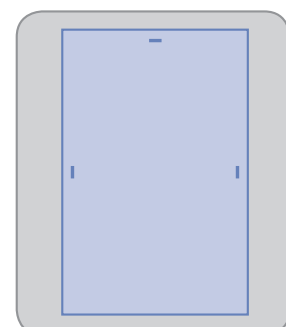

CHAMPS DE PROTECTION TRANSPARENTS

Référence	Dimensions	Conditionnement
ICE2158	46 x 61 cm, adhésif	40 unités/carton
ICE2008	137 x 229 cm	20 unités/carton
ICE35975	150 x 190 cm	40 unités/carton

Champs d'orthopédie

CHAMP FENDU TRANSPARENT

DESCRIPTION

- Large adhésif en U
- Adhésif de haute qualité, sans résidus, offrant une excellente accroche
- Film de polyéthylène mat, avec finition antireflet, souple et résistant
- Bande protectrice de l'adhésif en papier siliconé à retrait facile

UTILISATION

Rachis, arthroscopie, hanche, genou, épaule, chirurgie crânienne

Référence	Dimensions	Conditionnement
IDE1015	121 x 132 cm Adhésif: 25 x 48 cm	10 unités/boîte; 40 unités/carton
IDE1019	121 x 180 cm Adhésif: 25 x 48 cm Adhésif en U: 15 x 48 cm	10 unités/boîte; 40 unités/carton

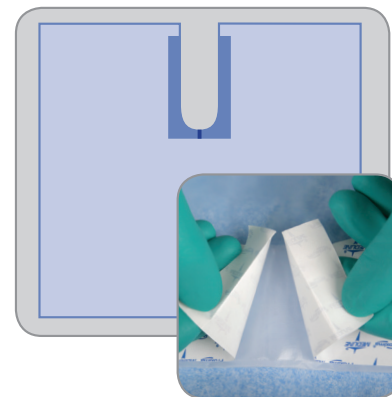

Bande protectrice en deux parties avec languettes non-adhésives pour faciliter le retrait

POCHE DE RECUEIL POUR L'ÉPAULE

DESCRIPTION

- Fenêtre ovale fendue et adhésive
- Adhésif puissant et sans résidus
- Film polyéthylène épais avec finition mat antireflet pour une résistance accrue
- Deux barres malléables et un contour avec une bande en mousse pour plus de performance
- Deux connecteurs d'aspiration munis de bouchons pour un meilleur contrôle des fluides

UTILISATION

Arthroscopie et prothèse d'épaule

Référence	Dimensions	Conditionnement
IDE1067	91 x 73 cm Adhésif: 25 x 48 cm Fenêtre: 19 x 25 cm	24 unités/carton

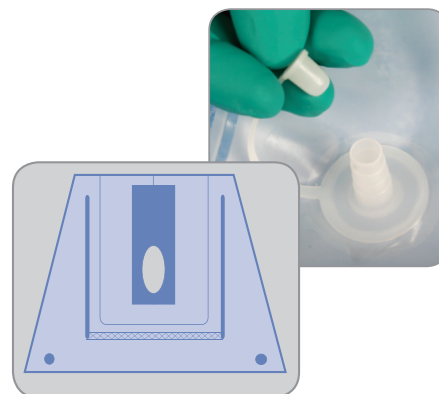

Connecteur d'aspiration avec bouchon obturateur. Evite de couper ou percer le connecteur pour permettre l'évacuation des fluides, et facilite l'arrêt de l'écoulement à la fin de l'intervention.

Champs d'orthopédie

POCHE DE RECUEIL EN U

DESCRIPTION

- Puissant adhésif en U, sans résidus
- Trois barres malléables pour une bonne tenue
- Film en polyéthylène transparent et résistant, facile à mettre en place

UTILISATION

Arthroscopie d'épaule, orthopédie, chirurgie du crâne

Référence	Dimensions	Conditionnement
DYJPEFP090	76 x 112 cm Adhésif: 25 x 51 cm U: 15 x 46 cm	25 unités/carton

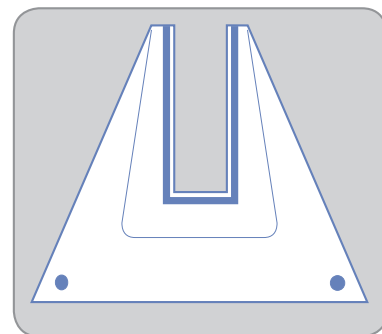

CHAMP D'ISOLATION VERTICAL

DESCRIPTION

- Bande adhésive supérieure à retrait facile
- Film à inciser adhésif et sans résidus
- Film en polyéthylène transparent et résistant

UTILISATION

Brochage, hanche par voie antérieure

Référence	Dimensions	Conditionnement
IDE1014	317 x 213 cm Adhésif: 49 x 25 cm Bande adhésive: 317 x 1.3 cm	5 unités/boite; 15 unités/carton

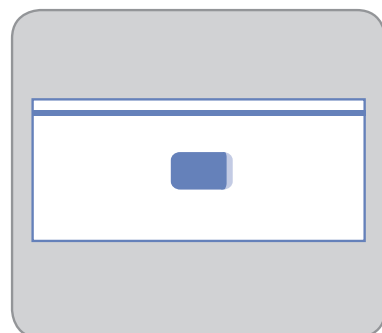

Champs d'orthopédie

CHAMPS D'ISOLATION VERTICALE AVEC POCHE

DESCRIPTION

- Adhésif puissant et sans résidus
- Film en polyéthylène transparent et résistant
- Deux passe-tubulures et poches à instruments pour un site opératoire organisé
- Large poche de recueil de fluides avec tamis et connecteur d'aspiration muni d'un bouchon pour un meilleur contrôle des fluides

UTILISATION

Brochage, hanche par voie antérieure, néphroscopie

Référence	Dimensions	Conditionnement
IDE1017	317 x 213 cm Zone à inciser: 49 x 25 cm Bande adhésive: 317 x 1.3 cm Poche de recueil: 51 x 51 cm	15 unités/carton
IDE1017W	317 x 254 cm Zone à inciser: 85.1 x 27.9 cm Bande adhésive: 317 x 1.3 cm Poche de recueil: 69.9 x 94 cm	15 unités/carton

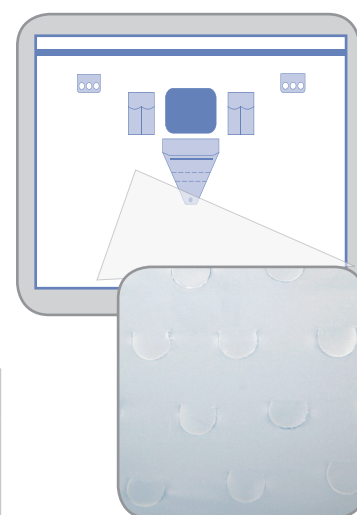

Filtre de qualité supérieure:
· Perforations de très petit diamètre et grande densité
· Emplacement profond du filtre pour une évacuation rapide

Champs d'ophtalmologie

CHAMPS FENÊTRÉS

DESCRIPTION

- Fenêtre ronde adhésive
- Bande protectrice de l'adhésif ultra-résistante en papier siliconé, sans relargage particulière
- Film polyéthylène souple avec finition mate antireflet

UTILISATION

Petites chirurgies, ophtalmologie, chirurgie plastique

Référence	Dimensions	Conditionnement
IDE1020	40 x 40 cm Zone adhésive: 12 x 12 cm Fenêtre: 6 cm de diamètre	10 unités/boîte; 40 unités/carton

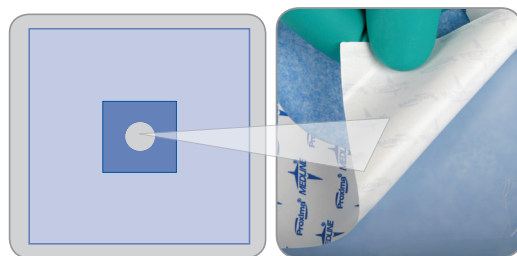

Bande protectrice facile à retirer.

CHAMPS D'OPHTALMOLOGIE

DESCRIPTION

- Film à inciser compatible avec la peau
- Sans relargage particulière, résistant à la traction
- 2 bandes adhésives additionnelles
- Barre maléable
- Film mat anti-buée souple

UTILISATION

Cataracte, chirurgie vitréorétinienne, chirurgie cornéenne

Référence	Dimensions	Conditionnement
IDE1023	48 x 41 cm Zone adhésive: 12 x 10 cm 2 bandes adhésives: 5 x 5 cm	10 unités/boîte; 40 unités/carton

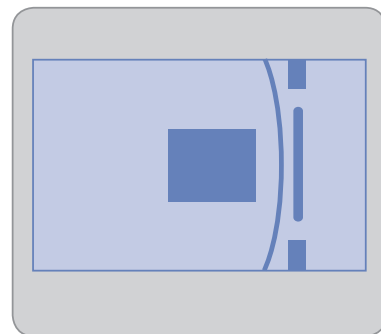

Champs d'ophtalmologie

CHAMPS D'OPHTALMOLOGIE AVEC POCHE

DESCRIPTION

- Fenêtre ovale adhésive adaptée à la peau du visage
- Bande protectrice de l'adhésif ultra-résistante en papier siliconé, sans relargage particulière
- Deux languettes adhésives supplémentaires
- Barre malléable pour un meilleur contrôle des fluides
- Film polyéthylène mat et souple, avec finition antireflet

UTILISATION

Cataracte, chirurgie vitréorétinienne, chirurgie cornéenne

Référence	Dimensions	Conditionnement
IDE1024	48 x 41 cm Zone adhésive: 6 x 3.5 cm 2 bandes adhésives: 5 x 5 cm Fenêtre: 6 x 3.5 cm	10 unités/boîte; 40 unités/carton

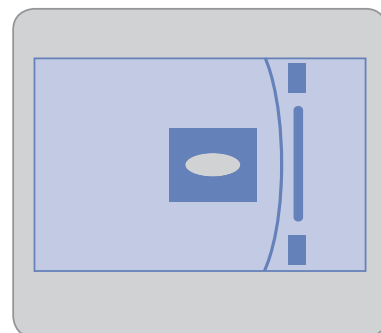

CHAMPS FENÊTRÉS

DESCRIPTION

- Fenêtre ovale adhésive
- Bande protectrice de l'adhésif ultra-résistante en papier siliconé, sans relargage particulière
- Film polyéthylène souple avec finition mate antireflet

UTILISATION

Ophthalmologie, ORL, chirurgie plastique

Référence	Dimensions	Conditionnement
IDE1030	83 x 129 cm Zone adhésive: 12 x 11 cm Fenêtre: 7 x 5 cm	10 unités/boîte; 40 unités/carton

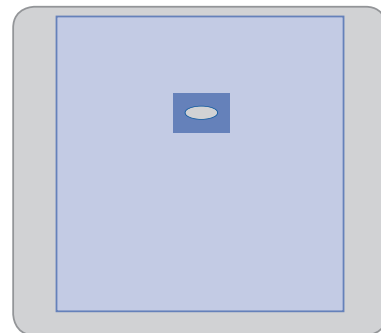

Champs d'ophtalmologie

CHAMP D'OPHTALMOLOGIE À INCISER AVEC POCHE

DESCRIPTION

- Surface d'incision adhésive
- Bande protectrice de l'adhésif ultra-résistante en papier siliconé, sans relargage particulière
- Film fin et conformable avec finition mate antireflet

UTILISATION

Cataracte, chirurgie vitréorétinienne

Référence	Dimensions	Conditionnement
IDE1061	121 x 129 cm Zone adhésive: 12 x 11 cm Poche de recueil: 30 x 27 cm	10 unités/boîte; 40 unités/carton

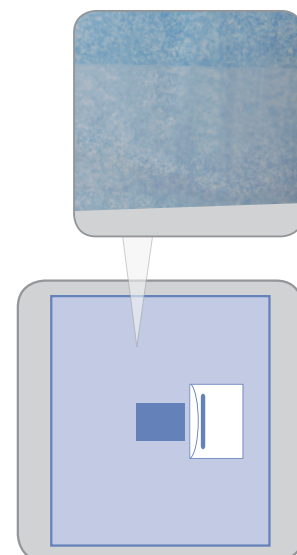

CHAMP D'UROLOGIE

DESCRIPTION

- Adhésif puissant et sans résidus
- Doigtier sans latex
- Film polyéthylène mat résistant, avec finition antireflet
- Bande protectrice de l'adhésif ultra-résistante en papier siliconé, sans relargage particulière

UTILISATION

Urologie et gynécologie

Référence	Dimensions	Conditionnement
IDE1071	60 x 91 cm Bande adhésive: 60 x 5 cm Doigtier: O.D. 10 x I.D. 3 cm	10 unités/boîte; 40 unités/carton

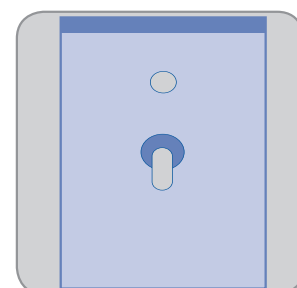

Drapage divers

POCHE DE RECUEIL AVEC FENÊTRE

DESCRIPTION

- Fenêtre ovale avec large zone adhésive
- Adhésif puissant et sans résidus
- Barre malléable pour un meilleur contrôle des fluides
- Film polyéthylène mat épais avec finition antireflet

UTILISATION

Gynécologie et ophtalmologie

Référence	Dimensions	Conditionnement
IDE1072	45 x 22 cm Surface adhésive: 30 x 22 cm Fenêtre: 11 x 9 cm	10 unités/boîte; 40 unités/carton

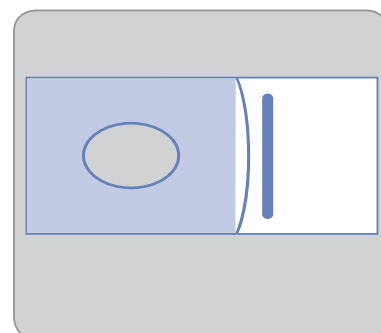

CHAMP ADHESIF TRANSPARENT

Référence	Dimensions	Conditionnement
5810CE	150 x 300 cm	17 unités/carton

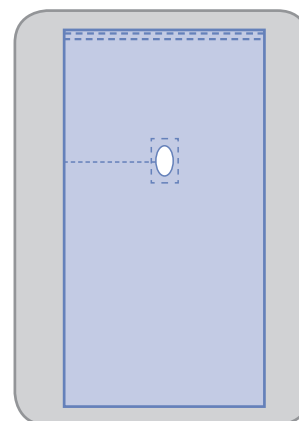

CHAMP DE PERIDURALE

Référence	Dimensions	Conditionnement
8461CE	60 x 100 cm, fenêtre adhésive de 9 cm de diam	150 unités/carton
8465CE	80 x 140 cm, fenêtre ovale adhésive 6 x 10 cm. Prédécoupé pour un retrait facile	30 unités/carton

POCHE DE CÉSARIENNE

DESCRIPTION

- Film à inciser respirant pour une bonne accroche tout au long de l'intervention
- Adhésif puissant et sans résidus
- Large mousse alvéolaire permettant un bon contrôle des fluides
- Poche de recueil circulaire pour retenir parfaitement les fluides
- Deux passe-tubulures pour un site opératoire organisé
- Film polyéthylène épais pour une meilleure résistance, mat, avec finition antireflet

UTILISATION

Césarienne, trauma, chirurgie générale

Référence	Dimensions	Conditionnement
IDE2057	91 x 76 cm Adhésif: 38 x 36 cm	10 unités/carton

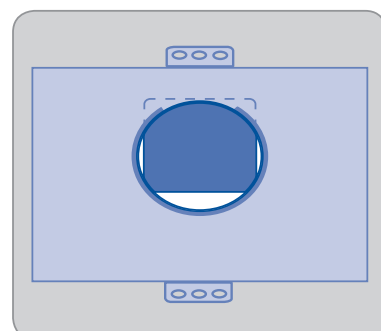

Champs à inciser Dermadine® & Dermadrape®

DESCRIPTION

- Film mat antibuée, souple et drapable
- Adhésif puissant et sans résidus
- Respirant et imperméable aux fluides
- Confortable et couvrant
- Champ à inciser résistant
- Champs Dermadine® imprégnés d'une solution anti-bactérienne
- Champs Dermadrape® transparent

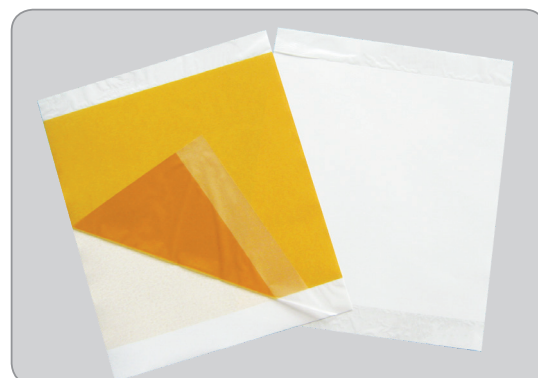

Référence Dermadine®		Dimensions	Conditionnement	Référence Dermadrape®	
42020		20 x 20 cm Adhésif: 15 x 20 cm	20 unités/boîte; 120 unités/carton	32020	
n/a		35 x 25 cm Adhésif: 30 x 25 cm	20 unités/boîte; 120 unités/carton	33525	
44040		40 x 40 cm Adhésif: 34 x 40 cm	15 unités/boîte; 90 unités/carton	34040	
n/a		50 x 48 cm Adhésif: 44 x 48 cm	15 unités/boîte; 90 unités/carton	35050	
47045		70 x 45 cm Adhésif: 60 x 45 cm	15 unités/boîte; 90 unités/carton	37045	
48060		80 x 60 cm Adhésif: 60 x 60 cm	10 unités/boîte; 60 unités/carton	38060	
48080		80 x 80 cm Adhésif: 70 x 80 cm	10 unités/boîte; 60 unités/carton	38080	

Housses de protection d'équipement

HOUSSE D'AMPLIFICATEUR DE BRILLANCE CIRCULAIRE

DESCRIPTION

- Film polyéthylène transparent souple
- Élastique sans latex
- Polyvalent: souvent utilisé pour isoler l'émetteur de rayons X ou autres équipements

Référence	Dimensions	Conditionnement
ICE60020S	25 x 55 cm	25 unités/carton
ICE60028S	35 x 70 cm	25 unités/carton
ICE60030S	40 x 80 cm	25 unités/carton
ICE60040S	50 x 100 cm	25 unités/carton
ICE60050S	60 x 120 cm	25 unités/carton
ICEBBG070	65 x 130 cm	50 unités/carton
ICE60060S	70 x 165 cm	10 unités/carton

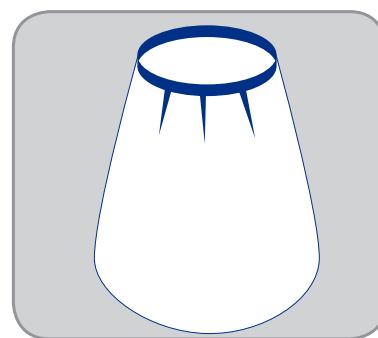

HOUSSE D'AMPLIFICATEUR DE BRILLANCE RECTANGULAIRE

DESCRIPTION

- Film polyéthylène transparent souple
- Élastique sans latex
- Polyvalent: souvent utilisé pour isoler l'émetteur de rayons X ou autres équipements

Référence	Dimensions	Conditionnement
ICE63036R	76 x 91 cm	25 unités/carton
ICE63628R	91 x 71 cm	25 unités/carton
ICE63636R	91 x 91 cm	25 unités/carton
ICEBBG095	95 x 85 cm	25 unités/carton
ICE63654S	95 x 130 cm	25 unités/carton
ICE64848S	122 x 122 cm	25 unités/carton
ICE65656S	142 x 142 cm	25 unités/carton

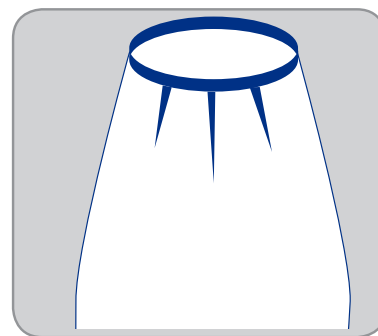

Housses de protection d'équipement

KITS POUR AMPLIFICATEURS DE BRILLANCE PHILIPS

DESCRIPTION

- Housse transparente pour émetteur/récepteur de rayons X
- Housse transparente pour arceau

DYNJE4526 pour les BV29/300

DYNJE4527 pour les BV300

DYNJE4530 pour les BV25/26

DYNJE4569 pour les Pulsera/Endura

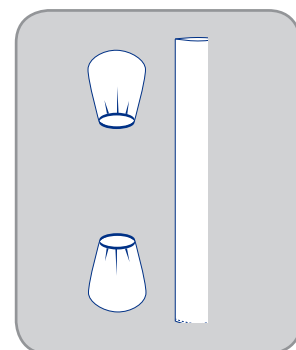

Référence	Dimensions	Conditionnement
DYNJE4526	Housse émetteur/récepteur: 60 x 115 cm 70 x 130 cm Housse d'arceau: 30 x 198 cm	10 unités/boite; 20 unités/carton
DYNJE4527	Housse émetteur/récepteur: 60 x 115 cm rect.: 95 x 85 cm Housse d'arceau: 30 x 198 cm	10 unités/boite; 20 unités/carton
DYNJE4530	Housse émetteur/récepteur: 60 x 115 cm Housse d'arceau: 30 x 198 cm	10 unités/boite; 20 unités/carton
DYNJE4569	Housse émetteur/récepteur: 60 x 115 cm 70 x 140 cm Housse d'arceau: 30 x 198 cm	10 unités/boite; 20 unités/carton

KITS POUR AMPLIFICATEURS DE BRILLANCE ZIEHM

DESCRIPTION

- Housse transparente émetteur/récepteur de rayons X
- Housse transparente pour arceau

A utiliser avec les sets SPTE-SS634

Référence	Dimensions	Conditionnement
DYNJE4531	Housse émetteur/récepteur: 60 x 115 cm 70 x 130 cm Housse d'arceau: 35 x 185 cm	10 unités/boite; 20 unités/carton

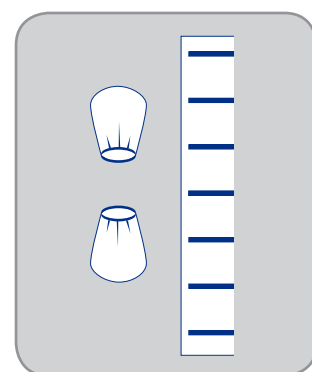

Housses de protection d'équipement

KITS POUR AMPLIFICATEURS DE BRILLANCE SIEMENS

DESCRIPTION

- Housse transparente pour émetteur/récepteur de rayon X
- Housse transparente pour arceau

DYNJE4532 pour les SIREMOBIL N4

- A utiliser avec les sets de démarrage SPTE-SS628
- Housse transparente avec système à clips

DYNJE4556 pour ISO-C/Arcadis/Orbic, 2 parties

Référence	Dimensions	Conditionnement
DYNJE4532	Housse émetteur/récepteur: 60 x 115 cm 60 x 115 cm Housse d'arceau: 35 x 183 cm	10 unités/boite; 20 unités/carton
DYNJE4547	Housse émetteur/récepteur: 70 x 130 cm 60 x 115 cm Housse d'arceau: 45 x 183 cm	20 unités/carton
DYNJE4556	Housse émetteur: 51-82 x 130 cm Housse récepteur: 53-46 x 134 cm	10 unités/boite; 20 unités/carton

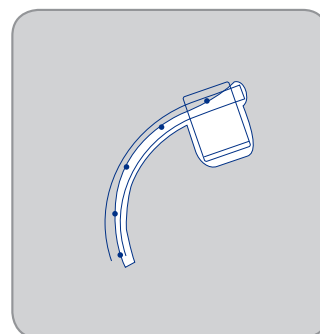
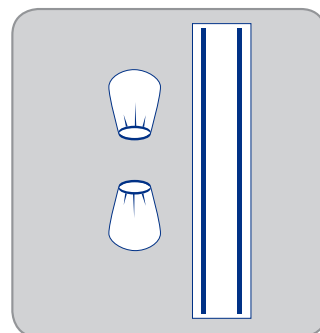

HOUSSE DE FLUOROSCOPE

DESCRIPTION

- Housse de fluoroscope avec deux bandes de fixation et deux carrés adhésifs pour l'ajustement
- Polyéthylène souple transparent

Référence	Dimensions	Conditionnement
ICE1012	91 x 111 cm Bandes adhésives (2): 91 x 1.2 cm Carrés adhésifs: 5 x 10 cm	10 unités/boite; 40 unités/carton

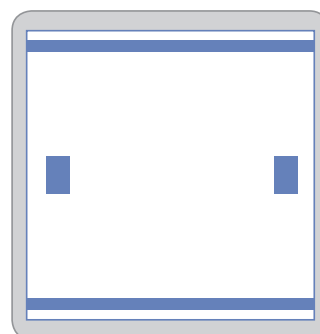

Housses de protection d'équipement

HOUSSE UNIVERSELLE POUR AMPLIFICATEUR DE BRILLANCE

DESCRIPTION

- Housse avec trois bandes adhésives pour la mise en place
- Polyéthylène souple transparent

ICE4400R:

- Avec deux élastiques additionnels (sans latex) pour la mise en place

Référence	Dimensions	Conditionnement
ICE4400	104 x 188 cm	20 unités/carton
ICE4400R	104 x 188 cm	20 unités/carton
ICE4405	90 x 225 cm	75 unités/carton

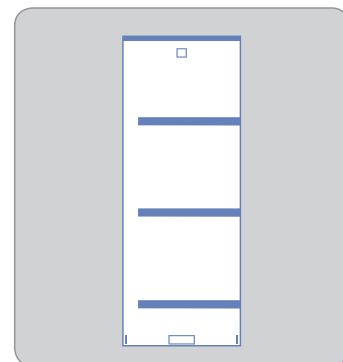

HOUSSE INTEGRALE D'AMPLIFICATEUR DE BRILLANCE

DESCRIPTION

- Quatre bandes adhésives
- Polyéthylène souple transparent
- Coupe arrondie adaptée à la forme de l'arceau

Référence	Dimensions	Conditionnement
ICE4430	152 x 267 cm	20 unités/carton

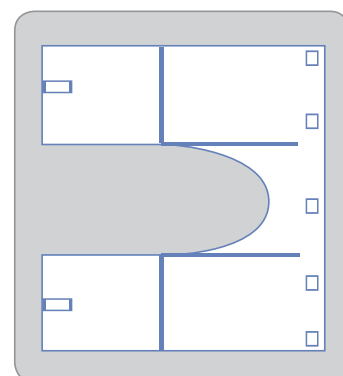

HOUSSE POUR MINI AMPLIFICATEUR DE BRILLANCE

DESCRIPTION

- Housse avec élastique à l'arrière de l'amplificateur
- Trois bandes d'ajustement adhésives
- Polyéthylène souple transparent

ICE4410: Pour modèles Fluoroscanner®

ICE4420: Pour modèles OEC6600/6800

Référence	Dimensions	Conditionnement
ICE4410	137 x 160 cm	20 unités/carton
ICE4420	137 x 216 cm	20 unités/carton

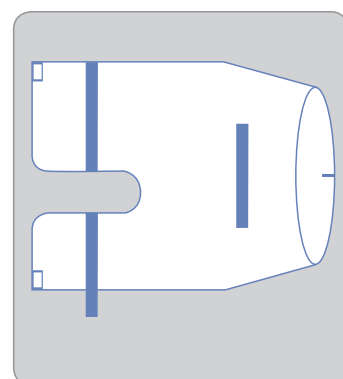

Housses de protection d'équipement

KIT POUR AMPLIFICATEUR DE BRILLANCE

DESCRIPTION

- Housse avec élastique (sans latex)
- Polyéthylène souple transparent

Référence	Dimensions	Conditionnement
ICE4500	Housse d'émetteur (1): 91 cm x 91 cm Housse d'arceau à clipser (1): 41 cm x 218 cm Housse de pédalier (1): 46 cm x 41 cm Housse de récepteur (1): 71 cm x 31 cm	20 unités/carton
ICE8130	Housse d'arceau (1): 10/14 x 225 cm Housse d'émetteur/récepteur (2): 75 x 90 cm	20 unités/carton
ICE8132	Housse d'arceau (1): 10/14 x 225 cm Housse d'émetteur/récepteur (1): 75 x 90 cm	20 unités/carton
ICE8230	Housse d'arceau (1): 8/10 x 205 cm Housse d'émetteur/récepteur (2): 75 x 75 cm	20 unités/carton
ICE8232	Housse d'arceau (1): 8/10 x 205 cm Housse d'émetteur/récepteur (1): 75 x 75 cm	20 unités/carton
ICE8330	Housse d'arceau (1): 8/10 x 180 cm Housse d'émetteur/récepteur (2): 75 x 75 cm	20 unités/carton
ICE8332	Housse d'arceau (1): 8/10 x 180 cm Housse d'émetteur/récepteur (2): 75 x 75 cm	20 unités/carton

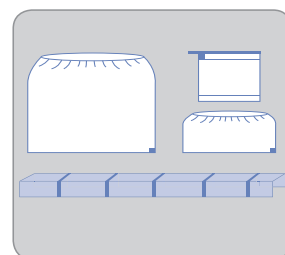

HOUSSE DE TÉLÉCOMMANDE

DESCRIPTION

- Fermeture type zip
- Polyéthylène souple transparent

Référence	Dimensions	Conditionnement
DYNJE4635	10 x 28 cm	50 unités/boîte; 200 unités/carton
DYNJE4641	18 x 35 cm	50 unités/boîte; 200 unités/carton

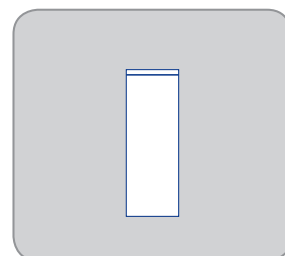

HOUSSE DE CAMÉRA

DESCRIPTION

- Housses avec bandes adhésive de fixation
- Bande adhésive pour l'étanchéité
- Polyéthylène souple transparent
- Housse de câble

Référence	Dimensions	Conditionnement
ICE4250	13 x 244 cm Télescopique	20 unités/carton
ICE4300	23 x 244 cm Télescopique	20 unités/carton
ICE4240	13 x 240 cm Télescopique avec cartonnette	20 unités/carton
ICE4260	15 x 240 cm avec anneau	20 unités/carton
ICE4270	14 x 244 cm accordéon	20 unités/carton
ICE4200	18 x 244 cm embout élastique	20 unités/carton
ICE4100	8 x 200 cm télescopique avec cartonnette	20 unités/carton
ICE4245	18 x 250 cm télescopique avec cartonnette	25 unités/carton

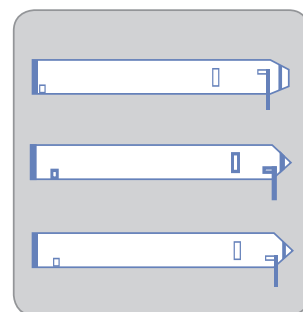

Housses de protection d'équipement

HOUSSES DE MICROSCOPE

DESCRIPTION

- Housses en polyéthylène souple transparent

ICE5010, ICE5040

- Une paire d'oculaires
- Lentilles de 48 mm (Zeiss® OPMI)
- Trois bandes adhésives d'ajustement

ICE5200, ICE5210, ICE5030

- Trois paires d'oculaires
- Lentilles de 65 mm (Zeiss® MD)
- Trois bandes adhésives d'ajustement

ICE5220

- Trois paire d'oculaires
- Lentilles de 65 mm (Zeiss® MD)
- Cinq bandes adhésives d'étanchéité

ICE5300, ICE5330

- Trois paire d'oculaire
- Lentilles de 68 mm (Leica®)
- Trois bandes adhésives d'étanchéité

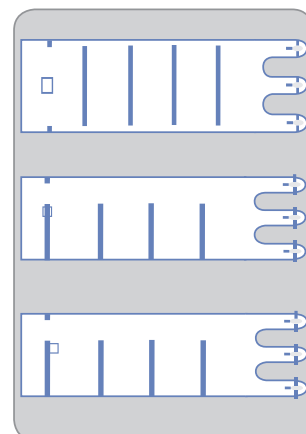

Référence	Dimensions	Conditionnement
Lentilles 48 cm (Zeiss® OPMI)		
ICE5010	51 x 163 cm	20 unités/carton
ICE5020	104 x 305 cm	10 unités/carton
ICE5040	51 x 267 cm	40 unités/carton
Lentilles 65 cm (Zeiss® MD)		
ICE5200	117 x 203 cm	10 unités/carton
ICE5030	117 x 305 cm	10 unités/carton
ICE5210	117 x 267 cm	10 unités/carton
ICE5220	137 x 381 cm	10 unités/carton
Lentilles 68 cm (Leica®)		
ICE5300	104 x 163 cm	10 unités/carton
ICE5320	137 x 267 cm	10 unités/carton
ICE5330	137 x 381 cm	10 unités/carton

Housses de protection d'équipement

HOUSSES DE CASSETTES

DESCRIPTION

- Housses en polyéthylène transparent

ICE4010:

- Avec bande protectrice pour faciliter la mise en place aseptique

Référence	Dimensions	Conditionnement
ICE4000	Large: 61 x 102 cm	20 unités/carton
ICE4010	standard avec bande protectrice: 61 x 64 cm	48 unités/carton
ICE4050	Standard: 61 x 64 cm	50 unités/carton

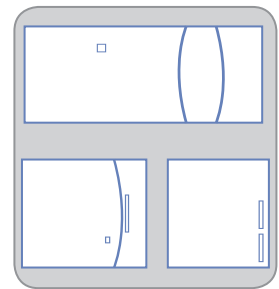

KIT D'ÉCHOGRAPHIE

DESCRIPTION

- housse de sonde - film souple et drapable
- 1 sachet de gel ultrason - gel stérile de haute qualité pour transducteur
- 2 élastiques - pour la mise en place

Référence	Dimensions	Conditionnement
Kits (avec gel ultrason)		
ICE5900	10 x 122 cm	20 unités/carton
ICE5910	15 x 61 cm	20 unités/carton
ICE5920	15 x 122 cm	20 unités/carton
ICE5930	15 x 244 cm	20 unités/carton
Housse (sans gel ultrason)		
ICE18120	18 x 120 cm	25 unités/carton
ICE1830	18 x 30 cm	25 unités/carton
ICE1880	18 x 80 cm	25 unités/carton



Polyuréthane de haute qualité

- Souple et drapable pour une meilleure mise en place sur l'appareil
- Finition lisse facilitant le drapage et le glissement de la sonde
- Film mat limitant les reflets

HOUSSE THERMIQUE

DESCRIPTION

- Film polyéthylène transparente
- Couche d'aluminium enduit
- Résistante jusqu'à une température de 60°C

Référence	Dimensions	Conditionnement
DYNJE7000	68 x 86 cm	40 unités/carton

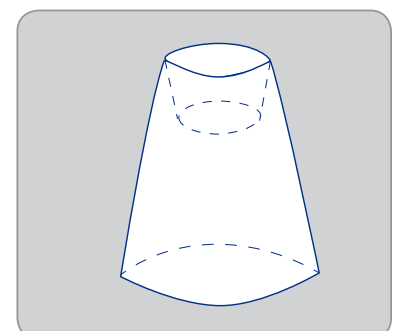

Équivalence Invisishield

PAGE	DESCRIPTION	RÉFÉRENCE MEDLINE	RÉFÉRENCE 3M®	RÉFÉRENCE MICROTEK®
3	Champ de bordure	IDE1000	1000	ISO1000
4	Sac d'isolation	ICE1003	1003	ISO1003
3	Champ de bordure	IDE1010	1010	ISO1010
8	Champ d'isolation vertical	DYNJSD1014	1014	n/a
7	Champ en U PE	IDE1015	1015	ISO1015
4	Poche de recueil de fluides	IDE1016	1016	ISO1016
9	Champ d'isolation vertical	DYNJSD1017	1017	5960
9	Champ d'isolation vertical grandes dimensions	DYNJSD1017W	n/a	6960
5	Poche instrument	IDE1018	1018	ISO1018
5	Poche instrument grande profonde	IDE1018L	1018L	n/a
7	Champ en U PE	IDE1019	1019	ISO1019
10	Champ fenêtré	IDE1020	1020	ISO1020
10	Champ d'ophtalmologie	IDE1023	1023	n/a
11	Champ d'ophtalmologie	IDE1024	1024	ISO1024
11	Champ fenêtré	IDE1030	1030	ISO1030
14	Champ à inciser	32020	1035	ISO1035
14	Champ à inciser	34040	1040	ISO1040
14	Champ à inciser	37045	1050	ISO1050
14	Champ à inciser	38080	1051	ISO1051
12	Champ d'ophtalmologie	IDE1061	1061	ISO1061
7	Poche d'épaule	DYNJSD1067	1067	ISO1067
12	Champ d'urologie	IDE1071	1071	ISO1071
13	Champ d'urologie	IDE1072	1072	ISO1072
8	Poche de recueil en U	DYJPEFP090	n/a	n/a
6	Poche instrument	DYJPEISTPOM1	n/a	n/a
6	Poche instrument	DYJPEISTPOM2	n/a	n/a
6	Poche instrument	DYJPEISTPOM3	n/a	n/a



Tous les produits sont sans latex et stériles (sauf indication contraire dans la description).



Équivalence Dermadine®

TYPE DE FILM	DESCRIPTION	RÉFÉRENCE MEDLINE	RÉFÉRENCE 3M®
PU	Champ à inciser stérile 15 x 20 cm ~ zone à inciser 10 x 20 cm imprégné d'un iodophore	42020	6635
PU	Champ à inciser stérile 44 x 35 cm ~ zone à inciser 34 x 35 cm imprégné d'un iodophore	44040	6640
PU	Champ à inciser stérile 66 x 60 cm ~ zone à inciser 56 x 60 cm imprégné d'un iodophore	48060	6648
PU	Champ à inciser stérile 66 x 45 cm ~ zone à inciser 56 x 45 cm imprégné d'un iodophore	47045	6650
PU	Champ à inciser stérile 66 x 85 cm ~ zone à inciser 56 x 85 cm imprégné d'un iodophore	48080	6651
PU avec applicateur	Champ à inciser stérile 30 x 20 cm ~ zone à inciser 26 x 20 cm imprégné d'un iodophore	42020	6661EZ
PU avec applicateur	Champ à inciser stérile 60 x 35 cm ~ zone à inciser 35 x 35 cm imprégné d'un iodophore	44040	6640EZ
PU avec applicateur	Champ à inciser stérile 90 x 60 cm ~ zone à inciser 60 x 60 cm imprégné d'un iodophore	48060	6648EZ
PU avec applicateur	Champ à inciser stérile 90 x 45 cm ~ zone à inciser 60 x 45 cm imprégné d'un iodophore	47045	6650EZ
PU avec applicateur	Champ à inciser stérile 90 x 85 cm ~ zone à inciser 60 x 85 cm imprégné d'un iodophore	48080	6651EZ

Équivalence Dermadrape®

TYPE DE FILM	DESCRIPTION	RÉFÉRENCE MEDLINE	RÉFÉRENCE 3M®
PE	Champ à inciser stérile 15 x 20 cm ~ zone à inciser 10 x 20 cm	32020	1035
PE	Champ à inciser stérile 29 x 25 cm ~ zone à inciser 19 x 25 cm	32020	1037
PE	Champ à inciser stérile 60 x 35 cm ~ zone à inciser 35 x 35 cm	34040	1040
PE	Champ à inciser stérile 82 x 45 cm ~ zone à inciser 60 x 45 cm	37045	1050
PE	Champ à inciser stérile 82 x 85 cm ~ zone à inciser 60 x 85 cm	38080	1051
PU	Champ à inciser stérile 20 x 20 cm ~ zone à inciser 10 x 20 cm	32020	2035
PU	Champ à inciser stérile 38 x 25 cm ~ zone à inciser 28 x 25 cm	33525	2037
PU	Champ à inciser stérile 38 x 41 cm ~ zone à inciser 28 x 41 cm	34040	2040
PU	Champ à inciser stérile 60 x 45 cm ~ zone à inciser 50 x 45 cm	35050	2045
PU	Champ à inciser stérile 90 x 60 cm ~ zone à inciser 60 x 60 cm	38060	2050
PU	Champ à inciser stérile 90 x 85 cm ~ zone à inciser 60 x 85 cm	38080	2051



Pour plus d'informations, veuillez contacter votre responsable commercial Medline ou visiter notre site www.medline.eu/fr



**ALWAYS
ON.**

Medline International France SAS
Le Val St-Quentin
2 Rue René Caudron
Bâtiment 13F
78960 Voisins-le-Bretonneux
France
Tel: +33 1 30 05 34 00
Fax: +33 1 30 05 34 43
www.medline.eu/fr
fr-customerservice@medline.com

Medline International Belgium SPRL
Pegasuslaan 5
B-1831 Diegem
Belgique
Tel: +32 2 808 7493
Fax: +32 2 808 7495
www.medline.eu/fr
be-customerservice@medline.com

Medline International Switzerland Sàrl
A-One Business Center
Z.A. la pièce N°1 - A5
1180 Rolle
Suisse
Tel. +41 848 244 433
Fax. +41 848 244 100
www.medline.eu/fr
ch-customerservice@medline.com



Scan QR code for
more information

Dermadine® and Dermadrape® sont des Dispositifs Médicaux de classe IIa stériles.

Tous les autres produits sont des Dispositifs Médicaux de classe I stériles.

Ces produits sont destinés à être utilisés sous la supervision d'un professionnel de santé. Veuillez consulter la notice d'utilisation ou l'emballage avant utilisation.

Nous nous réservons le droit de corriger toute erreur pouvant se produire dans cette brochure.

© 2019 Medline et le logo Medline sont des marques déposées de Medline Industries, Inc. Three Lakes Drive, Northfield, IL 60093, USA.
ML164-FR05/CG/MM 04/2019.



Medline International France SAS,
5 rue Charles Lindbergh
44110 Châteaubriant, France



0086 (BSI)