

Productos Invisishield™

Barrera invisible para mejorar la seguridad y el cuidado de los pacientes

Introducción

Los productos Invisishield™ para procedimientos quirúrgicos de Medline han sido desarrollados para facilitar la práctica clínica y mejorar la seguridad, tanto de los pacientes como del sanitario.

BARRERA TRANSPARENTE INVISISHIELD

Los productos Invisishield de Medline son transparentes, de manera que todo el personal puede ver fácilmente tanto el equipamiento quirúrgico como el área que rodea la zona de incisión. El material, impermeable y resistente a los desgarros, proporciona una protección excepcional y una conformabilidad excelente.

TRANSPARENTES, IMPERMEABLES Y CONFORMABLES

Encontrará diferentes diseños para una amplia gama de procedimientos en nuestro completo catálogo de productos Invisishield para el paciente.

- Transparentes – El personal de quirófano puede ver en todo momento el área cercana al sitio quirúrgico.
- Impermeables - Fabricados con polietileno y poliuretano resistentes a desgarros, proporcionan excelente protección frente a fluidos.
- Conformables – Los paños Invisishield tienen el grado óptimo de flexibilidad y suavidad, para proporcionar una excelente conformabilidad.

CARACTERÍSTICAS ÚTILES

Los productos Invisishield tienen características útiles que facilitan la práctica clínica. Las bolsas colectoras de líquidos presentan unas prácticas lengüetas en el revestimiento adhesivo que facilitan su retirada. Los puertos de salida precortados y con tapón, eliminan la necesidad de cortar o perforar la bolsa para el drenaje, mejorando el control de los líquidos y reduciendo los tiempos de preparación y recogida.

INVISISHIELD

Accesorios Generales	3-6
Sábanas de Ortopedia	7-9
Sábanas de Oftalmología	9-12
Otras sábanas	12-13
Campos de incisión Dermadine® y Dermadrape®	14
Fundas de equipamiento	15-21

REFERENCIAS CRUZADAS

Referencias cruzadas	22-23
----------------------	-------

Accesorios Generales

PAÑOS RECTANGULARES

DESCRIPCIÓN

- Gran adherencia sin residuos
- No desprende pelusa, resistente a los desgarros
- Película resistente y conformable, con brillo reducido y acabado mate

USO

Preparación del sitio quirúrgico, cubrir instrumental y/o torniquetes, delimitación de la zona a intervenir, aislar las áreas estériles de las no estériles, barrera para líquidos, superficie sin pelusa.

Referencia	Descripción	Envasado
IDE1000	45 x 30 cm Zona Adhesiva: 45 x 5.1 cm	10/dispensadora; 40/caja
IDE1010	45 x 61 cm Zona Adhesiva: 45 x 5.1 cm	10/dispensadora; 40/caja

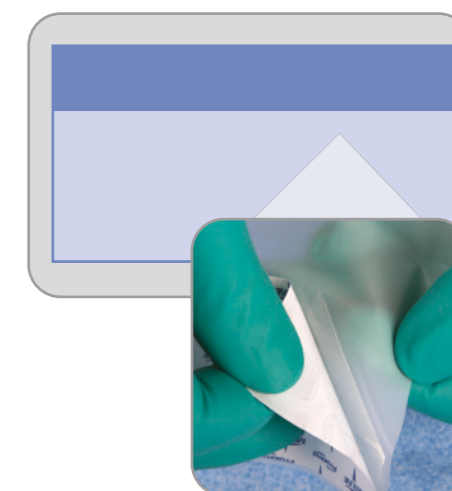

Revestimiento adhesivo fácil de despegar.

Facilidad para separarlo de la parte adhesiva.
Parte adhesiva reforzada.

Para reducir la posibilidad de formación de arrugas.

Accesorios Generales

BOLSAS DE AISLAMIENTO

DESCRIPCIÓN

- Lámina transparente, suave y resistente, con parte inferior sin costura
- Cordón de algodón para facilitar su cierre
- Sistema de apertura que garantiza la manipulación estéril

USO

Aislamiento de manos/pies, u órganos internos durante/después de la cirugía, con superficie sin desprendimiento de partículas.

Referencia	Descripción	Invasado
ICE1003	50 x 50 cm	10/dispensadora; 40/caja

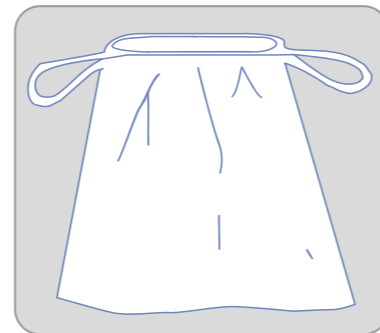

BOLSAS DE FLUIDOS CON PUERTO DE DRENAJE

DESCRIPCIÓN

- Área adhesiva muy ancha para una mejor adhesión
- Gran adherencia sin residuos
- Revestimiento fácilmente desprendible de papel encerado, resistente a los desgarros que no desprende pelusa
- Tira moldeable para mejorar la adaptabilidad de la bolsa
- Malla perforada para un mejor sistema de filtrado
- Puerto de succión precortado y con tapón para un mejor control de los líquidos
- Película gruesa, con brillo reducido y acabado mate

USO

Cirugía vascular, ortopédica, neurológica, urológica y general

Referencia	Descripción	Invasado
IDE1016	50 x 50 cm Adhesivo: 50 x 15 cm	40/caja



Tira moldeable extralarga, que proporciona un mejor ajuste.

Accesorios Generales

BOLSAS DE INSTRUMENTAL

DESCRIPCIÓN

- Dos compartimentos
- Tiras adhesivas con alto poder de fijación, para una mejor sujeción a las sábanas o materiales no tejidos
- Película gruesa, con brillo reducido y acabado mate

USO

Cirugía vascular, ortopédica y neurológica

Referencia	Descripción	Invasado
IDE1018	17 x 29 cm Adhesivo (2): 17 x 3.8 cm	10/dispensadora; 40/caja

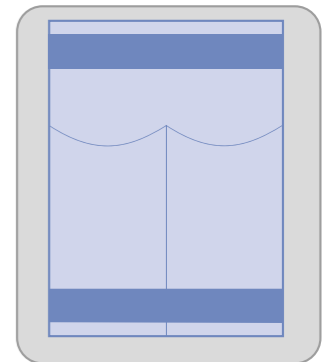

BOLSAS DE INSTRUMENTAL LARGA

DESCRIPCIÓN

- Tres compartimentos largos, para instrumental o catéteres
- Tiras adhesivas con alto poder de fijación, para una mejor sujeción a las sábanas o materiales no tejidos
- Película gruesa, con brillo reducido y acabado mate

USO

Cirugía vascular, ortopédica y neurológica

Referencia	Descripción	Invasado
IDE1018L	25 x 47 cm Adhesivo (2): 25 x 5 cm	10/dispensadora; 40/caja

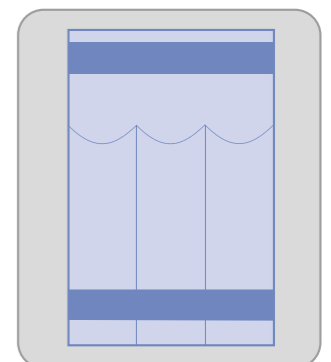

Accesorios Generales

BOLSAS DE INSTRUMENTAL

DESCRIPCIÓN

- Un único depósito de instrumental
- Tira adhesiva con alto poder de fijación
- Película de Polietileno transparente y resistente

USO

Cirugía vascular, ortopédica, neurológica, urológica y general

Referencia	Descripción	Invasado
DYJPEISTPOM1	33 x 41 cm Adhesivo: 41 x 5 cm	100/caja
DYJPEISTPOM2	33 x 41 cm Adhesivo: 41 x 5 cm	100/caja
DYJPEISTPOM3	43 x 48 cm Adhesivo (2): 43 x 5 cm	60/caja
O4A040CE	33 x 51 cm Adhesivo: 51 x 5 cm	180/caja

BOLSAS COLECTORAS DE FLUIDOS

DESCRIPCIÓN

- Gran adherencia sin residuos
- Revestimiento de papel encerado fácilmente desprendible y resistente a los desgarros, que no desprende pelusa
- Tira moldeable para mejorar la adaptabilidad de la bolsa

USO

Cirugía de ORL, oftalmológica, y general

Referencia	Descripción	Invasado
IDE2114	30.5 x 27.9 cm Adhesivo: 30.5 x 2.5 cm	10/dispensadora; 40/caja

CUBIERTAS

Referencia	Descripción	Invasado
ICE2158	46 x 61 cm, adhesivo	40/caja
ICE2008	137 x 229 cm	20/caja
ICE35975	150 x 190 cm	40/caja

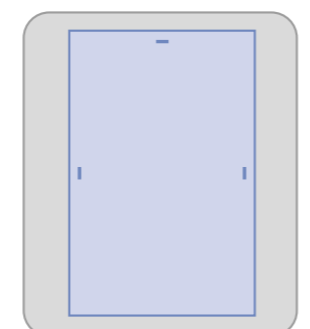
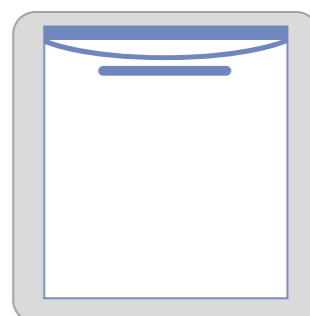
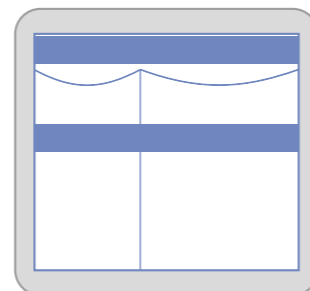
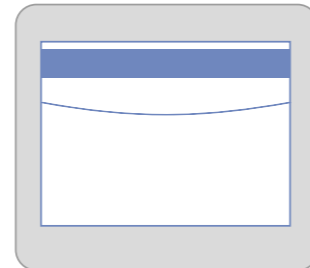
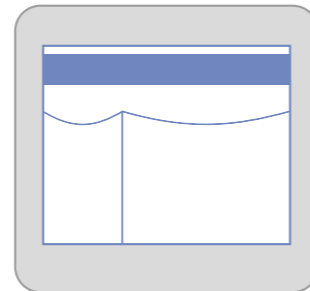

Accesorios para Ortopedia

SÁBANAS EN U DE POLIETILENO

DESCRIPCIÓN

- Sábanas con abertura en "U"
- Adhesivo avanzado que proporciona excelente fijación sin dejar residuos
- Película resistente y conformable, con brillo reducido y acabado mate
- Revestimiento de papel en forma de U encerado para una aplicación más sencilla

USO

Preparación para procedimientos: artroscopias, cadera, rodilla, hombro, espalda, craneal, aislamiento

Referencia	Descripción	Invasado
IDE1015	121 x 132 cm Adhesivo: 25 x 48 cm	10/dispensadora; 40/caja
IDE1019	121 x 180 cm Adhesivo: 25 x 48 cm Aperuta en "U": 15 x 48 cm	10/dispensadora; 40/caja



Lengüetas para una retirada sencilla

BOLSAS PARA CIRUGÍA DE HOMBRO

DESCRIPCIÓN

- Abertura ovalada
- Gran adherencia sin residuos
- Película gruesa, con brillo reducido y acabado mate, para una mayor resistencia
- Dos tiras moldeables y una tira de espuma para mejorar la adaptabilidad de la bolsa
- Dos puertos de drenaje con tapones para un mejor control de los líquidos

USO

Artroscopia y prótesis de hombro

Referencia	Descripción	Invasado
IDE1067	91 x 73 cm Adhesivo: 25 x 48 cm Apertura: 19 x 25 cm	24/caja

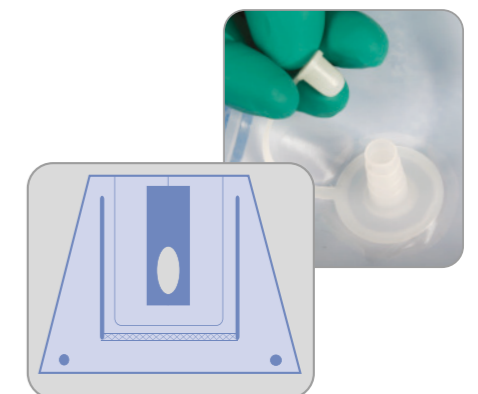

Puerto precortado y con tapón, elimina el tener que cortar o perforar para el drenaje, y facilita la interrupción del flujo al final de la intervención

Accesorios de Ortopedia

BOLSAS COLECTORAS DE FLUIDOS EN U

DESCRIPCIÓN

- Abertura en "U" adhesiva
- Dos puertos de succión con tapones para un mejor control de los líquidos
- Tres tiras moldeables para mejorar la adaptabilidad de la bolsa
- Película de polietileno transparente, resistente y conformable

USO

Artroscopia de hombro, cirugía de cadera, ortopedia

Referencia	Descripción	Invasado
DYJPEFP090	76 x 112 cm Adhesivo: 25 x 51 cm Apertura: 15 x 46 cm	25/caja

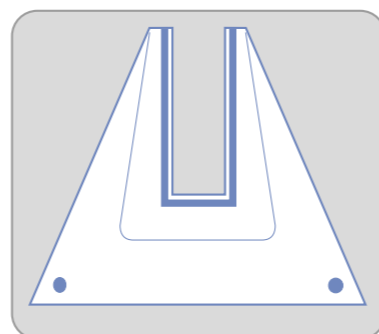

SÁBANA DE AISLAMIENTO

DESCRIPCIÓN

- Tira adhesiva menos agresiva para una retirada fácil
- Campo de incisión central adhesivo sin residuo
- Película de polietileno transparente y resistente

USO

Estabilización de cadera

Referencia	Descripción	Invasado
IDE1014	317 x 213 cm Adhesivo: 49 x 25 cm Tira Adhesiva: 317 x 1.3 cm	5/dispensadora; 15/caja

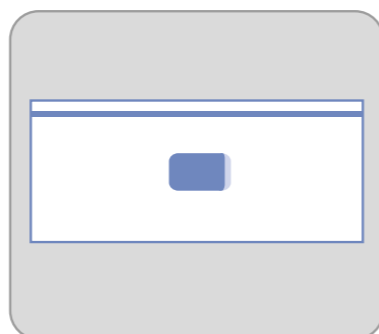

Accesorios de Ortopedia

SÁBANA DE AISLAMIENTO CON BOLSA

DESCRIPCIÓN

- Campo de incisión con adhesivo, sin residuos
- Película de polietileno transparente y resistente
- Dos tiras pasa-tubos y dos bolsas de instrumental
- Bolsa de recolección de fluidos con malla perforada, puerto de succión con tapón para un mejor control de los fluidos

USO

Fijación de cadera, nefroscopias, y vías biliares

Referencia	Descripción	Invasado
IDE1017	317 x 213 cm Adhesivo: 49 x 25 cm Tira Adhesiva: 317 x 1.3 cm Bolsa: 51 x 51 cm	15/caja
IDE1017W	317 x 254 cm Adhesivo: 85.1 x 27.9 cm Tira Adhesiva: 317 x 1.3 cm Bolsa: 69.9 x 94 cm	15/caja

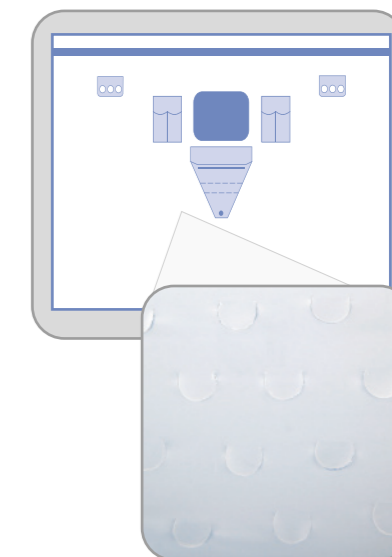

Excelente filtro en el fondo de la bolsa para un drenaje más rápido, gracias a múltiples pequeñas perforaciones

Accesorios para Oftalmología

PAÑOS FENESTRADOS

DESCRIPCIÓN

- Abertura circular con adhesivo
- Revestimiento de papel encerado fácilmente desprendible y resistente a los desgarros que no desprende pelusa
- Película delgada, suave y conformable, con brillo reducido y acabado mate

USO

Catarata, corneal, refractiva, cirugía plástica / párpado, cirugía menor

Referencia	Descripción	Invasado
IDE1020	40 x 40 cm Adhesivo: 12 x 12 cm Fenestración: 6 cm circular	10/dispensadora; 40/caja

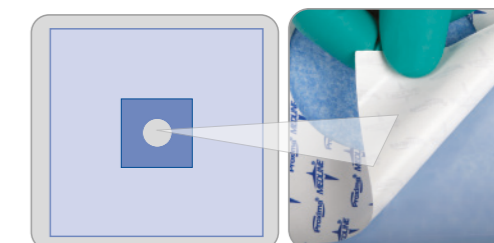

Revestimiento fácil de despegar, por lo que se necesita menos fuerza para separarlo de la parte adhesiva

PAÑOS PARA OFTALMOLOGÍA

DESCRIPCIÓN

- Campo de incisión completo, con adhesivo óptimo para la piel
- Revestimiento de papel encerado fácilmente desprendible y resistente a los desgarros que no desprende pelusa
- Dos zonas adhesivas para una fijación más segura del paño
- Bolsa con tira moldeable para un mayor control de los líquidos
- Película suave y conformable, con brillo reducido y acabado mate

USO

Catarata, vitreoretinal, corneal

Referencia	Descripción	Envasado
IDE1023	48 x 41 cm Adhesivo: 12 x 10 cm Adhesivos adicionales: 5 x 5 cm	10/dispensadora; 40/caja

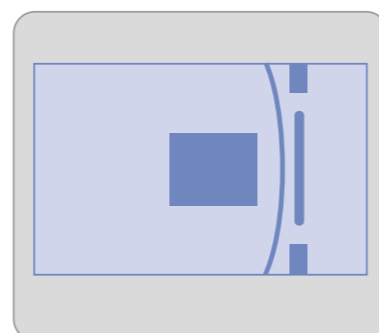

PAÑOS PARA OFTALMOLOGÍA FENESTRADOS

DESCRIPCIÓN

- Campo de incisión con abertura ovalada, con adhesivo óptimo para la piel
- Revestimiento de papel encerado fácilmente desprendible y resistente a los desgarros que no desprende pelusa
- Dos zonas adhesivas para una fijación más segura del paño
- Tira moldeable para un mayor control de los líquidos
- Película suave y conformable, con brillo reducido y acabado mate

USO

Catarata, vitreoretiniano, corneal

Referencia	Descripción	Envasado
IDE1024	48 x 41 cm Adhesivo: 6 x 3.5 cm Adhesivos adicionales: 5 x 5 cm Abertura: 6 x 3.5 cm	10/dispensadora; 40/caja

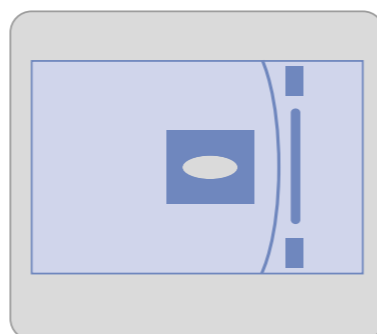

Accesorios para Oftalmología

PAÑOS FENESTRADOS

DESCRIPCIÓN

- Abertura ovalada y adhesiva
- Revestimiento de papel encerado fácilmente desprendible y resistente a los desgarros que no desprende pelusa
- Película suave y conformable, con brillo reducido y acabado mate

USO

Catarata, vitreoretiniano, corneal, cirugía plástica/párpado, ORL

Referencia	Descripción	Envasado
IDE1030	83 x 129 cm Adhesivo: 12 x 11 cm Fenestración: 7 x 5 cm	10/dispensadora; 40/caja

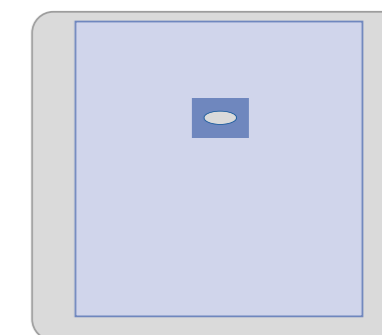

PAÑOS PARA OFTALMOLOGÍA CON FILM DE INCISIÓN Y BOLSA

DESCRIPCIÓN

- Campo de incisión adhesivo
- Revestimiento de papel encerado fácilmente desprendible y resistente a los desgarros que no desprende pelusa
- Bolsa colectora de líquidos con tira moldeable para un mayor control de los líquidos
- Película suave y conformable, con brillo reducido y acabado mate

USO

Cataratas, vireoretiniana

Referencia	Descripción	Envasado
IDE1061	121 x 129 cm Adhesivo: 12 x 11 cm Bolsa: 30 x 27 cm	10/dispensadora; 40/caja

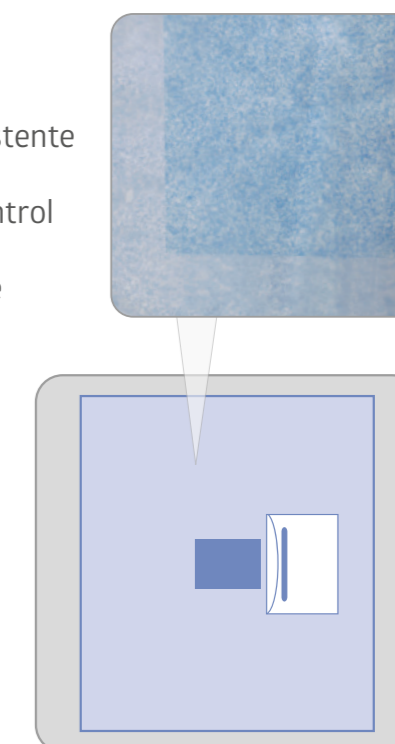

PAÑOS PARA UROLOGÍA

DESCRIPCIÓN

- Adhesivo resistente y sin residuos
- Dedil libre de látex
- Película resistente, con brillo reducido y acabado mate
- Revestimiento de papel encerado fácilmente desprendible y resistente a los desgarros que no desprende pelusa

USO

RTU, cirugía urológica y ginecológica

Referencia	Descripción	Envasado
IDE1071	60 x 91 cm Adhesivo: 60 x 5 cm Adhesivo dedil: 10 cm O.D. x 3 cm I.D.	10/dispensadora; 40/caja

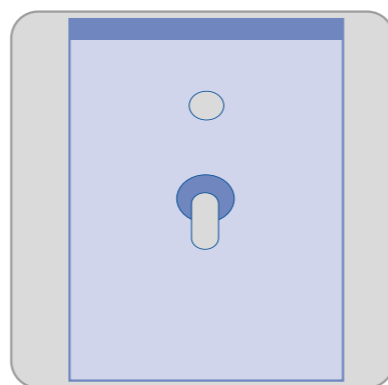

Otros Accesorios

PAÑOS FENESTRADOS

DESCRIPCIÓN

- Abertura ovalada con área adhesiva grande
- Gran adherencia sin residuos
- Película gruesa, con brillo reducido y acabado mate

USO

Vaginal, oftalmológica

Referencia	Descripción	Envasado
IDE1072	45 x 22 cm Adhesivo: 30 x 22 cm Fenestración: 11 x 9 cm	10/dispensadora; 40/caja

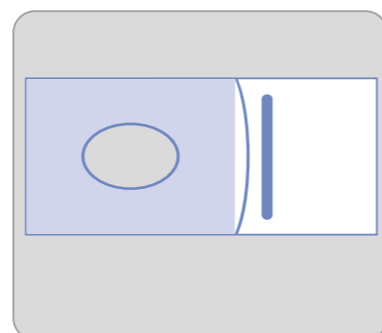

PAÑO ADHESIVO TRANSPARENTE

Referencia	Descripción	Envasado
5810CE	150 x 300 cm	17/caja

PAÑOS EPIDURALES TRANSPARENTES

Referencia	Descripción	Envasado
8461CE	60 x 100 cm, fenestración adhesiva 9cm diám	150/caja
8465CE	80 x 140 cm, fenestración oval adhesiva de 6 x 10 cm. Línea pre-cortada para una fácil retirada	30/caja

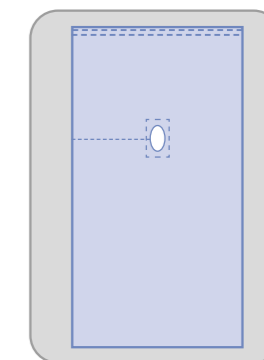

BOLSAS PARA CESÁREA

DESCRIPCIÓN

- Film de incisión con alta permeabilidad para prolongar la adhesividad
- Película gruesa, con brillo reducido y acabado mate, para una mayor resistencia de la bolsa
- Bolsa colectora de líquidos de 360 grados para una contención total de los líquidos
- Aro de espuma circular para un mejor control de los líquidos
- Dos tiras sujeta-tubos para una mejor organización
- Gran adherencia sin residuos

USO

Cesárea, cirugía traumatológica y general

Referencia	Descripción	Envasado
DYNJSD2057	91 x 76 cm Adhesivo: 38 x 36 cm	10/caja

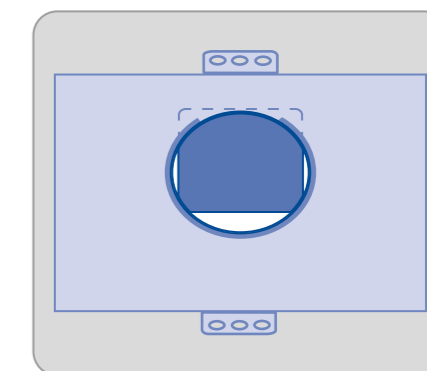

CAMPO DE ARO

DESCRIPCIÓN

- Película de film con brillo reducido y acabado mate, resistente y flexible
- 5 diámetros de aro diferentes para cumplir con las distintas necesidades quirúrgicas
- Fijación mediante adhesivos

USO

General, laparotomía, cardiotorácico, colectomía

Referencia	Descripción	Envasado
IDE3707	90 x 90 cm, diámetro del anillo: 7 cm	40 ud./envase
IDE3712	90 x 90 cm, diámetro del anillo: 12 cm	40 ud./envase
IDE3718	90 x 90 cm, diámetro del anillo: 18 cm	40 ud./envase
IDE3723	90 x 90 cm, diámetro del anillo: 23 cm	40 ud./envase
IDE3728	90 x 90 cm, diámetro del anillo: 28 cm	40 ud./envase

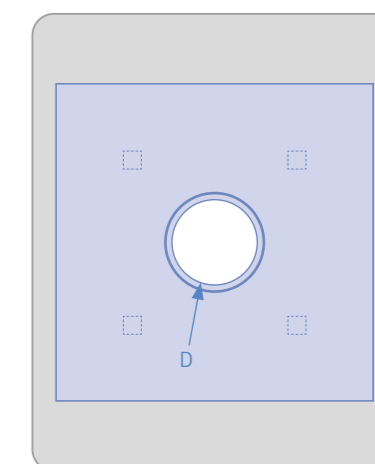

Los campos de aro cuentan con un anillo flexible y rígido en la zona de la fenestración para ayudar a mantener el paño en la posición adecuada. El paño de plástico transparente pero mate de alrededor de la fenestración ayuda a mantener la barrera estéril.

Dermadine® & Dermadrape® Campos de Incisión

DESCRIPCIÓN

- Película delgada y conformable, con brillo reducido y acabado mate
- Gran adherencia sin residuos
- Transpirable, repelente a al agua e impermeable
- Conformable y adaptable
- Campos de incisión de larga duración
- Los campos de incisión Dermadine® están impregnados con solución antibacteriana
- Los Dermadrape® son campos de incisión transparentes

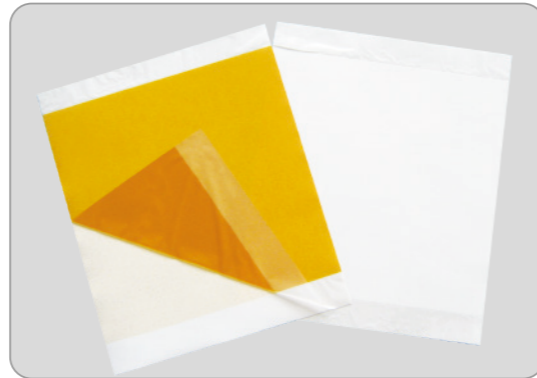

Dermadine® Referencia		Descripción	Envasado	Dermadrape® Referencia	
42020		20 x 20 cm Adhesivo 15 x 20 cm	20/dispensadora 120/caja	32020	
N/a		35 x 25 cm Adhesivo 30 x 25 cm	20/dispensadora 120/caja	33525	
44040		40 x 40 cm Adhesivo 34 x 40 cm	15/dispensadora 90/caja	34040	
N/a		50 x 48 cm Adhesivo 44 x 48 cm	15/dispensadora 90/caja	35050	
47045		70 x 45 cm Adhesivo 60 x 45 cm	15/dispensadora 90/caja	37045	
48060		80 x 60 cm Adhesivo 60 x 60 cm	10/dispensadora 60/caja	38060	
48080		80 x 80 cm Adhesivo 70 x 80 cm	10/dispensadora 60/caja	38080	

Fundas de Equipamiento

FUNDAS DE EQUIPAMIENTO CIRCULARES

DESCRIPCIÓN

- Película de polietileno transparente
- Con bandas elásticas libres de látex
- Versátiles, comúnmente utilizadas para proteger amplificadores de RX así como otros dispositivos

Referencia	Descripción	Envasado
ICE60020S	25 x 55 cm	25/caja
ICE60028S	35 x 70 cm	25/caja
ICE60030S	40 x 80 cm	25/caja
ICE60040S	50 x 100 cm	25/caja
ICE60050S	60 x 120 cm	25/caja
ICEBBG070	65 x 130 cm	50/caja
ICE60060S	70 x 165 cm	10/caja

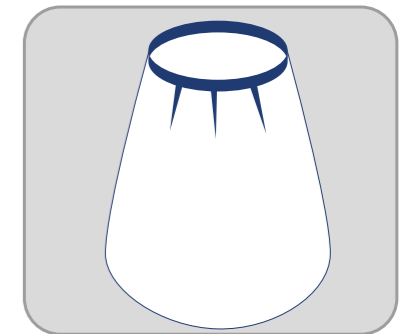

FUNDAS DE EQUIPAMIENTO RECTANGULARES

DESCRIPCIÓN

- Película de polietileno transparente
- Con bandas elásticas libres de látex
- Versátiles, comúnmente utilizadas para proteger amplificadores de RX así como otros dispositivos

Referencia	Descripción	Envasado
ICE63036R	76 x 91 cm	25/caja
ICE63628R	91 x 71 cm	25/caja
ICE63636R	91 x 91 cm	25/caja
ICEBBG095	95 x 85 cm	25/caja
ICE63654S	95 x 130 cm	25/caja
ICE64848S	122 x 122 cm	25/caja
ICE65656S	142 x 142 cm	25/caja

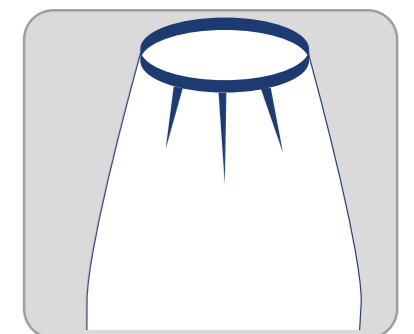

Fundas de Equipamiento

FUNDAS PARA ARCO EN C PHILIPS

DESCRIPCIÓN

- Fundas con apertura elástica para emisor y para amplificador de RX
- Fundas de polietileno para el Arco en C

DYNJE4526 para BV29/300

DYNJE4527 para BV300

DYNJE4530 para BV25/26

DYNJE4569 para Pulsera/Endura

Referencia	Descripción	Invasado
DYNJE4526	Fundas elásticas: 60 x 115 cm 70 x 130 cm Funda arco: 30 x 198 cm	10/dispensadora; 20/caja
DYNJE4527	Fundas elásticas: 60 x 115 cm rect. 95 x 85 cm Funda arco: 30 x 198 cm	10/dispensadora; 20/caja
DYNJE4530	Fundas elásticas: 60 x 115 cm Funda arco: 30 x 198 cm	10/dispensadora; 20/caja
DYNJE4569	Fundas elásticas: 60 x 115 cm 70 x 140 cm Funda arco: 30 x 198 cm	10/dispensadora; 20/caja

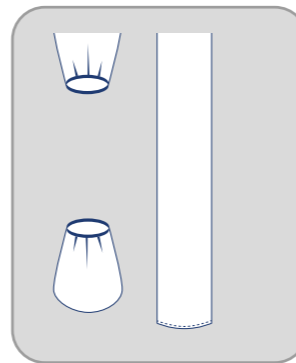

FUNDAS PARA ARCO EN C ZIEHM

DESCRIPCIÓN

- Fundas con apertura elástica para emisor y para amplificador de RX
- Fundas de polietileno para el Arco en C

Para su uso con el set preparatorio SPTE-SS634

Referencia	Descripción	Invasado
DYNJE4531	Fundas elásticas: 60 x 115 cm 70 x 130 cm Funda arco: 35 x 185 cm	10/dispensadora; 20/caja

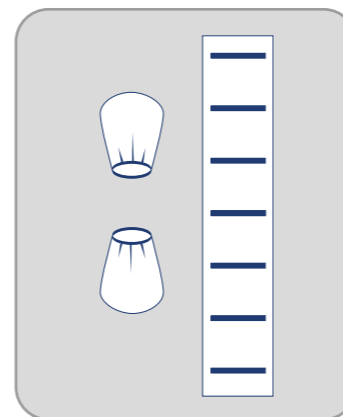

Fundas de Equipamiento

FUNDAS PARA ARCO EN C SIEMENS

DESCRIPCIÓN

- Fundas con apertura elástica para emisor y para amplificador de RX
- Fundas de polietileno para el Arco en C

DYNJE4532 para SIREMOBIL N4

- Funda de polietileno transparente con clips
- Para su uso con el set de preparación SPTE-SS628

DYNJE4556 para ISO-C /Arcadis/Orbic, 2 partes

Referencia	Descripción	Invasado
DYNJE4532	Fundas elásticas: 60 x 115 cm 60 x 115 cm Fundas arco: 35 x 183 cm	10/dispensadora; 20/caja
DYNJE4547	Fundas elásticas: 70 x 130 cm 60 x 115 cm Fundas arco: 45 x 183 cm	20/caja
DYNJE4556	Superior: 51-82 x 130 cm Inferior: 53-46 x 134 cm	10/dispensadora; 20/caja

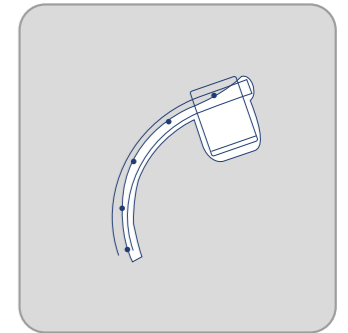
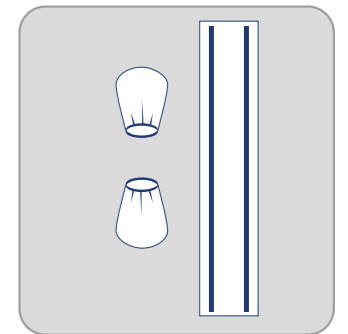

FUNDAS PARA FLUOROSCOPIO

DESCRIPCIÓN

- Dos tiras de fijación adhesivas y dos pestañas de fijación adhesivas
- Película de PE transparente

Referencia	Descripción	Invasado
ICE1012	91 cm x 111 cm Adhesivo (2): 91 cm x 1.2 cm Pestañas: 5 cm x 10 cm	10/dispensadora; 40/caja

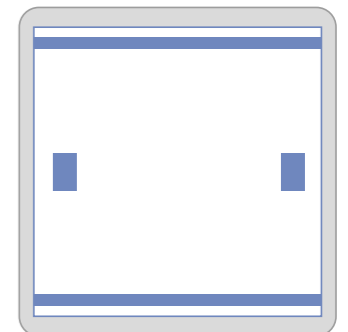

Fundas de Equipamiento

FUNDAS PARA ARCO EN C DE UNA PIEZA

DESCRIPCIÓN

- Tres tiras de fijación adhesivas
- Película de polietileno transparente

ICE4400R: · Tiene dos tiras elásticas, libres de látex, como elemento de seguridad adicional

Referencia	Descripción	Envasado
ICE4400	104 x 188 cm	20/caja
ICE4400R	104 x 188 cm	20/caja
ICE4405	90 x 225 cm	75/caja

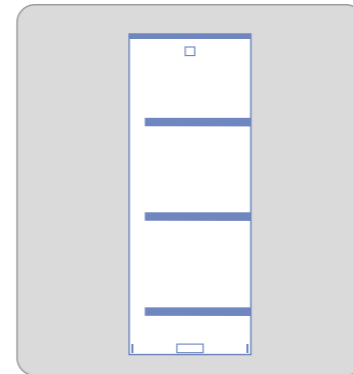

FUNDAS PARA ARCO EN C CONFORMADOS

DESCRIPCIÓN

- Cuatro tiras de fijación adhesivas
- Película de polietileno transparente
- Conformable para adaptarse completamente al arco en C

Referencia	Descripción	Envasado
ICE4430	152 x 267 cm	20/caja

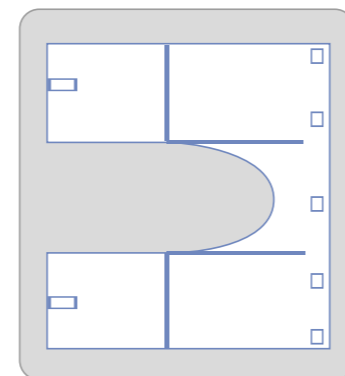

FUNDA PARA ARCO EN C COMPLETO DE UNA PIEZA

DESCRIPCIÓN

- Cuatro tiras de fijación adhesivas
- Película de polietileno transparente
- Cobertura completa del contorno del arco en C

ICE4410: · Para modelos mini de arcos en C Fluoroscan®

DYNJE4420: · Para Fluoroscopia y modelos mini de arcos en C OEC6600/6800

Referencia	Descripción	Envasado
ICE4410	137 x 160 cm	20/caja
ICE4420	137 x 216 cm	20/caja

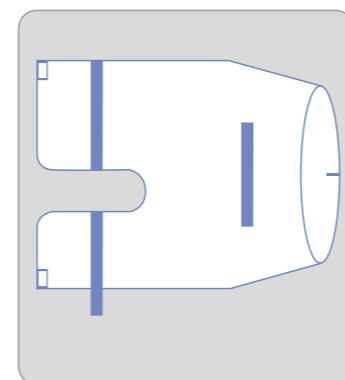

Fundas de Equipamiento

KITS COMPLETOS PARA ARCO EN C

DESCRIPCIÓN

- Película de polietileno transparente
- Tiras libres de látex

Referencia	Descripción	Envasado
ICE4500	(1) Funda intensificador: 91 x 91 cm (1) Funda arco: 41 x 218 cm (1) Funda pedal: 46 x 41 cm (1) Funda elástica: 71 x 31 cm	20/caja
ICE8130	(1) Funda de arco: 10/14 x 225 cm (2) Fundas de intensificador: 75 x 90 cm	20/caja
ICE8132	(1) Funda de arco: 10/14 x 225 cm (1) Fundas de intensificador: 75 x 90 cm	20/caja
ICE8230	(1) Funda de arco : 8/10 x 205 cm (2) Funda de intensificador: 75 x 75 cm	20/caja
ICE8232	(1) Funda de arco: 8/10 x 205 cm (1) Funda de intensificador: 75 x 75 cm	20/caja
ICE8330	(1) Funda de arco: 8/10 x 180 cm (2) Funda de intensificador: 75 x 75 cm	20/caja
ICE8332	(1) Funda de arco: 8/10 x 180 cm (1) Funda de intensificador: 75 x 75 cm	20/caja

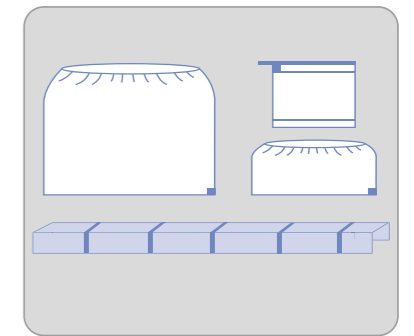

FUNDAS PARA MANDO A DISTANCIA

DESCRIPCIÓN

- Película de polietileno transparente
- Cierre tipo zip

Referencia	Descripción	Envasado
DYNJE4635	10 x 28 cm	50/dispensadora; 200/caja
DYNJE4641	18 x 35 cm	50/dispensadora; 200/caja

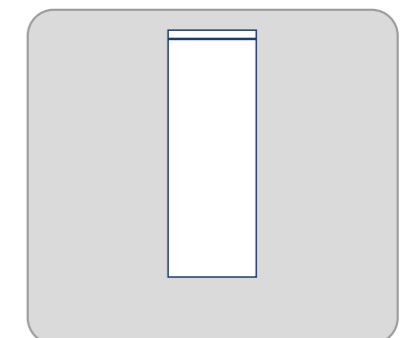

FUNDAS DE CÁMARA

DESCRIPCIÓN

- Cintas de polietileno adhesivas para fijación
- Tira adhesiva en la base para una seguridad adicional
- Película de polietileno transparente
- Funda cubre-cables

Referencia	Descripción	Invasado
ICE4250	13 x 244 cm Invertido	25/caja
ICE4300	23 x 244 cm Invertido	25/caja
ICE4240	13 x 240 cm Telescópico c/tarjeta	25/caja
ICE4260	15 x 240 cm Anillo	25/caja
ICE4270	15 x 298 cm Concertina	25/caja
ICE4200	18 x 244 cm Punta elástica	25/caja
ICE4100	8 x 200 cm Telescópico c/tarjeta	25/caja
ICE4245	18 x 250 cm Telescópico c/tarjeta	25/caja

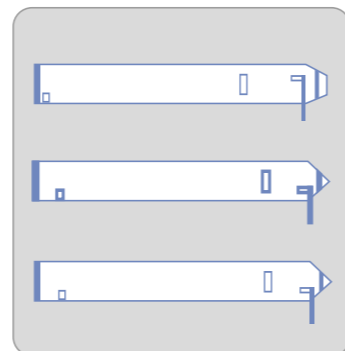

Fundas de Equipamiento

FUNDAS PARA MICROSCOPIO

DESCRIPCIÓN

- Todas en película de polietileno transparente

ICE5010, ICE5040:

- Para lentes de 48 mm (Zeiss® OPML)
- Tres tiras de fijación adhesivas
- Un binocular

ICE5200, ICE5210, ICE5030:

- Para lentes de 65 mm (Zeiss® MD)
- Tres tiras de fijación adhesivas
- Tres binoculares

ICE5220:

- Para lentes de 65 mm (Zeiss® MD)
- Tres tiras de fijación adhesivas
- Tres binoculares

ICE5300, ICE5330: Fits 68 mm lens (Leica®)

- Para lentes de 68 mm (Leica®)
- Tres tiras de fijación adhesivas
- Tres binoculares

Referencia	Descripción	Invasado
Para lente de 48 mm (Zeiss® OPML)		
ICE5010	51 x 163 cm	20/caja
ICE5020	104 x 305 cm	10/caja
ICE5040	51 x 267 cm	40/caja
Para lente de 65 mm (Zeiss® MD)		
ICE5200	117 x 203 cm	10/caja
ICE5030	117 x 305 cm	10/caja
ICE5210	117 x 267 cm	10/caja
ICE5220	137 x 381 cm	10/caja
Para lente de 68 mm (Leica®)		
ICE5300	104 x 163 cm	10/caja
ICE5320	137 x 267 cm	10/caja
ICE5330	137 x 381 cm	10/caja

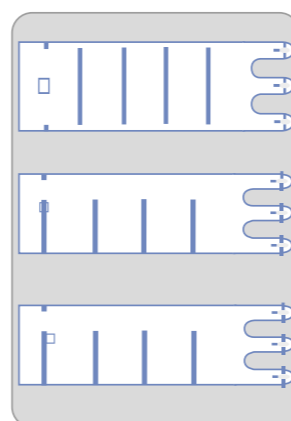

Fundas de Equipamiento

FUNDAS PARA CASETE DE RAYOS X

DESCRIPCIÓN

- Película de polietileno transparente

ICE4010:

- Tira removible que facilita la técnica estéril

Referencia	Descripción	Invasado
ICE4000	Grande: 61 x 102 cm	20/caja
ICE4010	Estándar con tira: 61 x 64 cm	48/caja
ICE4050	Estándar: 61 x 64 cm	50/caja

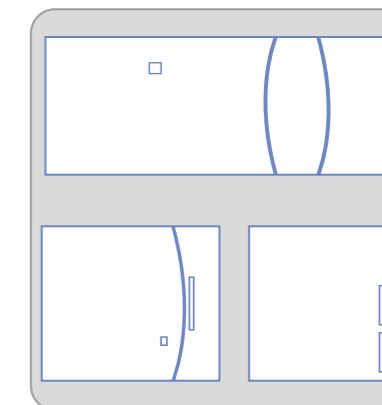

KIT PARA SONDAS DE ECÓGRAFO

DESCRIPCIÓN

- 1 Funda de ecógrafo. Película de polietileno suave y conformable
- 1 Paquete de gel para ultrasonidos de alta calidad, estéril
- 2 bandas elásticas de sujeción

Referencia	Descripción	Invasado
Kits con gel		
ICE5900	10 x 122 cm	20/caja
ICE5910	15 x 61 cm	20/caja
ICE5920	15 x 122 cm	20/caja
ICE5930	15 x 244 cm	20/caja
Funda sin gel		
ICE18120	18 x 120 cm	25/caja
ICE1830	18 x 30 cm	25/caja
ICE1880	18 x 80 cm	25/caja

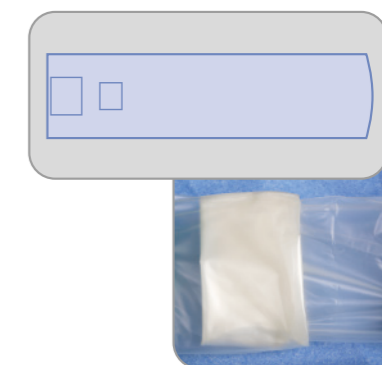

Poliuretano de alta calidad, suave y conformable para moldear sobre el transductor. Con un acabado liso para un deslizamiento suave. Con un ligero brillo mate que ayuda a prevenir el deslumbramiento.

FUNDA PARA TERMO

DESCRIPCIÓN

- Película de polietileno transparente
- Revestimiento protector de aluminio
- Resistente a temperaturas de hasta 60°C

Referencia	Descripción	Invasado
DYNJE7000	68 x 86 cm	40/caja

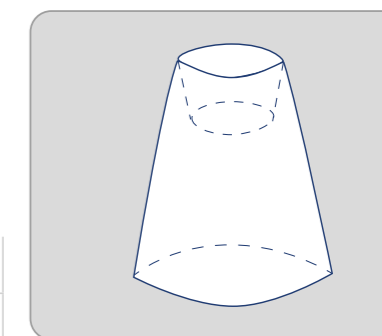

INVISISHIELD cruce de referencias

PÁG	DESCRIPCIÓN	REF. MEDLINE	REF. 3M*	REF. MICROTEK*
3	Paño rectangular	IDE1000	1000	ISO1000
4	Bolsa de aislamiento	ICE1003	1003	ISO1003
3	Paño rectangular	IDE1010	1010	ISO1010
9	Sábana de aislamiento	IDE1014	1014	N/A
7	Sábana en U de polietileno	IDE1015	1015	ISO1015
6	Bolsa colectora de fluidos	IDE1016	1016	ISO1016
9	Sábana de aislamiento	IDE1017	1017	5960
9	Sábana de aislamiento grande	IDE1017W	N/A	6960
5	Bolsa de instrumental	IDE1018	1018	ISO1018
5	Bolsa de instrumental laparo	IDE1018L	1018L	N/A
7	Sábana en U de polietileno	IDE1019	1019	ISO1019
10	Paño fenestrado	IDE1020	1020	ISO1020
11	Paño de oftalmo con film y bolsa	IDE1023	1023	N/A
11	Paño de oftalmo fenest. y bolsa	IDE1024	1024	ISO1024
11	Paño fenestrado	IDE1030	1030	ISO1030
14	Campo de incisión	32020	1035	ISO1035
14	Campo de incisión	34040	1040	ISO1040
14	Campo de incisión	37045	1050	ISO1050
14	Campo de incisión	38080	1051	ISO1051
12	Paño de oftalmo film y bolsa	IDE1061	1061	ISO1061
7	Bolsa colectora para hombro	DYNJSD1067	1067	ISO1067
13	Sábana urología	IDE1071	1071	ISO1071
13	Paño fenestrado y bolsa	IDE1072	1072	ISO1072
8	Bolsa en U para fluidos	DYJPEFP090	N/A	N/A
6	Bolsa para instrumental	DYJPEISTPOM1	N/A	N/A
5	Bolsa para instrumental	DYJPEISTPOM2	N/A	N/A
6	Bolsa para instrumental	DYJPEISTPOM3	N/A	N/A



Todas las refs. son estériles, salvo indicado en la descripción



Adhesivo



Mate



Transparente

Dermadine® cruce de referencias

TIPO	DESCRIPCIÓN	REF. MEDLINE	REF. 3M*
PU	Campo impregnado con iodóforos 15 x 20cm-Área incisión 15 x 20cm	42020	6635
PU	Campo impregnado con iodóforos 44 x 35cm-Área incisión 44 x 35cm	44040	6640
PU	Campo impregnado con iodóforos 66 x 60cm-Área incisión 66 x 60cm	48060	6648
PU	Campo impregnado con iodóforos 66 x 45cm-Área incisión 66 x 45cm	47045	6650
PU	Campo impregnado con iodóforos 66 x 85cm-Área incisión 66 x 85cm	48080	6651
PU con aplicador	Campo impregnado con iodóforos 30 x 20cm-Área incisión 30 x 20cm	42020	6661EZ
PU con aplicador	Campo impregnado con iodóforos 60 x 35cm-Área incisión 60 x 35cm	44040	6640EZ
PU con aplicador	Campo impregnado con iodóforos 90 x 60cm-Área incisión 90 x 60cm	48060	6648EZ
PU con aplicador	Campo impregnado con iodóforos 90 x 45cm-Área incisión 90 x 45cm	47045	6650EZ
PU con aplicador	Campo impregnado con iodóforos 90 x 85cm-Área incisión 90 x 85cm	48080	6651EZ

Dermadrape® cruce de referencias

TIPO	DESCRIPCIÓN	REF. MEDLINE	REF. 3M*
PE	Campo 15 x 20cm-Área incisión 10 x 20cm	32020	1035
PE	Campo 29 x 25cm-Área incisión 19 x 25cm	32020	1037
PE	Campo 60 x 35cm-Área incisión 35 x 35cm	34040	1040
PE	Campo 82 x 45cm-Área incisión 60 x 45cm	37045	1050
PE	Campo 82 x 85cm-Área incisión 60 x 85cm	38080	1051
PU	Campo 20 x 20cm-Área incisión 10 x 20cm	32020	2035
PU	Campo 38 x 25cm-Área incisión 28x 25cm	33525	2037
PU	Campo 38 x 41cm-Área incisión 28 x 41cm	34040	2040
PU	Campo 60 x 45cm-Área incisión 50 x 45cm	35050	2045
PU	Campo 90 x 60cm-Área incisión 60 x 60cm	38060	2050
PU	Campo 90 x 85cm-Área incisión 60 x 85cm	38080	2051



Para más información, por favor visite nuestra web, en www.medline.eu/es, o contacte con su responsable comercial.



**ALWAYS
ON.**

Medline International Iberia S.L.U
Parque Empresarial San Fernando
Avenida de Castilla 2
Edificio Munich, Planta Baja
28830 San Fernando de Henares
Madrid
España
Tfno: +34 900 600 602
Fax: +34 900 600 603
www.medline.eu/es
es-atencioncliente@medline.com



Escanee el código
QR para más
información

Los campos Dermadine y Dermadrape son Productos Sanitarios estériles clase IIa.

Los campos de aro son Productos Sanitarios estériles de clase IIa.

Todos los demás productos recogidos son Productos Sanitarios clase I Estéril.

Antes de utilizar, consulte las instrucciones de uso y recomendaciones en el etiquetado correspondiente.



Tizeti Loe Botriolo
S.P. Kin S100
52020 Castelfranco di Sopra
(RG) Italia
Medline International France SAS.
5, rue Charles Lindbergh
44110 Châteaubriant, France
Medline International France SAS.
5, rue Charles Lindbergh
44110 Châteaubriant, France

0373 Istituto Superiore di Sanità

2797 (BSI)

2797 (BSI)

Nos reservamos el derecho de corregir cualquier error que pueda aparecer en este folleto.

© 2020 Medline Industries, Inc. Medline es una marca registrada de Medline Industries, Inc. Three Lakes Drive, Northfield, IL 60093, USA. ML164-ES 02/2020.